





GET READY!

babyono

GB	TWINNY double hands-free electronic breast pump.	2
PL	Podwójny laktator muszlowy elektryczny TWINNY.	6
BG	Двойна електрическа помпа за кърма TWINNY.	10
CZ	Elektrická dvojité odsávačka materského mléka TWINNY.	14
DE	Elektrische doppelschalige Milchpumpe TWINNY.	18
EE	TWINNY elektriline käed-vabad rinnapump.	22
ES	Sacaleches eléctrico doble tipo concha TWINNY.	26
FR	Tire-lait coquille électrique double TWINNY.	30
GR	Διπλό ηλεκτρικό θήλαστρο TWINNY.	34
HR	Dupla električna školjkasta izdajalica TWINNY.	38
HU	TWINNY elektromos dupla kagylós mellszívó.	42
IT	Tiralatte elettrico doppio a conchiglia TWINNY.	46
LT	TWINNY dvigubo korpuso elektrinis pientraukis.	50
LV	Dubults elektriskais krūts piena laktators TWINNY.	54
NL	Dubbele borstkolf schelp elektrisch TWINNY.	58
PT	Bomba tira leite elétrica TWINNY dupla.	62
RO	Pompă de sân electrică dublă de tip scoică TWINNY.	66
RU	Двойной электрический лактатор в форме раковины TWINNY.	70
SE	TWINNY dubbel konformad elektrisk bröstpump.	74
SK	Dvojfázová elektrická odsávačka mlieka TWINNY.	78
UA	Подвійний електричний лактатор у формі раковини TWINNY.	84
AR	TWINNY مضخة الثدي كهربائية مزدوجة بشكل الصدفة.	86

TWINNY double hands-free electronic breast pump.

ORIGINAL FEATURES

-  • Creative hands-free and wireless design, easy to carry
-  • Exclusive pumping mode to further satisfy the mother
-  • Digital screen clearly displaying all operating parameters
-  • Built-in battery for use at the time and location of your convenience

NOTE!

- Before using the breast pump for the first time, please read the manual and warnings. Keep the manual for future reference.
- Use the breast pump as intended and specified in the manual.
- Do not use the breast pump when it is physically damaged.
- Do not place the breast pump near devices generating a strong magnetic field.
- Keep the breast pump out of the reach of children.
- Keep the pumping unit of the breast pump in a dry place and do not submerge it in water.

INTENDED USE

- expressing milk from lactating breasts
- relieving engorgement when breasts are full
- storing excessive breast milk to nurse at any time

BEFORE EVERY USE

Find a secluded location and make sure that all parts that come into direct contact with breast milk (Breast Shield, Collection Bowl, Silicone Gas Storage, Silicone Valve) have been sterilized and assembled properly.

1. Wash your hands thoroughly with soap and warm water before handling the pumping set, electric breast pump or any other attachments.
2. Massage your breasts gently and apply a hot compress with a warm towel sitting or lying in a comfortable position.



3. Make sure the pumping set is cleaned, sterilised and dry before pumping.

PARTS INCLUDED

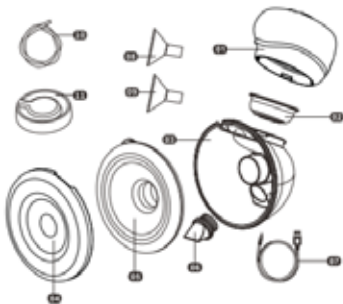

- 01 main pump unit
- 02 silicone gas storage
- 03 collection bowl
- 04 dust cover
- 05 silicone breast shield 28mm
- 06 silicone valve
- 07 USB charging cable
- 08 silicone insert 24 mm
- 09 silicone insert 21 mm
- 10 tubing
- 11 gas storage cap

CONTROL PANEL INSTRUCTIONS

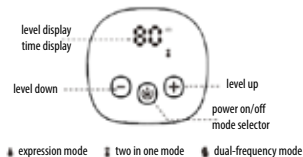

PRODUCT PARAMETER INFORMATION

Model	5018
Input Power	100-240V, 50/60Hz
Suction Strength	=<0.038MPa
Charging Time	—150 mins
Rated Power	5W
Output Power	5V/1A
Battery Capacity	1100 mAh
Running Time	—120 mins

MODE	LEVEL RANGE
Expression	1-9
Two-in-one	1-9
Dual-frequency	1-9

ASSEMBLY INSTRUCTIONS

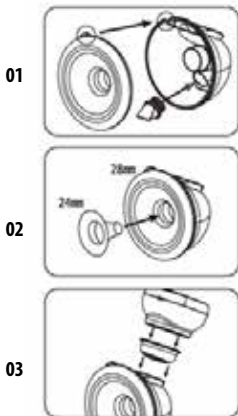

01. Insert the duckbill valve into the interface of the bowl and install the breast shield to the bowl. Please note that it is installed place when the milk outlet of the bowl fits the protrusion of the breast shield.

02. Choose 28 mm breast shield or 24 mm or 21 mm insert, depending on your needs.

03. Install the pump unit-silicone gas storage-storage bowl as shown in the above picture.

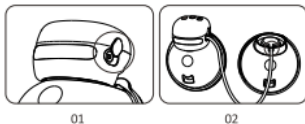

NOTE: When using single pumping, please make sure the silicone plug is inserted tightly.

When using double pumping

1. Pull out the silicone plug
2. Connect the tubing to the main pump unit and the collection cup

OPERATING INSTRUCTIONS

Maintain proper posture and relax. Place the breast shield on your breast with the nipple in the centre.

Press and hold on top of main pump unit to turn on the power. The digital display screen will turn on and the 1 minute timer will start once the main pump unit is being turned on. If the main pump unit is idle for 1 minute, it will turn off automatically.

Press to select desired mode.

Select to enter EXPRESSION MODE. Touch + to increase suction strength, - to reduce suction strength. Suction strength can be set between L1 and L9. Each setting offers a different pumping strength, from weak to strong.

Select to enter TWO-IN-ONE MODE. The breast pump will provide a pumping cycle of massaging eight (8) times and pumping once (1). This is a good way to relieve pain in full breasts and to produce plenty of breast milk in little time. Touch + to increase suction

strength, - to reduce suction strength. Suction strength can be set between L1 and L9. Each setting offers a gentle massage and different pumping strength, from weak to strong.

Select  to enter DUAL-FREQUENCY MODE. This is a creative new pumping experience on both high and low suction strength settings. The pumping circle of weak to strong is an effective way to correct inverted nipples. Touch + to increase suction strength, - to reduce suction strength. Suction strength can be set between L1 and L9.

Sleep Mode: The default operating cycle of the main pump unit is 30 minutes. After 30 minutes, the pump will turn off automatically.

Screen Lock: When the touch screen is idle for 1 minute, it will be locked automatically. Press  to activate the touch screen.

When finishing pumping, pour the breast milk from collection bowl into the nursing bottle and start nursing or put the breast milk in the a fridge or freezer. Recommended method: remove the pump unit and slowly rotate the shell upside down above the bottle – the milk should flow through the hole.

BATTERY INSTRUCTION

- When the battery is charging, the battery indicator flashes blue and white.
- When the battery is fully charged, it will turn blue. A red light indicates low battery, which should be recharged immediately.
- Take good care of the built-in battery to extend its lifespan. It is recommended to NOT use the Main Pump Unit when charging the battery.
- Do NOT remove or change the built-in battery without professional assistance.

SAFETY GUIDELINES

Do not use the Electric Breast Pump without consulting your doctor if you have mastitis or inverted or flat nipples.

- The breast pump is personal device. Use by more than one person may produce a health risk.
- Keep the Electric Breast Pump out of the reach of children.

- Do not use Electric Breast Pump when sleepy or overly drowsy.
- Do not use the Electric Breast Pump when it is physically damaged.
- For best results, do not use the Electric Breast Pump with components of other manufacturers.
- Do not leave the Electric Breast Pump unattended when it is connected to a source of power supply.
- Do not touch the Electric Breast Pump if it falls in water and unplug it immediately.
- Do not expose the Electric Breast Pump directly to sunlight.
- Do not perform any repairs without authorised professional assistance.

CLEANING AND STERILISATION

- Before using the electric breast pump, disassemble, wash, and sterilise all parts of the Pumping Kit.
- Partially dry components may have adverse effects on the operation of your electric breast pump. Please make sure that all parts are completely dry before use.

GENERAL CLEANING INSTRUCTIONS

Do not wash or sterilise the Main Pump Unit, Power Adapter, or Charging Cable.

- Clean and sterilize all parts that come into direct contact with breast milk: Breast Shield, Silicone Insert, Silicone Gas Storage, Silicone Valve, Collection Bowl.
- Wash the parts in warm water to avoiding milk contamination and bacteria.
- Do not use solvents or abrasives.
- To clean the electric pump base, wipe the base with a damp cloth dipped in water or a water and mild soap solution.
- Suggested sterilisation methods: hot water boiling for 30 sec, dedicated sterilisers. Do not use microwaves and washers.

NOTE: Before each use, visually check individual components for cracks, chips, tears, stains, discoloration, or deterioration as they may produce adverse effects in operation. If any damage to the device is noticed, please stop using the device until the appropriate parts are replaced.

STORING/THAWING BREAST MILK

- Breast milk should be stored and thawed your correctly. This is the only way to make sure that all

important nutrients are preserved and bacterial contamination is minimised.

NBREAST MILK FREEZING/THAWING GUIDELINES

When filling bottles/bags, consider room for possible expansion.

- Label the bottles/bags with the date, on which the milk was expressed.
- Do not store breast milk on the door of the refrigerator. Keep it in the bottom back area of the refrigerator where the temperature is the coolest.
- Thaw frozen breast milk in the refrigerator overnight or hold the bottle or bag under warm running water (max. 37°C).
- Shake the bottle or bag gently to combine any separated fat.
- Do not thaw frozen breast milk in a microwave oven or in a pan of boiling water (risk of burning).

TROUBLESHOOTING

1. FOR LOW SUCTION STRENGTH OR NO SUCTION

- Check the components for correct assembly.
- Make sure that the collection bowl, silicone gas storage, and main pump unit all fit.
- Make sure that the breast shield seals the breast.

2. IF THE PUMP GETS WET





- Turn off the pump. Unplug the power adapter from the electrical outlet.
- Do not turn the pump upside down. The control panel must be upwards.
- Keep the pump in a dry and warm place for 24 hours.
- Do not expose the pump to direct sunlight.
- Do not accelerate the drying process with a source of heat.

3. IF THE PUMP DOES NOT TURN ON

- Check if the power cord is properly connected to the pump.
- Check the electrical outlet for power.
- Contact the store, which sold you the pump.

Podwójny laktator muszlowy elektryczny TWINNY

CECHY CHARAKTERYSTYCZNE

-  • Wygodna konstrukcja niewymagająca użycia rąk, bezprzewodowa, łatwa do zabrania ze sobą;
-  • Bardzo wygodny tryb odciągania pokarmu, spełniający potrzeby matek;
-  • Cyfrowy ekran wyraźnie pokazuje wszystkie stany pracy przyrządu;
-  • Wbudowana bateria umożliwiająca odciąganie pokarmu zawsze i w każdym miejscu.

UWAGI

- Przed pierwszym użyciem laktatora elektrycznego zapoznaj się z jego instrukcją obsługi i z zawartymi w niej ostrzeżeniami. Zachowaj niniejszą instrukcję obsługi do późniejszego ponownego wykorzystania.
- Używaj laktatora elektrycznego zgodnie z jego przeznaczeniem, opisanym w niniejszej instrukcji obsługi.
- Nie używaj laktatora w przypadku jego mechanicznego uszkodzenia.
- Nie odkładaj laktatora w pobliżu urządzeń emitujących silne pola magnetyczne.
- Laktator elektryczny należy przechowywać w miejscu niedostępnym dla dzieci.
- Przechowuj laktator w suchym miejscu i nie zanurzaj go w wodzie.

PRZEZNACZENIE PRZYRZĄDU

- do odciągania mleka z piersi kobiet karmiących;
- w celu złagodzenia obrzęku, gdy piersi są przepelnione;
- do przechowywania nadmiaru mleka celem użycia w późniejszym terminie

PRZED KAŻDYM UŻYCIEM

Wybierz spokojne miejsce i upewnij się, że wszystkie części, które mają bezpośredni kontakt z mlekiem matki (lejek, pojemnik do zbierania pokarmu, silikonowa membrana, silikonowy zawór) zostały



wysterylizowane i prawidłowo zamontowane.

- Przed posługiwaniem się zestawem pompki do odciągania mleka, laktatorem elektrycznym lub innymi nasadkami, umyj ręce dokładnie mydłem i ciepłą wodą.
- Delikatnie wymasuj swoje piersi i zrób gorący kompres ciepłym ręcznikiem, siedząc lub leżąc w wygodnej pozycji.
- Przed rozpoczęciem odciągania mleka upewnij się, że zestaw do odciągania jest wyczyszczony, wysterylizowany i osuszony

SKŁAD ZESTAWU

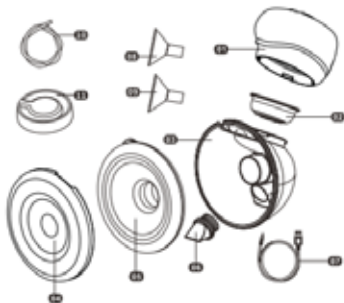

- 01 pompa urządzenia
- 02 silikonowa membrana
- 03 zbiornik na pokarm
- 04 osłona przed kurzem

- 05 silikonowy lejek 28mm
- 06 zawór silikonowy
- 07 kabel do ładowania USB- C
- 08 silikonowy reduktor 24mm
- 09 silikonowy reduktor 21mm
- 10 przewody
- 11 nasadka membrany



03

INSTRUKCJA OBSŁUGI PANELU STEROWANIA



01. Włóż okrągły zawór do przyłącza miseczki zbierającej, a następnie zainstaluj lejek (osłonę piersi) na miseczce. Należy pamiętać, że montaż jest wykonany prawidłowo, gdy wylot mleka z miseczki odpowiada występowi na lejku.

02. Wybierz wielkość lejka: 28 mm, 24 mm lub 21 mm – w zależności od osobistych potrzeb.

03. Zainstaluj zespół pompki i silikonową membraną na miseczce – jak pokazano na powyższym rysunku.

INFORMACJA O PARAMETRACH PRODUKTU

Model	5018
Moc wejściowa	100-240V, 50/60Hz
Siła ssania	$\leq 0.038\text{MPa}$
Czas ładowania	—150 mins
Moc znamionowa	5W
Moc wyjściowa	5V/1A
Pojemność baterii	1100 mAh
Czas pracy	—120 mins

TRYB PRACY	ZAKRES SSANIA
Odciąganie	1-9
Dwa w jednym	1-9
Podwójna częstotliwość	1-9



01



02

UWAGA: W przypadku korzystania z funkcji pojedynczego odciągania, należy upewnić się, że silikonowy korek, jest dokładnie włożony.

W przypadku użycia funkcji podwójnego odciągania

1. Wyciągnąć silikonowy korek
2. Podłączyć przewód do głównej pompy urządzenia oraz zbiornika na pokarm

SPOSÓB MONTAŻU

01



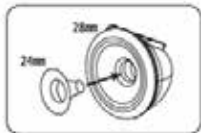

02





OBSŁUGA LAKTATORA

Zachowaj prawidłową postawę ciała i rozluźnij się. Umieść lejek na piersi tak, aby brodawka sutkowa znajdowała się głęboko wewnątrz lejka.

Dłuższe naciśnięcie przycisku  na górnej części laktatora powoduje załączenie zasilania, cyfrowy wyświetlacz zostaje podświetlony i po uruchomieniu głównej pompki uruchomi się minutowy odmierzac czasu (minutnik). Jeżeli pompka główna nie zostanie uruchomiona, przyrząd wyłączy się automatycznie, gdy pozostanie beczynny przez 1 minutę.

Naciśnij przycisk  celem wybraniażądanego trybu pracy.

Wybierz , aby przejść do TRYBU ODCIĄGANIA. Dotknij znak +, aby zwiększyć podciśnienie albo znak -, aby zmniejszyć poziom podciśnienia. Zakres ssania można wybrać od L1 do L9. Każdy poziom oferuje inną siłę pompowania od słabej do mocnej.

Wybierz , aby przejść do trybu DWA W JEDNYM. Laktator zapewni cykl pompowania, składający się z ośmiu (8) faz stymulacji i jednokrotnego (1) odciągania. Dobrze łagodzi ból przepelnionej piersi oraz pobudza produkcję mleka. Dotknij znak +, aby zwiększyć podciśnienie ssania lub znak -, aby zmniejszyć poziom podciśnienia. Zakres ssania można wybierać od L1 do L9. Każdy poziom oferuje delikatną fazę stymulacji i różną siłę pompowania - od słabej do silnej.

Wybierz , aby przejść do trybu PODWÓJNA CZĘSTOTLIWOŚĆ. Zapewnia nowe doznania podczas odciągania, zarówno na wysokiej i niskiej siły ssania. Cykl odciągania pokarmu słabo-stop-mocno skutecznie pomaga matkom w korygowaniu odwróconych brodawek sutkowych. Dotknij znak +, aby zwiększyć podciśnienie ssania lub znak -, aby zmniejszyć poziom podciśnienia. Wybór zakresu ssania od L1 do L9.

Tryb uśpiania: Główna jednostka laktatora domyślnie pracuje w cyklu 30 minut. Po zakończeniu okresu pracy 30 minut, pompka wyłączy się automatycznie.

Blokada ekranu: Ekran dotykowy zostanie zablokowany, gdy ekran będzie nieaktywny przez 1 minutę. Naciśnij , aby ponownie aktywować ekran dotykowy.

Po zakończeniu odciągania mleka przelej mleko z miseczki do butelki do karmienia i rozpocznij karmienie lub przechowaj mleko w lodówce lub zamrażarce.

Sugerowana metoda: wyjmij zespół pompki i powoli obracaj miseczkę zbierającą do góry nad butelką - mleko powinno spływać do butelki przez otwór.

OBŁUGA BATERII

- Podczas ładowania akumulatorów, wskaźnik baterii pokazuje na przemian kolor niebieski i biały.
- Wskaźnik jest cały niebieski tylko wtedy, gdy akumulator jest w pełni naładowany. Czerwony wskaźnik oznacza, że bateria jest rozładowana i należy rozpocząć natychmiast proces ładowania.
- Dbaj odpowiednio o wbudowane akumulatory, aby wydłużyć ich żywotność. Zaleca się, aby podczas ładowania baterii NIE używać pompki głównej.
- Wymieniaj baterię tylko z profesjonalną pomocą. Nie wyjmuj wbudowanej baterii bez upoważnienia.

OGÓLNE ZASADY BEZPIECZEŃSTWA

Przestrzegaj poniższych instrukcji bezpieczeństwa:

- Używaj elektryczny laktator zgodnie z instrukcją lekarza, gdy użytkownik ma zapalenie sutka, odwrócony lub płaski sutek.
- Laktator jest produktem osobistym. Używanie przyrządu przez więcej niż jedną osobę może spowodować zagrożenie dla zdrowia.
- Używaj laktatora elektrycznego w miejscu poza zasięgiem dzieci.
- Nie używaj laktatora elektrycznego podczas snu lub nadmiernej senności.
- Nie używaj laktatora elektrycznego, jeżeli jest on mechanicznie uszkodzony.
- Nie używaj laktatora elektrycznego z komponentami innych marek, aby uniknąć złego oddziaływania na rezultat odciągania mleka.
- Nie pozostawiaj laktatora elektrycznego bez nadzoru, gdy jest podłączony do źródła zasilania.
- Nie sięgaj po laktator elektryczny, jeżeli wpadł do wody. Natychmiast odłącz go od zasilania.
- Nie wystawiaj laktatora elektrycznego na bezpośrednie działanie promieni słonecznych.
- Naprawy powinny być wykonywane przez autoryzowany serwis.

CZYSZCZENIE I STERYLIZACJA

- Przed użyciem laktatora elektrycznego rozmontuj, umyj i wysterylizuj wszystkie części zestawu do odciągania pokarmu.
- Częściowo suche elementy mogą wpływać na działanie laktatora elektrycznego. Upewnij się, że wszystkie części są całkowicie wysuszone przed użyciem

OGÓLNA INSTRUKCJA CZYSZCZENIA

Nie myj i nie sterylizuj pompki głównej, zasilacza i kabla do ładowania.

- Czyść i sterylizuj wszystkie części, które mają bezpośredni kontakt z mlekiem matki: lejek, silikonowa wkładka, silikonowa membrana, silikonowy zawór, pojemnik do zbierania pokarmu.
- Umyj elementy ciepłą wodą, aby uniknąć zabrudzenia mleka i pojawienia się bakterii.
- Nie używaj rozpuszczalników ani środków ściernych.
- Aby wyczyścić podstawę laktatora elektrycznego, wytrzyj podstawę wilgotną szmatką, używając tylko wody lub wody z dodatkiem łagodnego mydła.
- Sugerowane metody sterylizacji: gorąca woda, gotowanie przez 30 sekund, przeznaczone do tego celu sterylizatory. Nie stosować mikrofalówki i pralki.

UWAGA: Przed każdym użyciem należy wizualnie sprawdzić poszczególne elementy pod kątem pęknięć, odprysków, rozdarć, plam, przebarwień lub pogorszenia stanu. Ponieważ mogą one wpływać na stopień uszkodzenia urządzenia, należy zaprzestać używania do czasu wymiany części.

PRZECHOWYWANIE / ROZMRAŻANIE MLEKA MATKI

- Powinnaś prawidłowo przechowywać i rozmrażać mleko. Tylko w ten sposób możesz mieć pewność, że wszystkie ważne składniki odżywcze zostaną zachowane, a zanieczyszczenie bakteryjne zminimalizowane.

WSKAZÓWKI DOTYCZĄCE ZAMRAŻANIA / ROZMRAŻANIA MLEKA MATKI

Nigdy nie napełniaj butelek/torebek powyżej poziomu napełnienia, aby pozostawić miejsce na ewentualne rozszerzenie.

- Oznacz butelki/torebki datą odciągnięcia mleka.
- Nie przechowuj mleka w drzwiach lodówki. Przechowuj je w dolnej tylnej części lodówki, gdzie temperatura jest najchłodniejsza.
- Rozmrażaj zamrożone uprzednio w zamrażarce mleko matki pozostawiając je przez noc w lodówce lub trzymaj butelkę/torebkę pod bieżącą ciepłą wodą (max. 37 °C).

- Wstrząśnij delikatnie butelką lub torebką, aby wymieszać ewentualny tłuszcz, który się oddzielił.
- Nie rozmrażaj zamrożonego mleka w kuchence mikrofalowej lub w garnku z wrzącą wodą (niebezpieczeństwo poparzenia).

ROZWIĄZYWANIE PROBLEMÓW

1. JEŚLI PODCIŚNIENIE JEST MAŁE LUB NIE MA GO WCAŁE

- Sprawdź, czy wszystkie elementy są prawidłowo zmontowane.
- Upewnij się, że miseczka zbierająca, silikonowa membrana i pompka główna są prawidłowo zmontowane.
- Upewnij się, że lejek tworzy pełne uszczelnienie wokół piersi.

2. LAKTATOR STAJE SIĘ MOKRY



- Wyłącz pompkę. Odłącz zasilacz od gniazdka elektrycznego.
- Nie ustawiaj pompy do góry nogami. Panel sterowania musi być skierowany do góry.
- Przechowaj laktator przez 24 godziny w suchym, ciepłym miejscu.
- Nie wystawiaj laktatora elektrycznego na bezpośrednie działanie promieni słonecznych.
- Nie przyspieszaj procesu suszenia za pomocą źródła ciepła.

3. LAKTATOR NIE ZAŁĄCZA SIĘ

- Sprawdź prawidłowe podłączenie przewodu zasilającego do przyrządu.
- Sprawdź, czy jest prąd w gniazdku ściennym.
- Skontaktuj się ze sprzedawcą, u którego dokonałeś zakupu laktatora

Двойна електрическа помпа за кърма TWINNY.

ХАРАКТЕРИСТИКИ

-  • Удобна конструкция, безжична, не се налага да използвате ръцете и навсякъде можете да я вземете със себе си;
-  • Много удобен режим за изпомпване на кърмата, който отговаря на нуждите на майките;
-  • Цифровият екран ясно показва всички режими на работа на устройството;
-  • Вградената батерия прави възможно изпомпването на кърмата винаги и навсякъде.

БЕЛЕЖКИ

- Преди да употребите за първи път електрическата помпа, запознайте се с нейното ръководство за обслужване и с предупрежденията в него. Запазете настоящото ръководство, за да го използвате в бъдеще.
- Използвайте електрическата помпа за кърма според предназначението ѝ, описано в ръководството за обслужване.
- Не използвайте помпата за кърма в случай на механична повреда.
- Не оставяйте помпата в близост до уреди, които излъчват силно магнитно поле.
- Съхранявайте електрическата помпа за кърма в място, недостъпно за деца.
- Съхранявайте помпата на сухо и не потапяйте във вода.

ПРЕДНАЗНАЧЕНИЕ НА УРЕДА

- за изцеждане на мляко от гърдите на кърмещи жени;
- за облекчаване на отока при препълване на гърдите;
- за съхраняване на излишното мляко с цел кърмене по всяко време.

ПРЕДИ ВСЯКА УПОТРЕБА

Изберете спокойно място и се уверете, че всички



части, които имат непосредствен контакт с кърмата (фунията, чашата за събиране на кърмата, силиконовата мембрана и силиконовата клапа), са стерилизирани и правилно монтирани.

- Преди да използвате помпата за изцеждане на мляко, електрическата помпа за кърма или други части от комплекта, измийте добре ръцете си с топла вода и сапун.
- Масажирайте леко гърдите си и направете горещ компрес с топла кърпа в седнало или легнало положение, в удобна за вас позиция.
- Преди да започнете да изпомпвате кърмата, уверете се, че комплектът е почистен, стерилизиран и подсушен.

СЪСТАВ НА КОМПЛЕКТА

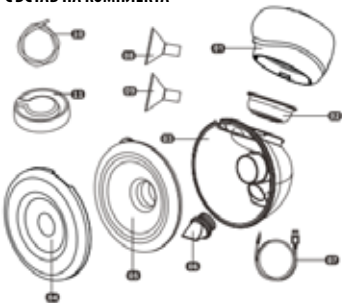

- 01 команден блок
- 02 силиконова мембрана
- 03 съд за кърмата
- 04 предпазител срещу прах
- 05 силиконова фунияка 28 mm
- 06 силиконова клапа
- 07 кабел за зареждане USB-C
- 08 силиконова вложка 24mm
- 09 силиконова вложка 21mm
- 10 проводници
- 11 мембранна капачка

РЪКОВОДСТВО ЗА ОБСЛУЖВАНЕ НА ПАНЕЛА ЗА УПРАВЛЕНИЕ



ИНФОРМАЦИЯ ЗА ПАРАМЕТРИТЕ НА ПРОДУКТА

Модел	5018
Входяща мощност	100-240V, 50/60Hz
Сила на засмукване	$\approx 0.038\text{MPa}$
Време на зареждане	—150 mins
Номинална мощност	5W
Изходна мощност	5V/1A
Капацитет на батерията	1100 mAh
Време на работа	—120 mins
РЕЖИМ НА РАБОТА	ДИАПАЗОН НА ЗАСМУКВАНЕ
Изпомпване	1-9
Две в едно	1-9
Двойна честота	1-9

МОНТАЖ

01

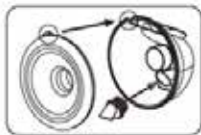

02

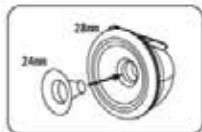

03



01. Поставете кръглата клапа в отвора на чашата, предназначен за него, а след това монтирайте фунияката (предпазителя за гърди) върху чашата. Помнете, че сте монтирали правилно, ако отворът за мляко в чашата отговаря на изходния отвор на фунията.

02. Изберете размера на фунията: 28 мм, 24 мм или 21 мм – в зависимост от личните нужди.

03. Монтирайте тялото на помпата и силиконовата мембрана върху чашата – както е показано на рисунката по-горе.



01



02

ВНИМАНИЕ: При единично изцеждане (от едната гърда) трябва да се уверите, че силиконовата тапа е добре поставена.

При двойно изцеждане:

1. Отстранете силиконовата тапа.
2. Свържете кабела с командния блок и със съда за кърма.

ОБСЛУЖВАНЕ НА ПОМПАТА

Запазете правилно положение на тялото и се отпуснете. Поставете фунията върху гърдата така, че зърното да се намира дълбоко вътре във фунията.

Ако за по-дълго притиснете буона  върху горната част на помпата, ще се включи захранването, цифровият дисплей ще светне и след включването на основната помпа ще включи и таймерът. Ако основната помпа не бъде включена, устройството автоматично ще се изключи, ако остане без действие за 1 минута.

Натиснете бутон  за да изберете желания режим на работа.

Изберете , за да преминете към режим на ИЗПОМПВАНЕ. Докоснете символа +, за да увеличите вакуума, или символа -, за да намалите нивото му. Можете да изберете обхват на засмукване от L1 до L9. Всяко ниво предлага различна сила на изпомпване – от слаба до силна.

Изберете , за да преминете към режим ДВЕ В ЕДНО. Помпата ще премине в работен цикъл от осем (8) фази на стимулиране и една (1) на изпомпване. Хубаво е да облекчите болката от препълнената гърда и да стимулирате повече мляко у майката в кратък период от време. Докоснете символа +, за да увеличите вакуума на засмукване, или символа -, за да намалите нивото на вакуума. Можете да изберете обхват на засмукване от L1 до L9. Всяко ниво предлага лека фаза на стимулиране и различна сила на изпомпване – от слаба до силна.

Изберете , за да преминете към режим на ДВОЙНА ЧЕСТОТА. Осигурява нови усещания при изпомпване, както при висока, така и при ниска сила на засмукване. Цикълът на изпомпване на кърма слабо-стоп-силно успешно помага на майките при коригирането на хлътналите зърна. Докоснете символа +, за да увеличите вакуума на засмукване, или символа -, за да намалите нивото на вакуума. Изберете обхвата на засмукване от L1 до L9.

Спящ режим: Основното тяло на помпата работи в цикъл от 30 минути. След приключване на 30 минутния период на работа, помпата се изключва автоматично.

Блокировка на екрана: Сензорният екран остава

блокиран, ако той остава неактивен в продължение на 1 минута.  Натиснете, за да активирате отново сензорния екран.

След изпомпване на кърмата прелейте млякото от чашата в бутилката за кърмене и започнете храненето или съхранявайте в хладилника или фризера. Препоръчан метод: извадете тялото на помпата и бавно въртете чашата горе над бутилката – млякото трябва да се стича в бутилката през отвора.

ОБСЛУЖВАНЕ НА БАТЕРИЯТА

- По време на зареждане на батериите, индикаторът на батерията ще свети променливо в синьо и бяло.
- Целият индикатор свети синьо, когато батерията е напълно заредена. Червеният индикатор означава, че батерията е разрежена и веднага трябва да започнете процес на зареждане.
- Внимателно се грижете за вградените батерии, за да удължите експлоатационния им живот. Препоръчва се да НЕ използвате помпата по време на зареждане на батерията.
- Сменяйте батериите само с професионална помощ. Не изваждайте вградената батерия, без да сте били упълномощени.

ОБЩИ ПРИНЦИПИ ЗА БЕЗОПАСНОСТ

Спазвайте следните инструкции за безопасност:

- Използвайте електрическата помпа в съответствие с инструкциите на лекаря, ако имате възпаление на зърното или ако то е плоско или хлътнало.
- Помпата е продукт за лично ползване. Използването на уреда от повече от едно лице може да представлява заплаха за здравето.
- Използвайте електрическата помпа в млясто, недостъпно за деца.
- Не използвайте електрическата помпа по време на сън или прекомерна сънливост.
- Не използвайте електрическата помпа, ако има механична повреда.
- Не използвайте електрическата помпа с компоненти от други марки, за да избегнете негативното въздействие върху резултата на изпомпване на млякото.
- Не оставяйте електрическата помпа без контрол, когато е включена към източника на захранване.
- Не хващайте електрическата помпа, ако е паднала във вода. Незабавно изключете от захранването.
- Не излагайте електрическата помпа на непосредствено въздействие на слънчевите лъчи.

- Ремонтът на устройството следва да се извършва от оторизиран сервис

ПОЧИСТВАНЕ И СТЕРИЛИЗИРАНЕ

- Преди употреба на електрическата помпа разглобете, измийте и стерилизирайте всички части за изпомпване на кърмата.
- Елементите, които не са напълно сухи, могат да оказват влияние върху работата на помпата. Преди употреба се уверете, че всички части на помпата са напълно сухи.

ОБЩА ИНСТРУКЦИЯ ЗА ПОЧИСТВАНЕ

Не мийте и не стерилизирайте основното тяло, адаптера и кабела за зареждане.

- Почиствайте и стерилизирайте всички части, които имат непосредствен контакт с кърмата: фунията, силиконовата подложка, силиконовата клапа, чашата за събиране на кърма.
- Изийте елементите с топла вода, за да избегнете замърсяването на млякото и попадането на бактерии.
- Не използвайте разтворители или абразиви.
- За да почистите основата на електрическата помпа, избършете я с влажна кърпа, като използвате само вода или вода с мек сапун.
- Препоръчвани методи на стерилизиране: гореща вода, варене в продължение на 30 секунди, специални, предназначени за целта, стерилизатори. Не използвайте микровълнови фурни и перални.

ВНИМАНИЕ: Преди всяка употреба трябва внимателно да проверите отделните елементи за пукнатини, олющвания, драскотини, петна, обезцветяване или влошаване на състоянието. Тъй като те могат да окажат влияние върху степента на повреда на устройството, трябва да прекратите използването му до момента на смяна на повредената част.

СЪХРАНЯВАНЕ / РАЗМРАЗЯВАНЕ НА КЪРМАТА

Размразявайте и замразявайте правилно кърмата. Само по този начин можете да бъдете сигурни, че всички важни хранителни вещества ще бъдат запазани, а замърсяванията с бактерии – сведени до минимум.

УКАЗАНИЯ ЗА ЗАМРАЗЯВАНЕ / РАЗМРАЗЯВАНЕ НА КЪРМАТА

Не напълвайте никога бутилките/торбичките над означеното ниво, за да оставите място за

евентуално разширение.

- Отбележете върху бутилката/торбичката датата на изпомпване на кърмата.

- Не съхранявайте кърмата на вратата на хладилника. Съхранявайте я в долната задна част на хладилника, където температурата е най-ниска.
- Размразявайте кърмата, замразена преди това във фризера, като я оставите за през нощта в хладилника или държите бутилката/торбичката под течаща топла вода (макс. 37 °C).
- Внимателно разклатете бутилката или торбичката, за да смесите мазнината, която евентуално се е отделила.
- Не разразявайте замразената кърма в микровълнова фурна или в тенджерата с вряща вода (рис от изгаряне).

ОТСРАНЯВАНЕ НА ПРОБЛЕМИ

1. АКО НЯМА ВАКУУМ ИЛИ Е МНОГО МАЛЪК

- Проверете дали всички елементи са правилно монтирани.
- Уверете се, че чашата, силиконовата мембрана и тялото на помпата са правилно монтирани.
- Уверете се, че фунията е плътно прилепнала около гърдата.

2. ПОМПАТА ЗА КЪРМА Е МОКРА





- Изключете помпата. Изключете захранващия кабел от електрическия контакт.
- Не обръщайте помпата с дъното нагоре. Контролният панел трябва да бъде насочен нагоре.
- През цялото денонощие съхранявайте помпата в сухо и топло място.
- Не излагайте електрическата помпа на непосредствено въздействие на слънчевите лъчи.
- Не ускорявайте процеса на сушене с помощта на източник на топлина.

3. ПОМПАТА ЗА КЪРМА НЕ СЕ ВКЛЮЧВА

- Проверете дали правилно е включен захранващият кабел към устройството.
- Проверете дали има електричество в контакта.
- Свържете се с продавача, от когото сте купили помпата за кърма.

Elektrická dvojitá odsávačka mateřského mléka TWINNY.

CHARAKTERISTICKÉ VLASTNOSTI

-  • Praktická konstrukce nevyžadující použití rukou, bezdrátová, snadno ji vezmete s sebou;
-  • Velmi pohodlný režim odsávání pokrmu, splňující potřeby matek;
-  • Digitální displej jasně zobrazuje všechny provozní stavy přístroje;
-  • Vestavěná baterie, která umožňuje odsání pokrmu kdykoli a kdekoli.

UPOZORNĚNÍ

- Před prvním použitím elektrické odsávačky si přečtěte její návod k obsluze a obsažená v něm upozornění. Uchovejte si tento návod pro pozdější opětovné použití.
- Používejte elektrickou odsávačku v souladu s jejím určením, uvedeným v tomto návodu k obsluze.
- Nepoužívejte odsávačku v případě jejího mechanického poškození.
- Neodkládejte odsávačku v blízkosti zařízení vyzářujících silné magnetické pole.
- Uchovávejte elektrickou odsávačku mimo dosah dětí.
- Uchovávejte odsávačku na suchém místě a nepoužívejte ji do vody.

URČENÍ PŘÍSTROJE

- k odsávání mateřského mléka z prsou kojících žen;
- za účelem zmírnění otoku, když jsou prsa přeplněná;
- k uchování přebytečného mateřského mléka za účelem kojení v libovolné chvíli.

PŘED KAŽDÝM POUŽITÍM

Vyberte si klidné místo a ujistěte se, že jsou všechny součásti, které jsou v přímém kontaktu s mateřským mlékem (nálevka, nádoba na sběr pokrmu, silikonová membrána, silikonový ventil), vsterilizovány a jsou správně namontovány.

- Před použitím sady čerpadla k odsávání mléka, elektrické odsávačky nebo jiných koncovek si důkladně umyjte ruce mýdlem a teplou vodou.
- Jemně masírujte svá prsa a připravte si horký obklad



teplým ručnícem, usadte se nebo položte v pohodlné poloze.

- Před zahájením odsávání mléka se ujistěte, že je odsávací souprava vyčištěná, vsterilizovaná a vysušená.

SLOŽENÍ SOUPRAVY

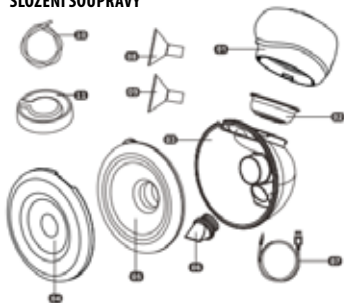

- 01 čerpací jednotka
- 02 silikonová membrána
- 03 nádoba na mateřské mléko
- 04 ochranný kryt proti prachu
- 05 silikonový nástavec 28 mm
- 06 silikonový ventil
- 07 nabíjecí kabel USB-C
- 08 silikonová redukce 24 mm
- 09 silikonová redukce 21 mm
- 10 hadička
- 11 membránové víčko

NÁVOD K OBSLUZE OVLÁDÁČÍHO PANELU

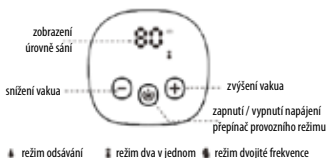

INFORMACE O PARAMETRECH VÝROBKU

Model	5018
Vstupní výkon	100-240V, 50/60Hz
Sací síla	$\leq 0.038\text{MPa}$
Doba nabíjení	— 150 mins
Jmenovitý výkon	5W
Výstupní výkon	5V/1A
Kapacita baterií	1100 mAh
Provozní doba	— 120 mins

PROVOZNÍ REŽIM	SACÍ ROZSAH
Odsávání	1-9
Dva v jednom	1-9
Dvojitá frekvence	1-9

ZPŮSOB MONTÁŽE

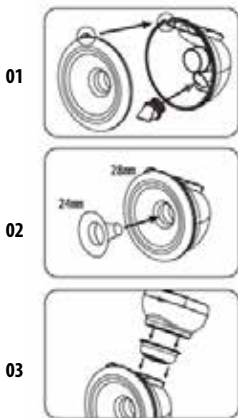

01. Vložte kulatý ventil do přípojky sběrného pohárku a následně na něj nainstalujte trychtýř (prsni štít). Pamatujte, že montáž je provedena správně, pokud výstup mléka z pohárku odpovídá výstupku na trychtýři.

02. Vyberte velikost trychtýře: 28 mm, 24 mm nebo 21 mm - v závislosti na vašich osobních potřebách.

03. Namontujte sestavu čerpadla a silikonovou membránu na pohárek - jak je znázorněno na obrázku výše

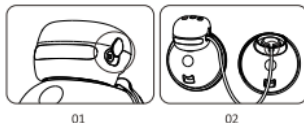

UPOZORNĚNÍ: Při použití funkce jednoho odsávání se ujistěte, že je silikonová zátka pevně zasunuta

Při použití funkce dvojitěho odsávání

1. Vyměňte silikonovou zátku
2. Připojte hadičku k hlavní čerpací jednotce a k nádobě na mateřské mléko

NOBSLUHA ODSÁVAČKY

Udržujte správnou polohu těla a uvolněte se. Umístěte trychtýř na prso tak, aby byla bradavka hluboko uvnitř trychtýře.

Dlouhým stisknutím tlačítka  na horní straně odsávačky dojde k zapnutí napájení, digitální displej se rozsvítí a po spuštění hlavního čerpadla se spustí časovač (minutka).

Stisknutím tlačítka  vyberte požadovaný provozní režim.

Vyberte  pro přechod do REŽIMU ODSÁVÁNÍ. Stiskněte znaménko + pro zvýšení vakua nebo znaménko - , pro snížení úrovně vakua. Sací rozsah může být vybrán od L1 do L9. Každá úroveň nabízí jinou sílu čerpání od slabé až po silnou.

Vyberte  , pro přechod do režimu DVA V JEDNOM.

Odsávačka spustí cyklus čerpání, skládající se z osmi (8) stimulačních fází a jednoho (1) čerpacího cyklu. Je dobré zmírnit bolest přeplněných prsou a jemně aktivovat více mateřského mléka v krátkém čase. Stisknete znaménko + pro zvýšení vakua během sání nebo znaménko -, pro snížení úrovně vakua. Sací rozsah může být vybrán od L1 do L9. Každá úroveň nabízí jemnou fázi stimulace a jinou sílu čerpání - od slabě až po silnou.

Vyberte , ro přechod do režimu DVOJITÁ FREKVENCE. Poskytuje nový zážitek z odsávání při vysokém i nízkém sacím výkonu. Cyklus odsávání pokrmu slabě-stop-silně účinně pomáhá matkám napravovat obrácené bradavky. Stisknete znaménko + pro zvýšení vakua během sání nebo znaménko -, pro snížení úrovně vakua. Výběr sacího rozsahu od L1 do L9.

Hibernace: Hlavní jednotka odsávačky ve výchozím nastavení běží v cyklu 30 minut. Po dokončení provozní doby 30 minut, se čerpadlo automaticky vypne.

Blokáda displeje: Dotykový displej se zablokuje, jakmile je displej neaktivní po dobu 1 minuty. Klepnutím  znovu aktivujete dotykový displej.

Po dokončení odsávání mléka nalijte mléko z pohárku do krmící láhve a začněte krmit nebo uložte mléko do chladničky nebo mrazničky. Navrhovaná metoda: vyjměte sestavu čerpadla a pomalu otočte sběrný pohárek nahoru nad láhev - mléko by mělo odtékat do láhve otvorem.

OBSLUHA BATERIÍ

- Během nabíjení akumulátorů bliká kontrolka baterie střídavě modrou a bílou barvou.
- Kontrolka je celá modrá, pouze pokud je akumulátor plně nabitý. Červená kontrolka znamená, že je baterie vybitá a měli byste okamžitě zahájit proces nabíjení.
- Starajte se odpovídajícím způsobem o vestavěné akumulátory, abyste prodloužili jejich životnost. Během nabíjení baterií se doporučuje NEPOUŽÍVAT hlavní čerpadlo.
- Vyměňte baterii pouze s odbornou pomocí. Nevytahujte vestavěnou baterii bez oprávnění.

OBECNÉ ZÁSADY BEZPEČNOSTI

- Dodržujte níže uvedené bezpečnostní pokyny:
- Použijte elektrickou odsávačku podle pokynů lékaře, pokud má uživatel mastitidu, obrácenou nebo plochou bradavku.
- Odsávačka je osobní výrobek. Používání přístroje více než jednou osobou může být zdraví škodlivé.
- Použijte elektrickou odsávačku na místě, které je mimo dosah dětí.
- Nepoužívejte elektrickou odsávačku během spánku nebo při nadměrné ospalosti.
- Nepoužívejte elektrickou odsávačku, pokud je mechanicky poškozená.
- Nepoužívejte elektrickou odsávačku se součástkami jiných značek, abyste zabránili špatnému vlivu na výsledek odsávání mléka.
- Nenechávejte elektrickou odsávačku bez dozoru, pokud je připojena k napájecímu zdroji.
- Nesahejte po elektrické odsávačce, pokud spadla do vody. Okamžitě ji odpojte od napájení.
- Nevystavujte elektrickou odsávačku přímému slunečnímu záření.
- Opravy by měly být prováděny v autorizovaném servisním středisku

ČIŠTĚNÍ A STERILIZACE

- Před použitím elektrické odsávačky demontujte, umyjte a sterilizujte všechny části soupravy pro odsávání pokrmu.
- Částečně suché součásti mohou ovlivnit provoz elektrické odsávačky. Před použitím zkontrolujte, zda jsou všechny části zcela vysušené

OBECNÉ POKYNY PRO ČIŠTĚNÍ

Nemyjte ani nesterilizujte hlavní čerpadlo, napájecí zdroj a nabíjecí kabel.

- Čistěte a sterilizujte všechny části, které přicházejí do přímého kontaktu s mateřským mlékem: trychtýř, silikonová vložka, silikonová membrána, silikonový ventil, nádoba na sběr pokrmu.
- Umyjte prvky teplou vodou, abyste zabránili kontaminaci mléka a vzniku bakterií.
- Nepoužívejte rozpouštědla ani abrazivní prostředky.
- Chcete-li vyčistit základnu elektrické odsávačky, otřete základnu vlhkým hadříkem, použijte pouze vodu nebo vodu s jemným mýdlem.

- Navrhované metody sterilizace: horká voda, vaření po dobu 30 sekund, sterilizátory určené pro tento účel. Nepoužívejte mikrovlnnou troubu a pračku.

Poznámka: před každým použitím vizuálně zkontrolujte jednotlivé prvky, zda nedošlo k prasknutí, štěpení, roztržení, skvrnám, změně barvy nebo zhoršení stavu. Jelikož mohou ovlivnit rozsah poškození zařízení, je nutné přestat je používat do momentu výměny dílů.

SKLADOVÁNÍ / ROZMRAZOVÁNÍ MATEŘSKÉHO MLÉKA

Měli byste správně skladovat a rozmrazovat mléko. Pouze tak si můžete být jisti, že všechny důležité živiny budou zachovány a riziko bakteriální kontaminace je minimalizováno.

TIPY PRO ZMRAZENÍ / ROZMRAZOVÁNÍ MATEŘSKÉHO MLÉKA

- Nikdy nenaplňujte lahve / sáčky nad úroveň plnění, abyste ponechali prostor pro případné rozšíření.
- Označte láhev / sáček datem odsávání mléka.
- Neskladujte mléko na dveřích chladničky. Uchovávejte je ve spodní části chladničky, kde je teplota nejchladnější.
- Rozmrazte mateřské mléko dříve zmrazené v mrazáku a nechte je přes noc v chladničce, nebo umístěte láhev / sáček pod tekoucí teplou vodou (max. 37 °C).
- Jemně protřepejte láhev nebo sáček, aby se smíchal případný tuk, který se oddělil.
- Nerozmrazujte zmrazené mléko v mikrovlnné troubě nebo v hrnci s vařící vodou (nebezpečí popálení).

ŘEŠENÍ PROBLÉMŮ

1. POKUD JE VAKUUM MALÉ NEBO ŽÁDNÉ

- Zkontrolujte, zda jsou všechny prvky správně sestaveny.
- Ujistěte se, že jsou sběrný pohárek, silikonová membrána a hlavní čerpadlo správně sestaveny.
- Ujistěte se, že trychtýř vytváří plné utěsnění kolem prsa.

2. ODSÁVAČKA VLNĚ

- Vypněte čerpadlo. Odpojte napájecí adaptér od elektrické zásuvky.
- Nestavějte čerpadlo vzhůru nohama. Ovládací panel





by měl směřovat nahoru.

- Uchovejte odsávačku po dobu 24 hodin na suchém, teplém místě.
- Nevystavujte elektrickou odsávačku přímému slunečnímu záření.
- Neurychlujte proces sušení pomocí zdroje tepla.

3. ODSÁVAČKA SE NEZAPÍNÁ

- Zkontrolujte správné připojení napájecího kabelu k zařízení.
- Zkontrolujte, zda je v zásuvce elektrina.
- Obratě se na prodejce, od kterého jste zakoupili odsávačku.

WICHTIGE EIGENSCHAFTEN

-  • Kreatives, freihändiges und kabelloses Design, einfach mitzunehmen.
-  • Exklusiver Pumpenmodus, um die Bedürfnisse von Müttern zu erfüllen.
-  • Digitaler Bildschirm zeigt deutlich den Arbeitsstatus an.
-  • Eingebauter Akku für das Abpumpen jederzeit und überall.

HINWEISE

- Bevor Sie die Milchpumpe zum ersten Mal benutzen, lesen Sie unbedingt die Bedienungsanweisung und die Warnhinweise. Bewahren Sie die Gebrauchsanweisung zum späteren Nachschlagen auf.
- Verwenden Sie die Milchpumpe entsprechend dem in der Bedienungsanweisung beschriebenen Verwendungszweck.
- Verwenden Sie die Milchpumpe nicht, wenn sie mechanisch beschädigt ist.
- Stellen Sie die Milchpumpe nicht in der Nähe von Geräten auf, die ein starkes Magnetfeld erzeugen.
- Bewahren Sie die Milchpumpe außerhalb der Reichweite von Kindern auf.
- Bewahren Sie die Pumpeinheit an einem trockenen Ort auf und tauchen Sie sie nicht in Wasser ein.

VERWENDUNGSZWECK

- Zum Abpumpen von Milch aus den Brüsten stillender Frauen;
- Zur Linderung bei Milchstau, wenn die Brüste überfüllt werden;
- Zur Aufbewahrung überschüssiger Muttermilch für eine spätere Verwendung.

VOR JEDEM GEBRAUCH

Wählen Sie einen ungestörten Ort und vergewissern Sie sich, dass alle Teile, die direkt mit Muttermilch in Berührung kommen (Silikonkissen, Brustschild, Silikonmembran, Silikonventil), sterilisiert und ord-



nungsgemäß zusammengebaut wurden.

- Waschen Sie Ihre Hände gründlich mit Seife und warmem Wasser, bevor Sie die Pumpeinheit, die elektrische Milchpumpe oder andere Zubehörteile in die Hand nehmen.
- Massieren Sie Ihre Brüste sanft und machen Sie eine heiße Komresse mit einem warmen Handtuch, während Sie in einer bequemen Position sitzen oder liegen.
- Stellen Sie sicher, dass die Pumpeinheit vor dem Abpumpen gereinigt, sterilisiert und getrocknet wurde.

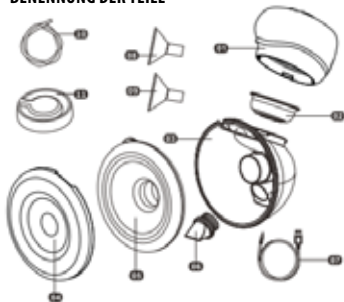
BENENNUNG DER TEILE

- 01 Pumpe des Geräts
- 02 Silikonmembran
- 03 Einlaufbehälter

- 04 Staubschutzabdeckung
- 05 Silikon-Trichter 28mm
- 06 Silikonventil
- 07 USB-C-Ladekabel
- 08 Silikon-Reduzierstück 24mm
- 09 Silikon-Reduzierstück 21mm
- 10 Anschlüsse
- 11 Membrankappe

ANWEISUNG FÜR DAS BEDIENFELD

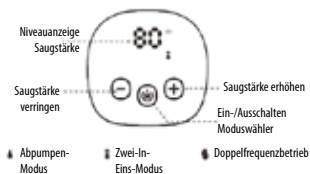

INFORMATION ZU DEN PRODUKTPARAMETERN

Modell	5018
Eingangsleistung	100-240V, 50/60Hz
Saugstärke	$\leq 0.038\text{MPa}$
Ladezeit	—150 mins
Nennleistung	5W
Ausgangsleistung	5V/1A
Batteriekapazität	1100 mAh
Betriebsdauer	—120 mins

BETRIEBSART	EINSTELLBARER SAUGRHYTHMUS
Abpumpen	1-9
Zwei-In-Eins	1-9
Doppelfrequenz	1-9

MONTAGEHINWEISE

01

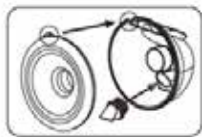

02

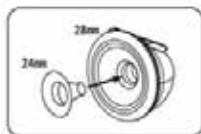

03



01. Setzen Sie das Entenschnabelventil in die Schnittstelle des Brustschildes ein und installieren Sie dann das Silikonkissen auf dem Brustschild. Bitte beachten Sie, dass der Milchausslass des Brustschildes mit dem Vorsprung des Kissens übereinstimmt.

02. Wählen Sie ein Silikonkissen für den Brustschild: 28 mm, 24 mm oder 21 mm - je nach Ihren persönlichen Bedürfnissen.

03. Installieren Sie die Pumpeneinheit mit Silikonmembran auf dem Brustschild, wie in der obigen Abbildung gezeigt.



01

02

ACHTUNG: Falls die einfache Absaugung verwendet wird, sollte darauf geachtet werden, dass der Silikonverschluss richtig eingesetzt ist.

Bei Nutzung der Doppelaabsaugfunktion

1. Silikonverschluss entfernen.
2. Den Anschluss an die Hauptpumpe des Geräts und den Einlaufbehälter anschließen.

BEDIENUNG DER MILCHPUMPE

Achten Sie auf eine korrekte Körperhaltung und entspannen Sie sich. Legen Sie den Brustschild so auf Ihre Brust, dass Ihre Brustwarze richtig in der Mitte des

Brustschildes zentriert ist.

Drücken Sie länger auf die Taste  auf der Oberseite der Pumpeneinheit, um das Gerät einzuschalten. Das digitale Display leuchtet auf und der 1-Minute-Timer startet, sobald die Pumpeneinheit eingeschaltet wird. Wenn die Pumpeneinheit nicht betätigt wird, schaltet sich das Gerät automatisch aus, wenn es 1 Minute lang nicht verwendet wurde.

Drücken Sie die Taste , um den gewünschten Modus zu wählen.

Wählen Sie , um in den ABPUMPMODUS zu gelangen. Berühren Sie das Zeichen +, um die Saugstärke zu erhöhen oder das Zeichen -, um die Saugstärke zu verringern. Die Auswahl des Saugrhythmus reicht von L1 bis L9. Jede Stufe bietet eine unterschiedliche Pumpstärke von schwach bis stark.

Wählen Sie , um in den ZWEI-IN-EINS-MODUS zu gelangen. Die Milchpumpe wird einen Pumpzyklus bereitstellen, bei dem acht (8) Mal stimuliert und einmal (1) gepumpt wird. Es ist gut, den Schmerz der übrigen Brust zu lindern und viel Muttermilch in kurzer Zeit reibungslos zu fördern. Berühren Sie das Zeichen +, um die Saugstärke zu erhöhen oder das Zeichen -, um die Saugstärke zu verringern. Die Auswahl des Saugrhythmus reicht von L1 bis L9. Jede Stimulationssufe bietet eine ruhige Stimulierung und eine unterschiedliche Pumpstärke von schwach bis stark.

Wählen Sie , um den DOPPEL-FREQUENZ-MODUS zu aktivieren. Er bietet ein kreatives neues Pumperlebnis sowohl bei hoher als auch bei niedriger Saugstärke. Der Pumpzyklus von schwach-stopp-stark soll den Müttern effektiv dabei helfen, ihre Brustwarze zu korrigieren. Berühren Sie das Zeichen +, um die Saugstärke zu erhöhen oder das Zeichen -, um die Saugstärke zu verringern. Die Auswahl des Saugrhythmus reicht von L1 bis L9.

Ruhemodus: Die Milchpumpe arbeitet in einem Zyklus von 30 Minuten. Nach 30 Minuten wird das Gerät automatisch abgeschaltet.

Bildschirm Sperre: Der Touchscreen wird gesperrt, wenn

der Bildschirm 1 Minute lang inaktiv war. Drücken Sie die Taste , um den Touchscreen zu aktivieren.

Die abgepumpte Muttermilch kann direkt vom Muttermilchbehälter in die Babyflasche aufgefangen werden, um das Kind zu füttern, oder lagern Sie die Muttermilch im Kühlschrank oder Gefrierschrank. Empfohlene Methode: Entfernen Sie die Pumpeinheit und drehen Sie den Brustschild langsam über der Flasche auf den Kopf - die Milch sollte durch das Loch in die Flasche fließen.

BATTERIEANLEITUNG

- Beim Aufladen des Akkus zeigt die Akkuanzeige abwechselnd blau und weiß.
- Sie leuchtet nur vollkommen blau, wenn der Akku vollständig geladen ist. Eine rote Anzeige bedeutet darauf hin, dass die Batterie schwach ist und sofort aufgeladen werden sollte.
- Pflegen Sie den eingebauten Akku gut, um seine Lebensdauer zu verlängern. Es ist ratsam, die Pumpeneinheit NICHT zu verwenden, während der Akku geladen wird.
- Tauschen Sie die Batterie mit professioneller Hilfe aus. Entfernen Sie den eingebauten Akku NICHT ohne Genehmigung

SICHERHEITSHINWEISE

Beachten Sie die unten angegebenen Anweisungen/ Sicherheitshinweise:

- Bitte verwenden Sie die elektrische Milchpumpe unter ärztlicher Anleitung, wenn die Benutzerinnen Mastitis, Hohl- oder Flachbrustwarzen haben.
- Die Milchpumpe ist für den privaten Gebrauch bestimmt. Die Verwendung durch mehr als eine Person kann ein Gesundheitsrisiko darstellen.
- Verwenden Sie die elektrische Milchpumpe außerhalb der Reichweite von Kindern.
- Verwenden Sie die elektrische Milchpumpe nicht im Schlaf oder bei übermäßiger Schläfrigkeit.
- Betreiben Sie die elektrische Milchpumpe nicht, wenn sie mechanisch beschädigt ist.
- Verwenden Sie die elektrische Milchpumpe nicht zusammen mit Komponenten anderer Marken, um eine schlechte Beeinflussung der Ergebnisse zu vermeiden.

- Lassen Sie die elektrische Milchpumpe nicht unbeaufsichtigt, wenn sie an eine Stromquelle angeschlossen ist.
- Greifen Sie nicht nach der elektrischen Milchpumpe, wenn sie ins Wasser gefallen ist. Ziehen Sie sofort den Netzstecker.
- Setzen Sie die elektrische Milchpumpe nicht dem direkten Sonnenlicht aus.
- Reparaturen müssen von autorisierten Servicestellen durchgeführt werden.

ALLGEMEINE REINIGUNGSANWEISUNG

Pumpeneinheit, Netzadapter und Ladekabel darf nicht gewaschen und sterilisiert werden.

- Reinigen und sterilisieren Sie alle Teile, die direkt mit der Muttermilch in Berührung kommen: Brustschild, Silikonkissen, Silikonmembran, Silikonventil, Muttermilchbehälter.
- Waschen Sie die Teile mit warmem Wasser, um Milchverschmutzungen und Bakterien zu vermeiden.
- Verwenden Sie keine Lösungs- oder Scheuermittel.
- Um die Basis der Elektropumpe zu reinigen, wischen Sie die Basis mit einem feuchten Tuch ab und verwenden Sie nur Wasser oder Wasser mit milder Seife.
- Empfohlene Sterilisationsmethoden: heißes Wasser, 30 Sekunden kochen, spezielle Sterilisatoren. Bitte vermeiden Sie Mikrowelle und Waschmaschinen.

HINWEIS: Überprüfen Sie vor jedem Gebrauch die einzelnen Komponenten visuell auf Brüche, Absplitterungen, Risse, Flecken, Verfärbungen oder Verschlechterung des Zustandes, da diese die Effizienz des Geräts beeinträchtigen können. Verwenden Sie es bitte nicht mehr, bis die Teile ersetzt wurden.

LAGERUNG/AUFTAUEN DER MUTTERMILCH

Sie sollten Ihre Muttermilch richtig lagern und auftauen. Nur so können Sie sicher sein, dass alle wichtigen Nährstoffe erhalten bleiben und die bakterielle Kontamination minimiert wird.

HINWEISE FÜR LAGERUNG/AUFTAUEN DER MUTTERMILCH

Füllen Sie die Flaschen/Beutel nie mehr als voll, um Platz für eine mögliche Ausdehnung zu lassen.

- Beschriften Sie die Flaschen/Beutel mit dem Datum, an dem Sie die Milch abgepumpt haben.
- Bewahren Sie die Muttermilch nicht in der Kühlschranktür auf. Lagern Sie sie im hinteren Bereich des Kühlschranks, wo die Temperatur am kühlssten ist.
- Tauen Sie die gefrorene Muttermilch über Nacht im Kühlschrank auf oder halten Sie die Flasche oder den Beutel unter fließend warmes Wasser (max. 37°C).
- Schütteln Sie die Flasche oder den Beutel vorsichtig, um das ausgeschiedene Fett zu vermischen.
- Tauen Sie die gefrorene Muttermilch nicht in der Mikrowelle oder in einem Topf mit kochendem Wasser auf (Verbrennungsgefahr).

FEHLERSUCHE

1. BEI GERINGER ODER FEHLENDER SAUGLEISTUNG

Überprüfen Sie, ob alle Komponenten richtig zusammengesetzt sind.

- Vergewissern Sie sich, dass der Muttermilchbehälter, Silikonmembran und die Pumpeneinheit vollständig angebracht sind.
- Stellen Sie sicher, dass der Brustschild die Brust vollständig abdichtet.

2. DIE PUMPE WIRD NASS

Schalten Sie die Pumpe aus. Ziehen Sie den Netzadapter aus der Steckdose.





- Stellen Sie die Pumpe nicht auf den Kopf. Das Bedienfeld muss nach oben zeigen.
- Lagern Sie die Pumpe für 24 Stunden an einem trockenen, warmen Ort.
- Setzen Sie die Pumpe nicht dem direkten Sonnenlicht aus.
- Beschleunigen Sie den Trocknungsprozess nicht durch Wärmezuf

3. DIE PUMPE SCHALTET NICHT EIN

Prüfen Sie, ob das Netzkabel richtig an der Pumpe angeschlossen ist.

- Überprüfen Sie, ob die Steckdose unter Strom ist.
- Wenden Sie sich an das Geschäft, in dem Sie die Pumpe gekauft haben.

KASUTUSOTSTARVE

-  • Loov käed-vabad ja juhtmevaba ehitus, lihtne kaasa võtta
-  • Eksklusiivne pumpamisrežiim, mis vastab emade suurenenud vajadustele
-  • Digitaalne ekraan näitab selgelt kogu tööolekut
-  • Sisseehitatud aku pumpamiseks igal ajal ja igal pool

MÄRKUS

Enne rinnapumba esmakordset kasutamist lugege kasutusjuhend ja hoiatused kindlasti läbi. Hoidke kasutusjuhend edasiseks kasutamiseks alles.

- Kasutage rinnapumpa vastavalt kasutusjuhendis kirjeldatud otstarbele.
- Ärge kasutage rinnapumpa, kui see on füüsiliselt kahjustatud.
- Ärge hoidke rinnapumpa tugevat magnetvälja tekitavate seadmete läheduses.
- Hoidke rinnapumpa lastele kättesaamatus kohas.
- Hoidke rinnapumba pumbaüksust kuivas kohas ja ärge kastke seda vette.

KASUTUSOTSTARVE

- imetavate naiste rinnapiima väljutamiseks
- piimapaisu leevendamiseks, kui rinnad on liigtäitunud
- ülejääva rinnapiima hoiustamiseks ja sellega toitmiseks hiljem

ENNE IGA KASUTUSKORDA

Valige rahulik koht ja veenduge, et kõik osad, mis puutuvad otseselt kokku rinnapiimaga (rinnakilp, kogumisanum, silikoongaasimahuti, silikoonklapp), on steriliseeritud ja õigesti koostatud.

- Enne pumbakomplekti, elektrilise rinnapumba või mistahes muu tarviku käsitsemist peske käed põhjalikult seebi ja sooja veega.

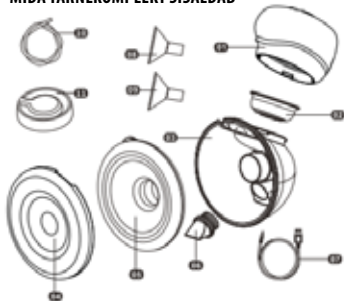

- Masseerige oma rindu õrnalt ja tehke neile kuuma kompressi sooja rätikuga, istudes või lamades mugavas asendis.
- Veenduge, et pumbakomplekt on enne pumpamist puhastatud, steriliseeritud ja kuivatatud.

MIDA TARNEKOMPLEKT SISALDAB

- 01 seadme pump
- 02 silikoonmembraan
- 03 toidu mahuti
- 04 tolmukate
- 05 silikoonlehter 28mm
- 06 silikoonklapp
- 07 USB-C laadimiskaabel
- 08 silikoonist reduktor 24mm
- 09 silikoonist reduktor 21mm
- 10 juhtmed
- 11 membraani kork

JUHTPANEELI JUHEND

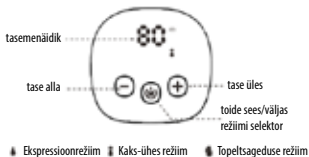

TOOTE PARAMEETRITE TAEVE

Mudel	5018
Sisendvool	100-240V, 50/60Hz
Imemisrõhk	$\leq 0.038\text{MPa}$
Laadimisaeg	— 150 mins
Nimivõimsus	5W
Väljundvool	5V/1A
Aku mahtuvus	1100 mAh
Tööaeg	— 120 mins

REŽIIM	ETASEMED
Ekspressioon	1-9
Kaks-ühes	1-9
Topeltsagedus	1-9

KUIDAS KOOSTADA

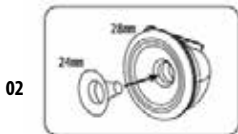

01. Sisestage tagasivooluklapp anuma liidesse ja seejärel paigaldage anumale rinnakilp. Pange tähele, et see on paigaldatud õigesti, kui anuma piima väljalask on kohakuti rinnakilbi väljaulatava osaga.

02. Valige vastavalt teie isiklikele vajadustele kohaselt 28 mm rinnakilp või 24 mm, 21 mm vahetükk.

03. Paigaldage pumbaüksus—silikoongaasimahuti—hoiuanum ülaltoodud pildil näidatud viisil.



TÄHELEPANU: Ühefaasilise tõmbe funktsiooni kasutamisel veenduda, et silikoonkork on täpselt sisestatud.

Kahefaasilise tõmbe funktsiooni kasutamisel

1. Tõmmata silikoonkork välja
2. Ühendada juhe seadme peapumba ja toidu mahuti külge

KUIDAS RINNAPUMPA KÄITADA?

Säilitage õige asend ja lödvestuge. Asetage rinnakilp oma rinnale nii, et nibu on rinnakilbi keskel.

Toite sisselülitamiseks vajutage pikalt põhipumba üksust, digitaalne ekraan süttib ja pärast põhipumbaüksuse sisselülitamist käivitub 1 minuti taimer. Kui põhipumpa ei käitata, lülitub see automaatselt välja, kui see on olnud tühikäigul 1 minut.

Vajutage soovitud režiimi valimiseks.

Valige EKSPRESSREŽIIM. Imemistaseme suurendamiseks puudutage +, imemistaseme vähenemiseks -. Imemistasemete vahemik on L1 kuni L9. Iga järgmine tase tagab suurema pumpamistugevuse.

Valige REŽIIM KAKS-ÜHES. Rinnapump tagab pumpamistsükli, mis koosneb kaheksakordsest (8) massaažist ja ühekordsest (1) pumpamisest. See on

hea valu leevendamiseks ületäitunud rindades ja rohke rinnapiima sujuvaks väljutamiseks lühikese aja jooksul. Imemistaseme suurendamiseks puudutage +, imemistaseme vähendamiseks puudutage -. Imemistaset saab valida vahemikus L1 kuni L9. Iga tase tagab rahulikku massaaži ja erinevat pumpamistugevust väikesest kuni suureni.

Valige  REŽIIM KAKSIKÄSIPÄÄSÜGEL. See tagab uue loova pumpamiselaumuse nii väikese kui ka suure imemistugevuse korral. Pumpamistsüklitel nõrk4stopp4tugev aitab tõhusalt sissetõmbunud nibudega emasid. Imemistaseme suurendamiseks puudutage +, imemistaseme vähendamiseks puudutage -. Imemistaset saab valida vahemikus L1 kuni L9.

Puhkeolek Põhipumbaüksus töötab vaiketsükli 30 minutit. Pärast 30-minutilist töötamist lülitub pump automaatselt välja.

Ekraanilukk. Puutekraan lukustub, kui ekraan on olnud jõudeolekus 1 minut.  Puutekraani aktiveerimiseks vajutage.

Pärast pumpamist valage rinnapiim kogumisoüst lutipudeliselle ja alustage toitmist või hoidke rinnapiima külmkapis või sügavkülmas. Soovitav meetod: eemaldage pumbaüksus ja pöörake karp aeglaselt tagurpidi pudeli kohale – piim voolab läbi augu.

AKU JUHISED

- Aku laadimisel põleb aku märgutuli vaheldumisi siniselt ja valgelt.
- Märgutuli on sinine ainult siis, kui aku on täielikult laetud. Punane tuli näitab, et aku on tühi, tuleb kohe laadida.
- Hoolitsege sisseehitatud aku eest, et pikendada selle kasutusiga. Aku laadimise ajal EI OLE soovitatav põhipumbaüksust kasutada.
- Vahetage akut professionaali abil. ÄRGE eemaldage sisseehitatud akut ilma loata.

OHUTUSJUHISED

Nende juhiste/ohutuse eiramine

- Kasutage elektrilist rinnapumpa arsti juhiste järgi, kui kasutajal on mastiit, sissetõmbunud või lame nibu.
- Rinnapump on isiklik toode. Kasutamine rohkem kui ühe inimese poolt võib põhjustada ohu tervisele.

• Hoidke elektrilist rinnapumpa lastele kättesaamatus kohas.

• ÄRGE kasutage elektrilist rinnapumpa magades või liiga unisena.

• ÄRGE kasutage elektrilist rinnapumpa, kui see on füüsiliselt kahjustatud.

• ÄRGE kasutage elektrilist rinnapumpa koos mõne muu kaubamärgi komponentidega, et vältida toimimise halvenemist ja kahjustusi.

• ÄRGE jätke toitega ühendatud elektrilist rinnapumpa järelevalveta.

• ÄRGE sirutage kätt elektrilise rinnapumba poole, kui see on vette kukkunud. Ühendage see kohe vooluvõrgust lahti.

• ÄRGE jätke elektrilist rinnapumpa otsese päikesevalguse kätte.

• Remonti võivad teha ainult volitatud teenindusasutused.

PUHASTAMINE JA STERILISEERIMINE

• Enne elektrilise rinnapumba kasutamist võtke pumbakomplekti kõik osad lahti, peske ja steriliseerige.

• Osaliselt kuivanud komponendid võivad mõjutada teie elektrilise rinnapumba tööd. Enne kasutamist veenduge, et kõik osad on täiesti kuivad.

ÜLDISED PUHASTUSJUHISED

ÄRGE peske ja steriliseerige põhipumbaüksust, toiteadapterit ja laadimiskaablit.

• Puhastage ja steriliseerige kõik osad, mis puutuvad otseselt kokku rinnapiimaga: rinnakilp, silikoonvahetükk, silikoongaasimahuti, silikoonklapp, kogumisanum.

• Peske komponente sooja veega, et vältida piima saastumist ja baktereid.

• ÄRGE kasutage lahusteid ega abrasiivaineid.

• Elektripumba aluse puhastamiseks pühkige alust niiske lapiga, kasutades ainult vett või vett ja pehmet seepi.

• Soovitavad steriliseerimismeetodid: kuum vesi, keetmine 30 sekundit, eriotstarbelised sterilisaatorid. Vältige mikrolaineahje ja pesumasinaid.

MÄRKUS. Enne iga kasutamist kontrollige visuaalselt kõiki komponente pragude, koorumiste, rebendite, plekkide, värvimuutuste või kahjustuste suhtes, kuna need võivad mõjutada seadme tõhusust. Kahjustuste

korral peatage kasutamine kuni osade vahetamiseni.

RINNAPIIMA HOIUSTAMINE/SULATAMINE

Rinnapiima tuleb hoida ja sulatada õigesti. Ainult nii saate olla kindel, et säilivad kõik olulised toitained ja bakteriaalse saastumise võimalus on minimeeritud.

NÄPUNÄITEID RINNAPIIMA KÜLMUTAMISEKS/SULATAMISEKS

Ärge kunagi täitke pudeleid/kotte üle, jätke ruumi paisumiseks.

- Märkige pudelitele/kottidele piima väljutamise kuupäev.
- Ärge hoidke rinnapiima külmiku ukseks. Hoidke seda külmiku alumises tagumises piirkonnas, kus temperatuur on kõige madalam.
- Sulatage külmutatud rinnapiima õõ jooksul külmkapis või hoidke pudelit või kotti jooksva sooja vee all (maks. 37 °C)
- Eraldunud rasva segunemiseks raputage pudelit või kotti õrnalt.
- Ärge sulatage külmutatud rinnapiima mikrolaineahjus ega keevas vees (põletusohu).

TÕRKEOTSING

1. KUI IMEMINE ON NÕRK VÕI PUUDUB

Kontrollige komponente, kas need on kõik õigesti koostatud.

- Veenduge, et kogumisanum, silikoongaasimahuti ja põhipumbaüksus on täiesti kinni.
- Veenduge, et rinnakilp on rinna ümber täiesti tihe.

2. PUMP MÄRGUB

Lülitage pump välja. Lahutage toiteadapter seinakontaktist.





- Ärge asetage pumba tagurpidi. Juhtpaneel peab olema suunatud ülespoole.
- Hoidke pumba 24 tundi kuivas ja soojas kohas.
- Ärge jätke pumba otsese päikesevalguse kätte.
- Ärge kiirendage kuivamist soojendamisega.

3. PUMP EI LÜLITU SISSE

Kontrollige, kas toitejuhe on pumba külge korralikult kinnitatud.

- Kontrollige, kas pistikupesa on pingestatud.
- Võtke ühendust kauplusega, kust pumba ostsite.

CARACTERÍSTICAS

-  • Su estructura cómoda no requiere lavar las manos, es inalámbrico, fácil para llevar;
-  • El modo de extracción de leche es muy cómodo, cumple las necesidades de las madres;
-  • La pantalla digital demuestra todos los modos de trabajo de la herramienta;
-  • La batería incorporada permite extraer la leche siempre y en todas las partes.

OBSERVACIONES

Antes de primer uso del extractor de leche, familiarícese con su manual de uso y las advertencias que contiene. Guarde el presente manual para usar en el futuro.

- Use el extractor de leche eléctrico de conformidad con su destino, descrito en el siguiente manual de uso.
- No use el extractor de leche en caso de su daño mecánico.
- No desplace el extractor de leche cerca de los aparatos que emiten campo magnético fuerte.
- El extractor de leche eléctrico debe ser almacenado en lugar que no esté accesible para niños.
- Almacene el extractor de leche en lugar seco y no lo sumerge en el agua.

DESTINO DE APARATO

- para extraer leche de seno de mujeres en lactancia;
- para suavizar hinchazones cuando los senos están llenos de leche;
- para almacenar el exceso de leche para mamar en cualquier momento.

ANTES DE CADA USO

Seleccione tranquilamente el lugar y asegúrese de que todas las partes que tienen contacto directo con la leche de la madre (embudo, recipiente para extraer la leche, membrana de silicona, válvula de silicona) fueron esterilizados y montados correctamente.



- Antes de usar el conjunto con la bomba para extraer la leche, el extractor de leche eléctrico u otros accesorios, lave las manos con jabón y agua tibia.
- Dales masaje a sus senos y ponga compresa con una toalla caliente sentada o tumbada en una posición cómoda.
- Antes de empezar la extracción de leche, asegúrese de que el conjunto para extraer está limpio, esterilizado y seco.

EL CONJUNTO ESTÁ COMPUESTO DE

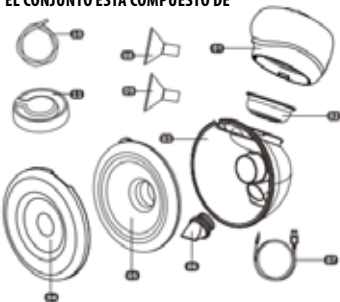

- 01 bomba del dispositivo
- 02 membrana de silicona
- 03 colector para la leche
- 04 protección contra el polvo
- 05 embudo de silicona 28 mm
- 06 válvula de silicona
- 07 cable de carga USB-C

- 08 reductor de silicona 24 mm
- 09 reductor de silicona 21mm
- 10 conductos
- 11 tapa de la membrana

MANUAL DE USO DEL PANEL DE CONTROL

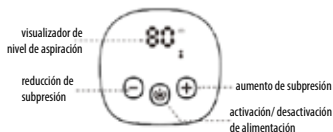

modo de extracción
 dos modos en uno
 modo de frecuencia doble

INFORMACIÓN SOBRE LOS PARÁMETROS DE PRODUCTO

Modelo	5018
Potencia de entrada	100-240V, 50/60Hz
Fuerza de aspiración	$\leq 0.038\text{MPa}$
Tiempo de carga	—150 mins
Potencia nominal	5W
VPotencia de salida	5V/1A
Capacidad de batería	1100 mAh
Tiempo de trabajo	—120 mins

MODO DE TRABAJO	ÁMBITO DE ASPIRACIÓN
Extracción	1-9
Dos en uno	1-9
Doble frecuencia	1-9

MODO DE MONTAJE

01

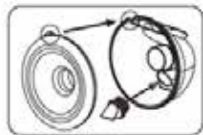

02

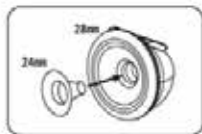

03



01. Introduzca la válvula redonda en la conexión de la cúpula para recoger y luego, instale el embudo (protección de seno) en la cúpula. Debe recordar que el montaje es realizado correctamente, cuando la salida de la leche de la cúpula coincide con el resalto del embudo.

02. Seleccione el tamaño de la cúpula: 28 mm, 24 mm ó 21 mm – en función de las necesidades personales.

03. Instale el conjunto de la bomba y la membrana de silicona en la cúpula - tal como se ha enseñado en la figura de abajo.



01

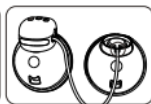

02

ATENCIÓN: Al utilizar la función de extracción única, es necesario asegurarse de que el tapón de silicona esté insertado correctamente.

Al utilizar la función de doble extracción

1. Sacar el tapón de silicona
2. Conectar el conducto a la bomba principal del dispositivo y al colector para la leche

MANEJO DE EXTRACTOR DE LECHE

Mantenga la postura correcta de cuerpo y relájese.

Coloque el embudo en el seno tal que el pezón se encuentre profundamente dentro del embudo.

Si apretamos el botón  durante más tiempo en la parte superior del extractor de leche activaremos el aparato y el visualizador digital estará retroiluminado y al poner en marcha la bomba principal se pondrá en marcha el contador de tiempo digital (temporizador). Si la bomba principal no se activa, el aparato se apaga automáticamente cuando se queda inactivo durante 1 minuto.

Apriete el botón  para seleccionar el modo de trabajo deseado.

Seleccione  para pasar al MODO DE EXTRACCIÓN. Toque el símbolo +, para aumentar la subpresión o el símbolo – para reducir el nivel de subpresión. El ámbito de extracción se puede seleccionar de L1 a L9. Todos los niveles ofrecen una fuerza diferente de bombear de baja a alta.

Seleccione  , para pasar al modo DOS EN UNO. El extractor de leche garantiza el ciclo de bombeo que está compuesto de ocho (8) etapas de estimulación y única (1) extracción. Está bien suavizar el color de seno lleno de leche y activar suavemente más leche de la madre en poco tiempo. Toque el símbolo +, para aumentar la subpresión de aspiración o el símbolo – para reducir el nivel de subpresión. El ámbito de extracción se puede seleccionar de L1 a L9. Cada nivel ofrece una etapa delicada de estimulación y una variada fuerza de aspiración - de suave a fuerte.

Seleccione  para pasar al modo FRECUENCIA DOBLE. Garantiza nuevas sensaciones en el momento de extraer tanto en una fuerza alta como baja de aspiración. El ciclo de extracción de la leche suave-stop-fuerte ayuda eficazmente a las madres en corregir los pezones inversos. Toque el símbolo +, para aumentar la subpresión de aspiración o el símbolo – para reducir el nivel de subpresión. Selección del ámbito de extracción de L1 a L9.

Modo de suspensión: La unidad principal del extractor de leche funciona por defecto en el ciclo de 30 minutos. Después de terminar el periodo de trabajo de 30

minutos, la bomba se apaga automáticamente.

Bloqueo  de la pantalla: La pantalla táctil queda bloqueada cuando la pantalla permanece inactiva durante 1 minuto. Apriete para volver a activar la pantalla táctil.

Después de terminar la extracción de la leche, eche la leche de la botella para dar de comer y empiece a dar de comer o almacene la leche en la nevera o en el congelador. Método sugerido: saque el grupo de la bomba y mueva despacio la cúpula para recoger hacia arriba por encima de la botella - le leche debe caerse en la botella por el agujero.

USO DE BATERÍA

- A la hora de cargar las baterías el indicador de baterías indicará el color azul y blanco, alternativamente.
- El indicador es de color azul solamente cuando la batería está completamente cargada. El indicador rojo significa que la batería está baja y se debe empezar el proceso de carga inmediatamente.
- Cuide de las baterías incorporadas para alargar su vida útil. Se recomienda NO usar la bomba principal durante la carga de baterías.
- Cambie de batería solamente con el uso de ayuda profesional. No saque la batería incorporada sin autorización.

INSTRUCCIONES GENERALES DE SEGURIDAD

Siga las siguientes instrucciones de seguridad:

- Use el extractor de leche de conformidad con la instrucción del médico cuando el usuario tiene mastitis, pezón inverso o plano.
- El extractor de leche es producto personal. El uso de aparato por más de una persona puede provocar peligro para la salud.
- Use el extractor de leche en lugar fuera del alcance de niños.
- No use el extractor de leche eléctrico cuando duerme o cuando tiene mucho sueño.
- No use el extractor de leche eléctrico cuando está mecánicamente dañado.
- No use el extractor de leche eléctrico con los componentes de otras marcas para evitar la afección en el resultado de la extracción de leche.
- No deje el extractor de leche eléctrico sin vigilancia cuando está conectado a la fuente de alimentación.

- No toque el extractor de leche eléctrico cuando se ha caído en el agua. Desconéctelo de la alimentación inmediatamente.

- No exponga el extractor eléctrico a la radiación solar.
- Las reparaciones deben efectuarse por un servicio autoriz

LIMPIEZA Y ESTERILIZACIÓN

Antes de uso del extractor de leche se debe desmontarlo, lavarlo y esterilizar todas las piezas del conjunto para extraer leche.

- Los elementos parcialmente secos pueden afectar el extractor de leche eléctrico. Asegúrese de que todas las partes están completamente secas antes del uso.

INSTRUCCIONES GENERALES DE LIMPIEZA

No lave ni esterilice la bomba principal, el alimentador y el cable para cargar.

- Limpie y esterilice todas las partes que tienen contacto directo con la leche de la madres: el embudo, la membrana de silicona, la válvula de silicona, el recipiente para recoger leche.

- Lave los elementos con agua tibia para evitar el ensuciamiento de la leche y la aparición de bacterias.

- No use disolventes ni productos abrasivos.

- Para limpiar la base del extractor de leche eléctrico, limpie la base con trapo húmedo con el uso de tan solamente agua y adición de jabón suave.

- Métodos de esterilización sugeridos: agua caliente, cocción durante 30 segundos, para ello destinados los esterilizadores. No usar microondas ni lavadora.

NOTA: Antes de cada uso se debe comprobar visualmente los respectivos elementos para roturas, pedacitos, desgarramientos, manchas, decoloraciones o empeoramiento de condición. Como pueden influir en el grado de daño de aparato, se debe prevenir el uso hasta la sustitución de la pieza.

ALMACENAMIENTO / DESCONGELACIÓN DE LA LECHE

Debe almacenar y descongelar correctamente la leche. Solamente en este momento puede estar segura de que todos los ingredientes nutritivos importantes se conserven y la contaminación por bacterias se minimice.

INDICACIONES RELATIVAS A LA CONGELACIÓN/DESCONGELACIÓN DE LA LECHE DE LA MADRE

- No llene nunca botellas / saquitos por encima del nivel de relleno para dejar espacio para eventual expansión.

- Marque las botellas / los saquitos con la fecha de extracción de la leche.

- No almacene la leche en la puerta de la nevera. Almacene la leche en la parte posterior de la nevera donde la temperatura es más baja.

- Descongele la leche de la madre congelada dejándola durante la noche en la nevera o ponga la botella / el saquito con el agua corriente tibia (como máximo 37 °C).

- Agite con cuidado la botella o el saquito para mezclar la eventual grasa que se ha separado.

- No descongele la leche congelada en el microondas o en una olla con agua hirviendo (peligro de quemadura).

RESOLUCIÓN DE PROBLEMAS

1. SI LA SUBPRESIÓN ES BAJA O NULA

Compruebe que todos los elementos están correctamente montados.

- Asegúrese de que la cúpula de recogida, la membrana de silicona y la bomba principal están montadas correctamente.

- Asegúrese de que el embudo esté estanco alrededor del seno.

2. EL EXTRACTOR DE LECHE SE HACE MOJADO

Apague la bomba. Desconecte el alimentador de la toma eléctrica.

- No coloque la bomba patas arriba. El panel de control debe ir dirigido hacia arriba.

- Almacenar el extractor de leche las 24 horas en un lugar seco y calentado.

- No exponga el extractor eléctrico a la radiación solar.

- No acelere el proceso de secado por medio de la fuente de calor.





3. EL EXTRACTOR NO SE ACTIVA

Compruebe la conexión correcta del cable de alimentación al aparato.

- Compruebe que hay corriente en la toma de pared.

- Póngase en contacto con el vendedor al que compró el extractor de leche.

CARACTÉRISTIQUES

-  • Une conception mains libres pratique, sans fil, facile à emporter ;
-  • Un mode de pompage très pratique pour répondre aux besoins des jeunes mamans ;
-  • L'affichage numérique montre de manière visible tous les états de fonctionnement de l'appareil ;
-  • Une batterie intégrée pour pouvoir tirer le lait à tout moment et en tout lieu.

REMARQUES

Avant d'utiliser le tire-lait électrique pour la première fois, lisez le manuel et les avertissements qu'il contient. Conservez le manuel pour toute référence ultérieure.

- Utilisez le tire-lait électrique conformément à l'usage prévu, tel que décrit dans ce mode d'emploi.
- N'utilisez pas le tire-lait s'il est endommagé mécaniquement.
- Ne placez pas le tire-lait à proximité d'un équipement qui émet des champs magnétiques puissants.
- Gardez le tire-lait électrique hors de portée des enfants.
- Conservez le tire-lait dans un endroit sec et ne l'immergez pas dans l'eau.

UTILISATION PRÉVUE DE L'APPAREIL

- extraction du lait maternel des femmes allaitantes ;
- soulagement des seins lorsqu'ils sont trop remplis ;
- stockage d'excès de lait en vue d'une utilisation ultérieure.

AVANT CHAQUE UTILISATION

Choisissez un endroit calme et assurez-vous que toutes les parties qui entrent en contact direct avec le lait maternel (entonnoir, récipient de collecte, membrane en silicone, soupape en silicone) ont été stérilisées et correctement installées.

- Lavez-vous soigneusement les mains avec du savon



et de l'eau chaude avant de manipuler le système de pompage, le tire-lait électrique ou d'autres accessoires.

- Massez doucement vos seins et appliquez une compresse chaude avec une serviette chaude en étant assise ou allongée dans une position confortable.
- Assurez-vous que le système de pompage est propre, stérilisé et séché avant de tirer du lait.

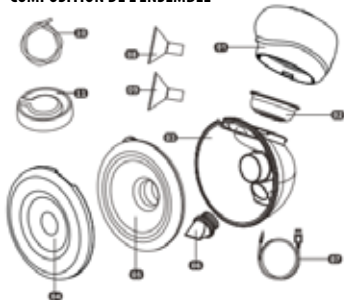
COMPOSITION DE L'ENSEMBLE

- 01 pompe de l'appareil
- 02 membrane en silicone
- 03 récipient d'aliment
- 04 couvercle anti-poussière
- 05 entonnoir en silicone 28mm
- 06 vanne en silicone
- 07 câble de charge USB-C
- 08 réducteur en silicone 24mm
- 09 réducteur en silicone 21mm

- 10 tuyaux
- 11 bouchon de membrane

MANUEL D'UTILISATION DU PANNEAU DE CONTRÔLE

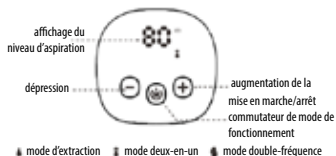

INFORMATIONS SUR LES PARAMÈTRES DU PRODUIT

Modèle	5018
Puissance d'entrée	100-240V, 50/60Hz
Puissance d'aspiration	= < 0.038MPa
Temps de chargement	— 150 mins
Puissance nominale	5W
Puissance de sortie	5V/1A
Capacité de la batterie	1100 mAh
Temps de travail	— 120 mins

MODE DE TRAVAIL	PLAGE D'ASPIRATION
Extraction	1-9
Deux-en-un	1-9
Double-fréquence	1-9

MÉTHODE DE MONTAGE

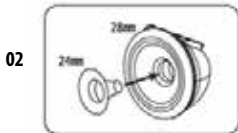

01. Insérez la soupape ronde dans le raccord du gobelet collecteur, puis installez l'entonnoir (téterelle) sur le gobelet. Notez que le montage est correct lorsque la sortie du lait du bol correspond à la projection de l'entonnoir.

02. Sélectionnez la taille de l'entonnoir: 28 mm, 24 mm ou 21 mm : en fonction de vos besoins personnels.

03. Installez l'ensemble de la pompe et le diaphragme en silicone sur la coupelle: comme indiqué sur le schéma ci-dessus.

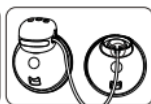

ATTENTION : Dans le cas de l'utilisation de la fonction de tirage simple, il convient de s'assurer que le bouchon en silicone est mis précisément.

Dans le cas de l'utilisation de la fonction de tirage double

1. Enlever le bouchon en silicone
2. Brancher le tuyau à la pompe principale de l'appareil et au récipient d'aliment

FONCTIONNEMENT DU TIRE-LAIT

Maintenez une posture correcte et détendez-vous. Placez l'entonnoir sur le sein de manière que le mamelon se trouve au fond de l'entonnoir.

En appuyant longuement sur  le bouton situé sur le dessus du tire-lait, l'appareil est mis sous tension, l'écran numérique s'allume et le minuteur (timer) démarre lorsque le système de pompage principal se met en marche. Si la pompe principale n'est pas démarrée, l'instrument s'éteint automatiquement

lorsqu'il est laissé au repos pendant 1 minute.

Appuyez sur la  touche pour sélectionner le mode de fonctionnement souhaité.

Sélectionnez  pour entrer dans le MODE EXTRACTION. Touchez le signe + pour augmenter le niveau de dépression ou le signe - pour le diminuer. La plage d'aspiration peut varier de L1 à L9. Chaque niveau offre une puissance de pompage différente, de faible à forte.

Sélectionnez  pour passer en mode DEUX-EN-UN. Le tire-lait fournira un cycle de pompage comprenant huit (8) phases de stimulation et une phase (1) d'extraction. Nous vous conseillons de soulager la douleur d'un sein trop plein et d'activer en douceur une plus grande quantité de lait en peu de temps. Touchez le signe + pour augmenter le niveau de dépression d'aspiration ou le signe - pour le diminuer. La plage d'aspiration peut varier de L1 à L9. Chaque niveau offre une phase de stimulation douce et une puissance de pompage variable, de faible à forte.

Sélectionnez  pour passer en mode DOUBLE-FRÉQUENCE. Ce mode offre une nouvelle expérience d'aspiration, tant en aspiration haute fréquence qu'en aspiration basse fréquence. Le cycle d'extraction faible-arrêt-est efficace pour vous aider à corriger les mamelons ombiliqués. Touchez le signe + pour augmenter le niveau de dépression d'aspiration ou le signe - pour le diminuer. La plage d'aspiration peut varier de L1 à L9.

Mode veille: L'unité principale du tire-lait fonctionne par défaut sur un cycle de 30 minutes. À la fin de la période de fonctionnement de 30 minutes, la pompe s'arrête automatiquement.

Verrouillage de l'écran: L'écran tactile se verrouille lorsqu'il est inactif pendant 1 minute.  Appuyez pour réactiver l'écran tactile.

Lorsque vous avez fini d'extraire le lait, versez le lait du bol dans un biberon et donnez-le à votre enfant, ou conservez le lait au réfrigérateur ou au congélateur. Notre conseil : retirez l'ensemble de la pompe et faites lentement tourner le gobelet de collecteur vers le haut au-dessus du biberon – le lait doit s'écouler dans le

biberon par l'ouverture.

FONCTIONNEMENT DE LA BATTERIE

• Lorsque vous chargez les piles rechargeables, le voyant de la batterie s'affiche alternativement en bleu et blanc.

• Le voyant est bleu uniquement lorsque la batterie est entièrement chargée. Un indicateur rouge signifie que la batterie est déchargée et que le processus de charge doit être lancé immédiatement.

• Prenez soin des piles rechargeables intégrées pour prolonger leur durée de vie. Nous vous recommandons de NE PAS utiliser la pompe principale pendant la charge de la batterie.

• Remplacez la batterie uniquement avec l'aide d'un professionnel. Ne retirez pas la batterie intégrée sans autorisation.

RÈGLES GÉNÉRALES DE SÉCURITÉ

Respectez les consignes de sécurité suivantes :

• Utilisez le tire-lait électrique selon les instructions de votre médecin si vous souffrez de mastite, de mamelon ombiliqué ou plat.

• Le tire-lait est un produit personnel. L'utilisation de l'appareil par plus d'une personne peut entraîner un risque pour la santé.

• Utilisez le tire-lait électrique hors de portée des enfants.

• N'utilisez pas le tire-lait électrique pendant que vous dormez ou que vous ressentez une somnolence excessive.

• N'utilisez pas le tire-lait électrique s'il est endommagé mécaniquement.

• N'utilisez pas le tire-lait électrique avec des composants d'autres marques pour éviter les mauvais effets sur le résultat de l'extraction du lait.

• Ne laissez pas le tire-lait électrique sans surveillance lorsqu'il est branché à une source d'alimentation.

• Ne récupérez pas le tire-lait électrique s'il est tombé dans l'eau. Débranchez-le immédiatement de l'alimentation électrique.

• N'exposez pas le tire-lait électrique à la lumière directe du soleil.

• Les réparations doivent être effectuées par un centre de service agréé.

NETTOYAGE ET STÉRILISATION

Démontez, lavez et stérilisez toutes les pièces de

l'ensemble de tire-lait avant de l'utiliser.

- Des pièces partiellement sèches peuvent affecter le fonctionnement du tire-lait électrique. Assurez-vous que toutes les pièces sont complètement sèches avant de les utiliser.

INSTRUCTIONS GÉNÉRALES DE NETTOYAGE

Ne lavez pas ou stérilisez la pompe principale, l'alimentation électrique et le câble de charge.

- Nettoyez et stérilisez toutes les pièces qui entrent en contact direct avec le lait maternel : entonnoir, insert en silicone, membrane en silicone, soupape en silicone, gobelet de collecte.
- Lavez les composants à l'eau chaude pour éviter la contamination du lait et l'apparition de bactéries.
- N'utilisez pas de solvants ou d'abrasifs.
- Pour nettoyer la base du tire-lait électrique, essuyez-la avec un chiffon humide en utilisant uniquement de l'eau chaude ou de l'eau avec un savon doux.
- Méthodes de stérilisation suggérées : eau chaude, ébullition pendant 30 secondes, stérilisateurs dédiés. Ne pas utiliser de micro-ondes ou de machine à laver.

ATTENTION : Avant chaque utilisation, inspectez visuellement chaque article pour vérifier qu'il n'y a pas de fissures, d'éclats, de déchirures, de taches, de décoloration ou de détérioration. Comme ils peuvent affecter le degré d'endommagement de l'appareil, cessez de l'utiliser jusqu'à ce que les pièces soient remplacées.

STOCKAGE/DÉCONGÉLATION DU LAIT MATERNEL

- Vous devez conserver et décongeler le lait maternel correctement. Ce n'est que de cette manière que vous pouvez préserver tous les nutriments importants du lait et minimiser la contamination bactérienne.

CONSEILS SUR LA CONGÉLATION/ DÉCONGÉLATION DU LAIT MATERNEL

Ne remplissez jamais les bouteilles/sacs au-dessus du niveau de remplissage afin de laisser de la place pour une éventuelle expansion.

- Étiquetez les bouteilles/sacs avec la date à laquelle le lait a été tiré.

- Ne conservez pas le lait dans la porte du réfrigérateur. Conservez-le dans la partie inférieure du réfrigérateur, là où la température est la plus fraîche.
- Décongelez le lait maternel en le laissant au réfrigérateur toute la nuit ou gardez le biberon/sac sous l'eau courante chaude (max. 37 °C).

Secouez doucement la bouteille ou le sac pour mélanger les graisses qui se sont séparées.

- Ne décongelez pas le lait au micro-ondes ou dans une casserole d'eau bouillante (risque de brûlure).

RÉSOLUTION DE PROBLÈMES

1. S'IL Y A PEU OU PAS DE DÉPRESSION

Vérifiez que tous les composants sont correctement assemblés.

- Assurez-vous que la coupelle de collecte, la membrane en silicone et la pompe principale sont correctement assemblés.
- Assurez-vous que l'entonnoir forme un joint complet autour





2. LE TIRE-LAIT DEVIENT HUMIDE DU SEIN

- Arrêtez la pompe. Débranchez l'alimentation de la prise électrique.
- Ne positionnez pas la pompe à l'envers. Le panneau de commande doit être orienté vers le haut.
- Conservez le tire-lait pendant 24 heures dans un endroit sec et chaud.
- N'exposez pas le tire-lait électrique à la lumière directe du soleil.
- N'accélérez pas le processus de séchage avec une source de chaleur.

3. LE TIRE-LAIT NE S'ALLUME PAS

- Vérifiez la bonne connexion du câble d'alimentation à l'instrument.
- Vérifiez qu'il y a de l'électricité à la prise murale.
 - Contactez le vendeur de l'appareil.

ΑΣΥΓΚΡΙΤΑ ΧΑΡΑΚΤΗΡΙΣΤΙΚΑ

-  • Δημιουργικός, hand-free και ασύρματος σχεδιασμός, ένα προϊόν εύκολο στη μεταφορά
-  • Αποκλειστική λειτουργία άντλησης που ανταποκρίνεται στις αυξημένες ανάγκες της μητέρας
-  • Ψηφιακή οθόνη που εμφανίζει καθαρά την κατάσταση λειτουργίας
-  • Ενσωματωμένη μπαταρία για άντληση οπουδήποτε και οποιαδήποτε στιγμή

ΣΗΜΕΙΩΣΗ

- Πριν χρησιμοποιήσετε την αντλία για πρώτη φορά, βεβαιωθείτε ότι έχετε διαβάσει το εγχειρίδιο και τις προειδοποιήσεις. Κρατήστε το εγχειρίδιο για περαιτέρω αναφορά.
- Χρησιμοποιήστε την αντλία μαστού σύμφωνα με την προβλεπόμενη χρήση που περιγράφεται στο εγχειρίδιο χρήσης.
- Μην χρησιμοποιείτε την αντλία μαστού αν έχει υποστεί φυσική φθορά.
- Μην τοποθετείτε την αντλία μαστού κοντά σε συσκευές που δημιουργούν ισχυρό μαγνητικό πεδίο.
- Κρατήστε την αντλία μαστού μακριά από παιδιά.
- Κρατήστε τη μονάδα άντλησης της αντλίας μαστού σε ξηρό μέρος και μην τη βυθίζετε σε νερό.

ΣΚΟΠΟΣ ΧΡΗΣΗΣ

- έκκριση γάλακτος από τους μαστούς θηλαζουσών γυναικών
- αποσυμφόρηση των μαστών σε περίπτωση υπερφόρτωσης
- αποθήκευση υπερπαραγωγής μητρικού γάλακτος

ΠΡΙΝ ΑΠΟ ΚΑΘΕ ΧΡΗΣΗ

- Επιλέξτε ένα ήσυχο μέρος και βεβαιωθείτε ότι όλα τα εξαρτήματα που έχουν άμεση επαφή με το μητρικό γάλα (ασπίδα μαστού, δοχείο συλλογής, δοχείο σιλικόνης για τη μείωση πρόσληψης αερίων, βαλβίδα σιλικόνης) έχουν αποστειρωθεί και συναρμολογηθεί σωστά.
- Πλύνετε καλά τα χέρια σας με σαπούνι και ζεστό νερό



πριν χρησιμοποιήσετε το σετ αντλίας, ηλεκτρική αντλία μαστού ή οποιαδήποτε άλλο εξάρτημα.

- Κάντε απαλά μασάζ στο στήθος σας και τοποθετήστε μια κομπρέσα με ζεστή πετσέτα ενώ κάθεστε ή ξαπλώνετε σε μια άνετη θέση.
- Βεβαιωθείτε ότι το σετ αντλίας είναι καθαρό, έχει αποστειρωθεί και στεγνώσει πριν από την άντληση.

ΤΙ ΠΕΡΙΛΑΜΒΑΝΕΙ ΤΟ ΣΕΤ

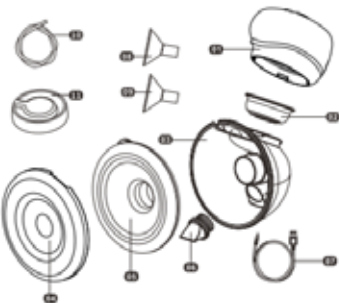

- 01 αντλία μονάδας
- 02 μεμβράνη σιλικόνης
- 03 δοχείο γάλακτος
- 04 κάλυμμα σκόνης
- 05 χωνί σιλικόνης 28mm
- 06 βαλβίδα σιλικόνης
- 07 καλώδιο φόρτισης USB-C
- 08 μειωτήρας σιλικόνης 24mm
- 09 μειωτήρας σιλικόνης 21mm

10 σωληνάκια
11 καπάκι μεμβράνης

ΟΔΗΓΙΕΣ ΧΡΗΣΗΣ ΠΙΝΑΚΑ ΕΛΕΓΧΟΥ

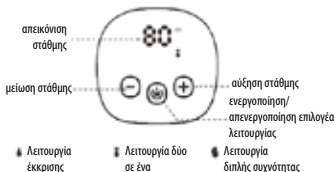

ΠΛΗΡΟΦΟΡΙΕΣ ΓΙΑ ΤΙΣ ΠΑΡΑΜΕΤΡΟΥΣ ΠΡΟΪΟΝΤΟΣ

Μοντέλο	5018
Ισχύς εισόδου	100-240V, 50/60Hz
Δύναμη αναρρόφησης	$\leq 0.038\text{MPa}$
Χρόνος φόρτισης	—150 mins
Ονομαστική ισχύς	5W
Ισχύς εξόδου	5V/1A
Χωρητικότητα μπαταρίας	1100 mAh
Χρόνος λειτουργίας	—120 mins

ΤΡΟΠΟΣ ΛΕΙΤΟΥΡΓΙΑΣ	ΕΥΡΟΣ ΕΠΙΠΕΔΩΝ
Έκκριση	1-9
Δύο σε ένα	1-9
Διπλή συχνότητα	1-9

ΤΡΟΠΟΣ ΣΥΝΑΡΜΟΛΟΓΗΣΗΣ

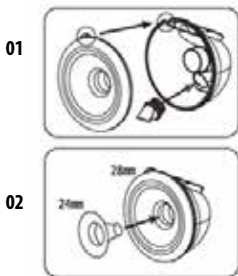

03



01. Τοποθετήστε τη βαλβίδα πάπιας στο σημείο διασύνδεσης του δοχείου και, στη συνέχεια, τοποθετήστε την ασπίδα μαστού στο δοχείο. Παρακαλούμε σημειώστε ότι είναι εγκατεστημένη στη σωστή θέση όταν το στόμιο εξόδου γάλακτος στο δοχείο επαφίεται στην προεξοχή της ασπίδας μαστού.

02. Επιλέξτε το ένθετο ασπίδας μαστού μήκους 28 mm ή 24 mm, 21 mm σύμφωνα με τις προσωπικές σας προτιμήσεις.

03. Τοποθετήστε τη μονάδα αντλίας από σιλικόνη, το δοχείο σιλικόνης για τη μείωση πρόσληψης αερίων και το δοχείο συλλογής όπως παρουσιάζεται στην παραπάνω εικόνα.



01

02

ΣΗΜΕΙΩΣΗ: Όταν χρησιμοποιείτε τη λειτουργία μόνης άντλησης, βεβαιωθείτε ότι το πώμα σιλικόνης έχει τοποθετηθεί με ακρίβεια.

Όταν χρησιμοποιείτε τη λειτουργία διπλής άντλησης:

1. Αφαιρέστε το πώμα σιλικόνης
2. Συνδέστε το σωληνάκι με την κύρια αντλία της συσκευής και το δοχείο γάλακτος

ΠΩΣ ΝΑ ΧΡΗΣΙΜΟΠΟΙΗΣΕΤΕ ΤΗΝ ΑΝΤΛΙΑ ΜΑΣΤΟΥ

Λάβετε μια σωστή στάση και χαλαρώστε. Τοποθετήστε την ασπίδα μαστού στο στήθος σας έτσι ώστε η θηλή σας να βρίσκεται σωστά στο κέντρο της ασπίδας μαστού.

Πατήστε παρατεταμένα  στο επάνω τμήμα της κύριας μονάδας αντλίας για να ενεργοποιήσετε την τροφοδοσία, η οθόνη ψηφιακής διαφάνειας θα φωτιστεί και ο χρονοδιακόπτης 1 λεπτού θα ξεκινήσει μόλις ενεργοποιήσετε την κύρια μονάδα αντλίας.

Πατήστε το πλήκτρο  για να επιλέξετε την επιθυμητή λειτουργία.

Επιλέξτε το πλήκτρο  για να εισέλθετε στη ΛΕΙΤΟΥΡΓΙΑ ΕΚΚΡΙΣΗΣ. Πατήστε το πλήκτρο + για να αυξήσετε το επίπεδο αναρρόφησης, το πλήκτρο — για να μειώσετε το επίπεδο αναρρόφησης. Η επιλογή του εύρους αναρρόφησης ξεκινά από το L1 και φτάνει L9. Κάθε επίπεδο προσφέρει διαφορετική δύναμη αναρρόφησης, ξεκινώντας από το αδύναμο έως το δυνατό.

Επιλέξτε το πλήκτρο  για να εισέλθετε στη ΛΕΙΤΟΥΡΓΙΑ ΔΥΟ ΣΕ ΕΝΑ. Η αντλία μαστού παρέχει κύκλο άντλησης με μασάζ οκτώ (8) φορές και άντληση μία (1) φορά. Είναι καλό να ανακουφίζετε τον πόνο της υπερπαραγωγής και να προωθείτε ομαλά την υπερβολική ποσότητα μητρικού γάλακτος σε σύντομο χρονικό διάστημα. Πατήστε το πλήκτρο + για να αυξήσετε το επίπεδο αναρρόφησης, το πλήκτρο — για να μειώσετε το επίπεδο αναρρόφησης. Η επιλογή του εύρους αναρρόφησης ξεκινά από το L1 και φτάνει L9. Κάθε επίπεδο προσφέρει διαφορετική δύναμη αναρρόφησης, ξεκινώντας από το αδύναμο έως το δυνατό.

Επιλέξτε το πλήκτρο  για να εισέλθετε στη ΛΕΙΤΟΥΡΓΙΑ ΔΙΠΛΗΣ ΣΥΧΝΟΤΗΤΑΣ. Η λειτουργία αυτή παρέχει μια νέα δημιουργική εμπειρία άντλησης τόσο σε υψηλή όσο και σε χαμηλή δύναμη αναρρόφησης. Ο κύκλος άντλησης αδύναμο/4παύση/4δυνατό είναι αποτελεσματικός και βοηθά τις μητέρες να διορθώσουν τις ανεστραμμένες θηλές. Πατήστε το πλήκτρο + για να αυξήσετε το επίπεδο αναρρόφησης, το πλήκτρο — για να μειώσετε το επίπεδο αναρρόφησης. Η επιλογή του εύρους αναρρόφησης ξεκινά από το L1 και φτάνει στο L9.

Κατάσταση λήθαργου: Ο κύριος προεπιλεγμένος κύκλος λειτουργίας της κύριας μονάδας αντλίας είναι 30 λεπτά. Μετά από 30 λεπτά λειτουργίας, η αντλία απενεργοποιείται αυτόματα.

Κλειδώμα οθόνης: Η οθόνη αφής θα κλειδώσει μόλις η οθόνη είναι αδρανής για 1 λεπτό.  Πατήστε για να ενεργοποιήσετε την οθόνη. Όταν ολοκληρώσετε την άντληση, μεταφέρετε το μητρικό γάλα από το δοχείο συλλογής στη φιάλη σίτισης και ξεκινήστε να ταΐζετε ή αποθηκεύστε το μητρικό γάλα στο ψυγείο ή την κατάψυξη. Προτεινόμενη μέθοδος: αφαιρέστε τη μονάδα αντλίας και

περιστρέψτε αργά τη χοάνη ανάποδα πάνω από τη φιάλη - το γάλα πρέπει να ρέει μέσα από την τρύπα.

ΟΔΗΓΙΕΣ ΧΡΗΣΗΣ ΜΠΑΤΑΡΙΑΣ

Κατά τη φόρτιση της μπαταρίας, η ένδειξη μπαταρίας εμφανίζεται με μπλε και άσπρο χρώμα διαδοχικά.

- Εμφανίζεται με μπλε χρώμα μόνο όταν είναι πλήρως φορτισμένη. Η κόκκινη ένδειξη σημαίνει χαμηλή μπαταρία, πρέπει να φορτιστεί αμέσως.
- Φροντίστε καλά την ενσωματωμένη μπαταρία για να παρατείνετε τη διάρκεια ζωής της. Συνιστάται να ΜΗΝ χρησιμοποιείτε τη μονάδα κύριας αντλίας κατά τη φόρτιση της μπαταρίας.
- Αντικαταστήστε την μπαταρία με επαγγελματική βοήθεια. ΜΗΝ αφαιρείτε την ενσωματωμένη μπαταρία χωρίς εξουσιοδότηση.

ΟΔΗΓΙΕΣ ΑΣΦΑΛΕΙΑΣ

Μη τήρηση των οδηγιών/ασφάλειας

- Χρησιμοποιήστε την ηλεκτρική αντλία μαστού υπό την καθοδήγηση ιατρού εάν έχετε μαστίτιδα, ανεστραμμένη ή επιπεδη θηλή.
- Η αντλία μαστού είναι προσωπικό προϊόν. Η χρήση από περισσότερα άτομα μπορεί να προκαλέσει κίνδυνο για την υγεία.
- Μην χρησιμοποιείτε την ηλεκτρική αντλία μαστού όταν κοιμάστε ή είστε υπερβολικά νυσταγμένοι.
- Μην χρησιμοποιείτε την ηλεκτρική αντλία μαστού εάν έχει υποστεί σωματικές βλάβες.
- Μην χρησιμοποιείτε την ηλεκτρική αντλία μαστού με εξαρτήματα άλλων επωνυμιών για να αποφύγετε αποτελέσματα κακής επιρροής.
- Μην αφήνετε την ηλεκτρική αντλία μαστού χωρίς επίβλεψη όταν είναι συνδεδεμένη σε πηγή τροφοδοσίας.
- Μην πιάνετε την ηλεκτρική αντλία μαστού εάν έχει πέσει στο νερό. Αποσυνδέστε αμέσως.
- Μην εκθέτετε την ηλεκτρική αντλία μαστού σε άμεση ηλιακή ακτινοβολία.
- Οι επισκευές πρέπει να πραγματοποιούνται από εξουσιοδοτημένες υπηρεσίες συντήρησης.

ΚΑΘΑΡΙΣΜΟΣ ΚΑΙ ΑΠΟΣΤΕΙΡΩΣΗ

- Πριν χρησιμοποιήσετε την ηλεκτρική αντλία μαστού, αποσυρμολογήστε, πλύνετε και αποστειρώστε όλα τα εξαρτήματα του σετ άντλησης.
- Τα μερικώς στεγνά εξαρτήματα μπορεί να επηρεάσουν

τη λειτουργία της αντλίας μαστού. Βεβαιωθείτε ότι όλα τα εξαρτήματα είναι εντελώς στεγνά πριν από τη χρήση.

ΓΕΝΙΚΕΣ ΟΔΗΓΙΕΣ ΚΑΘΑΡΙΣΜΟΥ

Μην πλένετε και μην αποστειρώνετε την κύρια μονάδα αντλίας, τον προσαρμογέα ισχύος και το καλώδιο φόρτισης.

- Καθαρίστε και αποστειρώστε όλα τα εξαρτήματα που έχουν άμεση επαφή με το μητρικό γάλα: την ασπίδα μαστού, το ένθετο σιλικόνης, το δοχείο σιλικόνης για τη μείωση πρόσληψης αερίων, τη βαλβίδα σιλικόνης, το δοχείο συλλογής.

- Πλύνετε τα εξαρτήματα με ζεστό νερό για να αποφύγετε το ακάθαρτο γάλα και τα βακτήρια.

- Μη χρησιμοποιείτε διαλυτικά ή λειαντικά προϊόντα.

- Για να καθαρίσετε τη βάση της ηλεκτρικής αντλίας, σκουπίστε τη βάση με ένα υγρό πανί, χρησιμοποιώντας μόνο νερό ή νερό αναμειγμένο με ήπιο σαπούνι.

- προτεινόμενες μέθοδοι αποστείρωσης: ζεστό νερό, βράσιμο σε 30 δευτερόλεπτα, ειδικού αποστειρωτές. Αποφύγετε το φούρνο μικροκυμάτων και τη πλυντήρια.

ΣΗΜΕΙΩΣΗ: Πριν από κάθε χρήση, ελέγξτε οπτικά τα επιμέρους εξαρτήματα για ρωγμές, ξεφλουδίσματα, σκισίματα, λεκέδες, αποχρωματισμούς ή αλλοιώσεις, δεδομένου ότι ενδέχεται να επηρεάσουν την αποτελεσματικότητα. Εάν παρατηρείται βλάβη, διακόψτε τη χρήση μέχρι να αντικατασταθούν τα εξαρτήματα.

ΑΠΟΘΗΚΕΥΣΗ / ΑΠΟΨΥΞΗ ΜΗΤΡΙΚΟΥ ΓΑΛΑΚΤΟΣ

Πρέπει να αποθηκεύετε και να αποψύχετε σωστά το μητρικό σας γάλα. Αυτός είναι ο μόνος τρόπος για να είστε σίγουροι ότι διατηρούνται όλα τα σημαντικά θρεπτικά συστατικά και ελαχιστοποιείται η βακτηριακή μόλυνση.

ΣΥΜΒΟΥΛΕΣ ΓΙΑ ΚΑΤΑΨΥΞΗ / ΑΠΟΨΥΞΗ ΜΗΤΡΙΚΟΥ ΓΑΛΑΚΤΟΣ

- Ποτέ μην γεμίζετε τα μπουκάλια / τις σακούλες πάνω από τη μέγιστη στάθμη, ώστε να αφήσετε μέρος για πιθανή επέκταση.

- Τοποθετήστε ετικέτες στα μπουκάλια/τις σακούλες με την ημερομηνία.

- Μην αποθηκεύετε το μητρικό γάλα στην πόρτα του ψυγείου. Αποθηκεύστε το στην κάτω πίσω πλευρά του ψυγείου, όπου η θερμοκρασία είναι η πιο χαμηλή.

- Αποψύξτε το μητρικό γάλα στο ψυγείο κατά τη διάρκεια της νύχτας ή κρατήστε το μπουκάλι ή τη σακούλα κάτω

από τρεχούμενο ζεστό νερό (μέγιστο 37 °C)

- Ανακινήστε το μπουκάλι ή τη σακούλα απαλά για να αναμείξετε τυχόν λίπος που έχει διαχωριστεί.

- Μην αποψύχετε το μητρικό γάλα σε φούρνο μικροκυμάτων ή σε κατασρόλα με βραστό νερό (κίνδυνος καύσης).

ΑΝΤΙΜΕΤΩΠΙΣΗ ΠΡΟΒΛΗΜΑΤΩΝ

1. ΕΑΝ ΥΠΑΡΧΕΙ ΧΑΜΗΛΗ Η ΚΑΘΟΛΟΥ ΑΝΑΡΡΟΦΗΣΗ

Ελέγξτε ότι όλα τα εξαρτήματα είναι σωστά συναρμολογημένα.

- Βεβαιωθείτε ότι το δοχείο συλλογής, το δοχείο σιλικόνης για τη μείωση πρόσληψης αερίων και η κύρια μονάδα αντλίας είναι πλήρως προσαρτημένα.

- Βεβαιωθείτε ότι η ασπίδα μαστού έχει σφραγίσει καλά γύρω από το μαστό.

2. Η ΑΝΤΛΙΑ ΕΙΝΑΙ ΥΓΡΗ

Απενεργοποιήστε την αντλία. Αποσυνδέστε τον προσαρμογέα ισχύος από την πρίζα.

- Μην τοποθετείτε την αντλία ανάποδα. Ο πίνακας ελέγχου πρέπει να είναι στραμμένος προς τα πάνω.

- Αποθηκεύστε την αντλία σε ξηρό, ζεστό μέρος για 24 ώρες.

- Μην εκθέτετε την αντλία σε άμεση ηλιακή ακτινοβολία.

- Μην επιταχύνετε τη διαδικασία ξήρανσης χρησιμοποιώντας θερμότητα.





3. Η ΑΝΤΛΙΑ ΔΕΝ ΕΝΕΡΓΟΠΟΙΕΙΤΑΙ

Ελέγξτε εάν το καλώδιο τροφοδοσίας είναι σωστά συνδεδεμένο με την αντλία.

- Ελέγξτε εάν η πρίζα είναι ενεργοποιημένη.

- Επικοινωνήστε με το κατάστημα που προμηθευτήκατε την αντλία.

NEUSPOREDIVE ZNAČAJKE

-  • Kreativne slobodne ruke i bežični dizajn, jednostavan za ponijeti
-  • Ekskluzivni način crpljenja za podmirivanje više majčinskih potreba
-  • Digitalni zaslon jasno prikazuje sve radne statuse
-  • Ugrađena baterija za pumpanje uvijek i svugdje

BILJEŠKA

- Prije prve uporabe pumpice za dojenje pročitajte korisnički priručnik i upozorenja. Zadržite korisnički priručnik radi daljnjih uputa.
- Koristite pumpicu za dojenje u skladu s namjenom opisanom u korisničkom priručniku.
- Nemojte koristiti pumpicu za dojenje ako je fizički oštećena.
- Ne postavljajte pumpicu za dojenje blizu uređaja koji stvaraju jako magnetsko polje.
- Pumpicu za dojenje držite izvan dohvata djece.
- Jedinicu za pumpanje pumpice za dojenje držite na suhom mjestu i nemojte je uranjati u vodu

NAMJERA UPORABE

- cijeđenje mlijeka iz dojki dojilja
- ublažavanje natečenosti nakon što su grudi prepune
- skladištenje previše majčinog mlijeka za dojenje svake minute

PRIJE SVAKE UPORABE

Odaberite neometano mjesto i pobrinite se da svi dijelovi koji su u izravnom dodiru s majčinim mlijekom (štitnik dojke, zdjela za prikupljanje, skladište silikonskog plina, silikonski ventil) budu sterilni i pravilno sastavljeni.

- Temeljito operite ruke sapunom i toplom vodom prije nego što rukujete kompletom za pumpanje, električnom pumpicom za dojke ili bilo kojim drugim nastavkom.
- Nježno masirajte grudi i napravite topli oblog s toplim

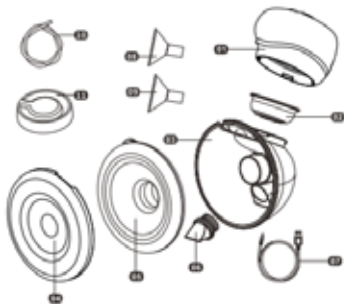

- ručnikom dok sjedite ili ležite u udobnom položaju.
- Prije pumpanja provjerite je li pumpni set očišćen, steriliziran i osušen.

ŠTO SE NALAZI U KOMPLETU?

- 01 pumpica uređaja
- 02 silikonska membrana
- 03 spremnik za mlijeko
- 04 zaštita od prašine
- 05 silikonski lijevak 28mm
- 06 silikonski ventil
- 07 kabel za punjenje USB -C
- 08 silikonski reduktor 24mm
- 09 silikonski reduktor 21mm
- 10 cjevčice
- 11 kapica za membranu

UPUTE ZA UPRAVLJAČKU PLOČU



PODACI O PARAMETRIMA PROIZVODA

Model	5018
Ulazna snaga	100-240V, 50/60Hz
Snaga usisavanja	$\leq 0.038\text{MPa}$
Vrijeme punjenja	— 150 mins
Nazivna snaga	5W
Izlazna snaga	5V/1A
Kapacitet baterije	1100 mAh
Vrijeme izvođenja	— 120 mins

NAČIN RADA	RASPON RAZINA
Izražaj	1-9
Dva u jednom	1-9
Dvofrekventni	1-9

KAKO SASTAVITI

01



02

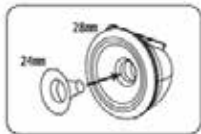

03



01. Umetnite pačji ventil u sučelje zdjele, a zatim postavite štitnik za grudi na zdjelu. Imajte na umu da se postavlja na mjesto kada izlaz za mlijeko u zdjelici odgovara izbočini štitnika za dojke.

02. Odaberite štitnik za grudi 28 mm ili umetak 24 mm, 21 mm ovisno o vašim osobnim potrebama.

03. Ugradite pumpnu jedinicu-silikonsku zdjelu za skladištenje plina i zdjelu za skladištenje kao što je prikazano na gornjoj slici.



01



02

PAŽNJA: U slučaju korištenja funkcije pojedinačnog izdavanja potrebno je provjeriti je li silikonski čep ispravno stavljen.

U slučaju korištenja funkcije dvostrukog izdavanja.

1. Izvaditi silikonski čep
2. Spojiti cjevčicu na glavnu pumpu uređaja te spremnik za mlijeko.

KAKO UPRAVLJATI PUMPICOM ZA DOJENJE?

Održavajte ispravno držanje i opustite se. Postavite štitnik na grudi tako da vam bradavica bude pravilno centrirana u štitniku za dojku.

Pritisnite  dugo na vrhu glavne jedinice crpke za uključivanje napajanja, zaslon s digitalnim zaslonom bi se osvijetlio i mjerač vremena od 1 minute bi se pokrenuo nakon uključivanja glavne jedinice pumpice. Ako ne radite s glavnom crpnom jedinicom, ona bi se automatski isključila da je bila u stanju mirovanja 1 minutu.

Pritisnite  za odabir željenog načina rada.

 Odaberite da biste ušli u NAČIN IZRAŽAVANJ. Dodirnite + za povećanje razine usisavanja, — za smanjenje razine usisavanja. Odabir raspona usisavanja je od L1 do L9. Svaka razina nudi različitu snagu pumpanja od slabe do jake.

 Odaberite da biste ušli u NAČIN DVA-U-JEDNOM. Pumpica za dojenje omogućava krug pumpanja za masažu osam (8) puta i pumpanja jedan (1) put. To je dobro za ublažavanje bola zbog prepunih dojki i glatko promicanje mnogo majčinog mlijeka u kratkom vremenu. Dodirnite + za povećanje razine usisavanja, - za smanjenje razine usisavanja. Odabir raspona usisavanja je od L1 do L9. Svaka razina nudi mirnu snagu masiranja i različitu snagu pumpanja od slabe do jake.

 Odaberite da biste ušli u DVOFREKVENČNI NAČIN. Pruža kreativno novo iskustvo crpljenja i pri visokoj i pri niskoj usisnoj snazi. Krug pumpanja slabo4stop4jako učinkovito pomaže majkama u ispravljanju obrnutih bradavica. Dodirnite + za povećanje razine usisavanja, - za smanjenje razine usisavanja. Odabir raspona usisavanja je od L1 do L9.

Način mirovanja: zadani krug glavne jedinice pumpice je 30 minuta. Nakon 30 minuta rada, pumpica bi se automatski isključila.

Zaključavanje zaslona: Zaslom osjetljiv na dodir zaključao bi se nakon što je zaslon bio u mirovanju 1 minutu. Pritisnite  za aktiviranje zaslona osjetljivog na dodir.

Kad završite s ispumpanjem, izlijte majčino mlijeko iz posude za prikupljanje u bočicu za hranjenje i počnite hraniti ili spremite majčino mlijeko u hladnjak ili zamrzivač. Predložena metoda: uklonite pumpnu jedinicu i polako okrenite ljsku naopako iznad boce - mlijeko bi trebalo teći kroz rupu.

UPUTE ZA BATERIJE

Prilikom punjenja baterije, pokazivač baterije naizmjenice pokazuje plavo -bijelo.

• Plavu boju prikazuje samo kad je potpuno napunjena.

Crveni indikator znači da je baterija prazna, treba je odmah napuniti.

• Dobro pazite na ugrađenu bateriju kako biste joj produžili vijek trajanja. Preporučljivo je NE koristiti glavnu pumpnu jedinicu tijekom punjenja baterije.

• Zamijenite bateriju pod stručnom pomoći. NEMOJTE vaditi ugrađenu bateriju bez ovlaštenja.

SIGURNOSNE SMJERNICE

Nepoštivanje ovih uputa/sigurnost

• Molimo koristite električnu pumpicu za dojke po uputama liječnika ako korisnici imaju mastitis, obrnutu ili ravnu bradavicu.

• Pumpa za dojke je osobni proizvod. Korištenje za više osoba može uzrokovati zdravstveni rizik.

• Koristite električnu pumpicu za dojke izvan dohvata djece.

• Nemojte koristiti električnu pumpicu za dojenje dok spavate ili ste previše pospani.

• Nemojte koristiti električnu pumpicu za dojenje ako je fizički oštećena.

• Nemojte koristiti električnu pumpicu za dojenje sa komponentama drugih marki kako biste izbjegli loš utjecaj.

• Ne ostavljajte električnu pumpicu za dojenje bez nadzora kada je uključena u izvor napajanja.

• Nemojte posezati za električnom pumpicom za dojenje ako je pala na vodu. Odmah isključite utikač.

• Ne izlažite električnu pumpicu za dojenje izravnom sunčevom svjetlu.

• Popravke moraju izvesti ovlaštene servisne agencije.

ČIŠĆENJE I STERILIZACIJA

Prije uporabe električne pumpice za dojenje rastavite, operite i sterilizirajte sve dijelove kompleta za pumpanje.

• Djelomično suhe komponente mogu utjecati na rad vaše električne pumpice za dojenje. Prije uporabe provjerite jesu li svi dijelovi potpuno suhi.

OPĆE UPUTE ZA ČIŠĆENJE

Nemojte prati i sterilizirati glavnu pumpnu jedinicu, adapter za napajanje, kabel za punjenje.

• Očistite i sterilizirajte sve dijelove koji su u izravnom dodiru s majčinim mlijekom: štitnik za dojke, silikonski

umetak, skladište silikonskog plina, silikonski ventil, zdjelu za prikupljanje.

- Operite komponente toplom vodom kako biste izbjegli prljavštinu mlijeka i bakterije.
- Nemojte koristiti otapala ili abrazive.
- Za čišćenje baze električne pumpe obrišite podlogu vlažnom krpom, koristeći samo vodu ili vodu pomiješanu s blagim sapunom.
- predložene metode sterilizacije: vruća voda, ključajuća 30 sekundi, namjenski sterilizatori. Izbjegavajte mikrovalnu pećnicu i perlice.

NAPOMENA: Prije svake uporabe vizualno pregledajte pojedine komponente radi otkrivanja pukotina, strugotina, suza, mrlja, promjene boje ili oštećenja; budući da mogu utjecati na učinkovitost oštećenja uređaja, prestanite s upotrebom dok se dijelovi ne zamijene.

ČUVANJE/ODMRZAVANJE MAJČINOG MLIJEKA

Majčino mlijeko morate pravilno skladištiti i odmrzavati. Jedino tako možete biti sigurni da su sačuvani svi važni nutrijenti i da je bakterijska kontaminacija svedena na minimum.

SAVJETI ZA ZAMRZAVANJE/ODMRZAVANJE MAJČINOG MLIJEKA

- Nikada nemojte puniti boce/ vreće više nego pune kako biste omogućili prostor za moguće širenje.
- Na bocama/vrećicama označite datum ispuštanja mlijeka.
- Ne čuvajte majčino mlijeko na vratima hladnjaka. Čuvajte ga u donjem dijelu leđa hladnjaka, gdje je temperatura najniža.
- Smrznuto majčino mlijeko odmrznite u hladnjaku preko noći ili držite bočicu ili vrećicu pod mlazom tople vode (maks. 37 °C)
- Lagano protresite bocu ili vrećicu da se sjedini odvojena masnoća.
- Ne odmrzavajte majčino mlijeko u mikrovalnoj pećnici ili u tavi s kipućom vodom (opasnost od opekline).

RJEŠAVANJE PROBLEMA

1. AKO JE USISAVANJE MALO ILI GA NEMA

Provjerite jesu li sve komponente pravilno sastavljene.

• Provjerite jesu li posuda za sakupljanje, skladište silikonskog plina i jedinica glavne pumpe potpuno pričvršćeni.

• Pobrinite se da grudni oklop čini potpunu brtvu oko dojke.

2. PUMPICA POSTAJE MOKRA

Isključite pumpu. Isključite adapter za napajanje iz zidne utičnice.





- Ne stavljajte pumpicu naopako. Upravljačka ploča mora biti usmjerena prema gore.
- Čuvajte pumpicu na suhom i toplom mjestu 24 sata.
- Ne izlažite pumpu izravnom sunčevom svjetlu.
- Nemojte ubrzavati proces sušenja korištenjem topline.

3. PUMPICA SE NE UKLJUČUJE

Provjerite je li kabel za napajanje pravilno priključen na pumpicu.

- Provjerite je li zidna utičnica uključena.
- Obratite se trgovini u kojoj ste kupili pumpicu

FŐBB FUNKCIÓK

-  • Kreatív, kéz nélküli és vezeték nélküli kialakítás, mely könnyen hordozható
-  • Exkluzív szivattyúzási mód több anya igényeinek kielégítése végett
-  • A digitális képernyő jól láthatóan mutatja az összes működési állapotot
-  • A beépített akkumulátor bárhol és bármikor lehetővé teszi a tejszívást

MEGJEGYZÉS

A mellszívó első használata előtt feltétlenül olvassa el a használati útmutatót és a figyelmeztetéseket. Őrizz meg a használati útmutatót a jövőbeni felhasználás céljából.

- A mellszívót a használati utasításban meghatározott rendeltetésnek megfelelően használja.
- Ne használja a mellszívót, ha az fizikailag sériült.
- Ne helyezze a mellszívót erős mágneses mezőt keltő készülékek közelébe.
- Tartsa a mellszívót gyermekektől távol.
- A mellszívó szivattyúegységét tartsa száraz helyen, és ne merítse vízbe.

RENDELTTETÉS

- szoptató nők melléből származó tej kiszívásához
- a túlzottan megtelt mellek duzzadásának enyvitésére
- a túltermelt anyatej tárolása a tetszőleges időben való szoptatáshoz

MINDEN HASZNÁLAT ELŐTT

Válasszon zavartalan helyet, és győződjön meg arról, hogy minden olyan alkatrész, amely közvetlenül érintkezik az anyatejvel (mellvédő, gyűjtőtál, szilikon tároló, szilikon szelep), megfelelően van sterilizálva és összeszerelve.

- Mosson alaposan kezét szappannal és meleg vízzel, mielőtt megfogja a szivattyúkészletet, az elektromos mellszívót vagy bármely más tartozékot.

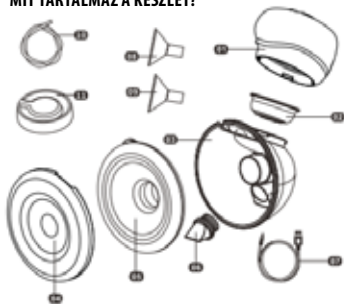

- Finoman masszírozza a melleit, és végezzen forró borogatást meleg törülközővel, miközben kényelmes helyzetben ül vagy fekszik.
- Győződjön meg arról, hogy a mellszívót a szivattyúzás előtt megtisztította, sterilizálta és megszáritotta.

MIT TARTALMAZ A KÉSZLET?

- 01 készülék szivattyú
- 02 szilikon membrán
- 03 tejtartály
- 04 porvédő burkolat
- 05 szilikon tölcscré 28mm
- 06 szilikon szelep
- 07 töltőkábel USB- C
- 08 szilikon szűkítő 24mm
- 09 szilikon szűkítő 21mm
- 10 vezetékek
- 11 membrán feltét

VEZÉRLŐPANEL ÚTMUTATÓJA

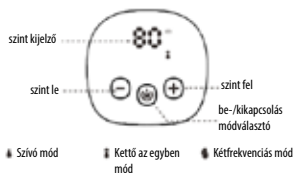

TERMÉKPARAMÉTEREK

Modell	5018
Bemeneti teljesítmény	100-240V, 50/60Hz
Szívóerő	$\leq 0.038\text{MPa}$
Charging Time	—150 mins
Névleges teljesítmény	5W
Kimeneti teljesítmény	5V/1A
Akkumulátor-kapacitás	1100 mAh
Üzemidő	—120 mins

MÓD	SZINTTARTOMÁNY
Szívás	1-9
Kettő az egyben	1-9
Kettős frekvencia	1-9

ÖSSZESZERELÉS MÓDJA

01



02

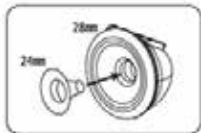

03



01. Helyezze be a kacsacsőrű szelepet az edény aljzatába, majd helyezze fel a mellvédőt az edényre. Kérjük, úgy hajtsa ezt végre, hogy a tál tejkimenete megfelelő helyzetben legyen a mellvédő kitüremkedéséhez képest.

02. Válassza ki a 28 mm-es, 24 mm-es vagy 21 mm-es betétet az Ön személyes igényeinek megfelelően.

03. Szerelje fel a gáztároló edényt a fenti képen látható módon.



01



02

FIGYELEM: Az egyszeres szívás funkció használata során ügyeljen arra, hogy a szilikon dugó megfelelően legyen behelyezve.

A dupla szívás funkció használata esetén

1. Húzza ki a szilikon dugót

2. Csatlakoztassa a vezetékét a készülék főszivattyújához és az tejtartályhoz

HOGYAN KELL MŰKÖDTETNI A MELLSZÍVÓT?

Vegyen fel megfelelő testtartást és pihenjen. Helyezze a mellvédőt a mellére úgy, hogy a mellbimbója a mellvédő közepén legyen.

A ránéllátás bekapcsolásához hosszan nyomja meg a  gombot a fő szivattyúegység tetején, a digitális kijelző világitani kezd, és a fő szivattyúegység bekapcsolása után elindul egy 1 perces időzítő. Ha nem használja a fő szivattyúegységet, az 1 perc tétlenség után automatikusan kikapcsol.

Nyomja meg a  gombot a kívánt üzemmód kiválasztásához.

Válassza ki a  gombot a SZÍVÁS ÜZEMMÓD kiválasztásához. Érintse meg a + gombot a szívási erő növeléséhez, és a - gombot a szívási erő csökkentéséhez. A szívási tartomány L1 és L9 közötti tartományban választható. Mindegyik szint különböző szívási erőt tesz lehetővé, gyengétől egészen erősig.

Válassza ki a  gombot a KETTŐ AZ EGYBEN ÜZEMMÓD kiválasztásához. A mellszívó nyolc (8) masszírozó mozdulat után egy (1) szívó mozdulatot hajt végre ciklikusan. Ez a mód jól jön a túlzottan megtelt mell feszességének enyhítésére és a tej gyors, zökkenőmentes kiszívására. Érintse meg a + gombot a szívási erő növeléséhez, és a - gombot a szívási erő csökkentéséhez. A szívási tartomány L1 és L9 közötti tartományban választható. Mindegyik szint nyugodt masszírozó erőt és különböző szívási erőt tesz lehetővé, gyengétől egészen erősig.

Válassza ki a  gombot a KÉTFREKVENCIÁS ÜZEMMÓD kiválasztásához. Kreatív új pumpálási élményt nyújt mind a nagy, mind az alacsony szívóerő mellett. A gyenge4stop4erős szivattyúzási ciklus hatékonyan segíti az anyákat a befordult mellbimbók helyreállításában. Érintse meg a + gombot a szívási erő növeléséhez, és a - gombot a szívási erő csökkentéséhez. A szívási tartomány L1 és L9 közötti tartományban választható.

Alvó mód: A fő szivattyúegység alapértelmezett működési ciklusa 30 perc. 30 perc működés után a szivattyú automatikusan kikapcsol.

Képernyőzár: Az érintőképernyő zárolásra kerül, ha a képernyőt 1 percig nem használja. Nyomja meg a  gombot az érintőképernyő aktiválásához.

Amikor befejezte a pumpálást, öntse át az anyatejet a gyűjtőtálból a cumisüvegbe, és kezdje el az etetést, vagy tárolja az anyatejet hűtőszekrényben vagy fagyaszóban. Javasolt módszer: távolítsa el a szivattyúegységet, és lassan fordítsa fejjel lefelé a cumisüveg felett - a tej ki fog folyni a nyíláson át.

AKKUMULÁTORRAL KAPCSOLATOS ÚTMUTATÁS

- Az akkumulátor töltésekor az akkumulátor visszajelző felváltva kék -fehéren világít.
- A kék szín csak akkor jelenik meg, amikor az akkumulátor teljesen fel van töltve. A piros szín azt jelenti, hogy az akkumulátor lemerült és azonnal fel kell tölteni.
- Ügyeljen a beépített akkumulátor élettartamának meghosszabbítására. Javasoljuk, hogy NE használja a fő szivattyúegységet az akkumulátor töltése közben.
- Az elemeket professzionális felügyelet alatt cserélje ki. NE távolítsa el a beépített akkumulátort engedély nélkül.

BIZTONSÁGI IRÁNYMUTATÁSOK

Ezen utasítások/biztonsági előírások be nem tartása

- Kérjük, mellgyulladás vagy befordult, lapos mellbimbó esetén használja az elektromos mellszívót az orvos utasításának megfelelően.
- A mellszívó egy személyes termék. Ha azt egynél több személy használja, az káros lehet az egészségre.
- Tartsa a mellszívót gyermekektől távol.
- Ne használja az elektromos mellszívót alvás közben vagy nagyon álmosan.
- Ne használja a mellszívót, ha az fizikailag sérült.
- Ne használja az elektromos mellszívót más márkájú alkatrészekkel. Ezáltal elkerülhetők a nem kívánatos hatások.
- Ne hagyja felügyelet nélkül az elektromos mellszívattyút, ha áramforráshoz van csatlakoztatva.
- Ne nyúljon az elektromos mellszívóhoz, ha vízbe esett. Azonnal húzza ki a konnektorból.
- Ne tegye ki az elektromos mellszívót közvetlen napfénynek.
- A javítást csak hivatalos szerviz végezheti.

TISZTÍTÁS ÉS FERTŐTLENÍTÉS

Az elektromos mellszívó használata előtt szerelje azt szét, mossa meg és fertőtlenítsa a szivattyúzó készlet minden részét.

- A csak részben megszáradt alkatrészek befolyásolhatják az elektromos mellszívó működését. Használat előtt győződjön meg arról, hogy minden alkatrész teljesen száraz legyen.

ÁLTALÁNOS TISZTÍTÁSI UTASÍTÁS

Ne mossa és ne fertőtlenítsen a fő szivattyúegységet, a hálózati adaptert és a töltőkábelt.

- Tisztítsa meg és fertőtlenítsen az összes olyan alkatrészt, amely közvetlenül érintkezik az anyatejgel: Mellvédő, szilikon betét, szilikon gáztároló, szilikon szelep, gyűjtőedény.
- Mossa le az alkatrészeket meleg vízzel, hogy elkerülje a tej szennyeződését és a baktériumokat.
- Ne használjon oldószert vagy csiszoló hatású anyagot.
- Az elektromos szivattyú aljának tisztításához törölje le az alapot egy nedves ronggyal, tiszta vagy enyhén szappanos vízzel.
- javasolt fertőtlenítési módszerek: forró víz, forralás 30 másodpercen át, dedikált fertőtlenítőszer. Kerülje a mikrohullámú sütőt és az alátéteket.

MEGJEGYZÉS: Minden használat előtt szemrevételezéssel ellenőrizze az egyes alkatrészeket repedés, törés, elhasználódás, elszíneződés vagy meghibásodás szempontjából, mivel ezek befolyásolhatják a készülék hatékonyságát. Kérjük, az alkatrészek cseréjének pillanatáig hagyjon fel a készülék használatával.

AZ ANYATEJ TÁROLÁSA/FELOLVASZTÁSA

Az anyatejet helyesen kell tárolni és kiolvasztani. Csak így lehet biztos abban, hogy minden fontos tápanyag megmarad és a baktériumok általi fertőzés minimálisra csökken.

TIPPEK AZ ANYATEJ FAGYASZTÁSÁHOZ/FELOLVASZTÁSÁHOZ

- Soha ne töltsen tele az üvegeket/zacskókat, hogy maradjon tágulási hézag.
- Címkézze fel az üvegeket/zacskókat a leszívás dátumával.
- Ne tárolja az anyatejet a hűtőszekrény ajtajában. A hűtőszekrény alsó, hátsó részében tárolja, ahol a legalacsonyabb a hőmérséklet.
- A felolvasztáshoz helyezze az anyatejet egész éjszakára hűtőszekrénybe, vagy tartsa az üveget vagy zacskót meleg folyóvíz alatt (max. 37°C)
- Óvatosan rázza meg az üveget vagy a zacskót, hogy összekeveredjen a levált zsír.
- Ne olvassza a fagyasztott anyatejet mikrohullámú sütőben vagy forrásban lévő vízzel (égési sérülés veszélye).

HIBAELHÁRÍTÁS

1. HA A SZÍVŐERŐ ALACSONY VAGY NINCS

Ellenőrizze az alkatrészeket, haogymind egyik megfelelően van-e rögzítve.

- Győződjön meg arról, hogy a gyűjtőedény, a szilikon gáztároló és a fő szivattyúegység teljesen rögzítve van-e.
- Győződjön meg arról, hogy a mellvédő légmentesen érintkezzen a mellet.

2. A SZIVATTYÚ BENEDEVEDIK

Kapcsolja ki a szivattyút. Húzza ki a hálózati adaptert a fali konnektorból.





- Ne helyezze fejfelé a szivattyút. A kezelőpanelnek felfelé kell néznie.
- Helyezze a szivattyút száraz, meleg helyre 24 órára.
- Ne tegye ki a mellszívót közvetlen napfénynek.
- Ne gyorsítsa fel a szárítást hő segítségével.

3. A SZIVATTYÚ NEM KAPCSOL BE

Ellenőrizze, hogy a tápkábel megfelelően van-e csatlakoztatva a szivattyúhoz.

- Ellenőrizze, hogy a fali konnektor be van-e kapcsolva.
- Forduljon a bolthoz, ahol a szivattyút vásárolta.

CARATTERISTICHE

-  • Comodo design a mani libere, senza fili, facile da portare in giro con sé;
-  • Modalità di pompaggio molto confortevole per soddisfare le esigenze delle madri;
-  • Il display digitale visualizza in maniera chiara tutti gli stati di funzionamento dell'apparecchio;
-  • Batteria incorporata per pompare sempre e ovunque.

NOTE

- Prima di usare il tiralatte elettrico per la prima volta, leggere il manuale d'uso fornito con l'apparecchio. Conservare il manuale d'uso per riferimento futuro.
- Utilizzare il tiralatte elettrico secondo l'uso previsto, come descritto nel presente manuale.
- Non usare il tiralatte se è danneggiato a livello meccanico.
- Non posizionare il tiralatte vicino ad apparecchiature che emettono forti campi magnetici.
- Tenere il tiralatte elettrico fuori dalla portata dei bambini.
- Conservare il tiralatte in un luogo asciutto e non sommergerlo in acqua.

DESTINAZIONE D'USO DELL'APPARECCHIO

- è destinato ad estrarre il latte dai seni delle mamme che allattano;
- è destinato a ridurre il gonfiore e alleviare il dolore quando i seni sono troppo pieni;
- è destinato a conservare il latte in eccesso per poter allattare al seno in qualunque momento.

PRIMA DELL'USO

Scegli un posto tranquillo e assicurati che tutte le parti che entrano in contatto diretto con il latte materno (imbuto, contenitore di raccolta, membrana in silicone, valvola in silicone) siano state sterilizzate e montate correttamente.

- Lavati accuratamente le mani con sapone e acqua



calda prima di maneggiare il set di pompaggio, il tiralatte elettrico o altri accessori.

- Massaggia delicatamente i tuoi seni e fai un impacco caldo con un asciugamano caldo rimanendo seduta o sdraiata, comunque in una posizione confortevole.
- Assicurati che il tuo set di tiralatte sia pulito, sterilizzato e asciutto prima di estrarre il latte.

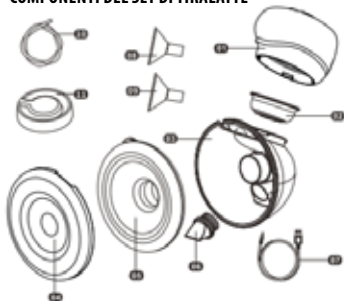
COMPONENTI DEL SET DI TIRALATTE

- 01 pompa del dispositivo
- 02 membrana in silicone
- 03 contenitore per il latte materno
- 04 coperchio antipolvere
- 05 imbuto in silicone 28mm
- 06 valvola in silicone
- 07 cavo di ricarica USB-C
- 08 riduttore in silicone 24mm
- 09 riduttore in silicone 21mm

10 tubi
11 tappo della membrana

MANUALE D'USO DEL PANNELLO DI COMANDO

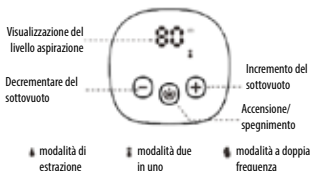

PARAMETRI DEL PRODOTTO

Modello	5018
Potenza in ingresso	100-240V, 50/60Hz
Potenza d'aspirazione	$\leq 0.038\text{MPa}$
Tempo di ricarica	—150 mins
Potenza nominale	5W
Potenza in uscita	5V/1A
Capacità della batteria	1100 mAh
Tempo d'esercizio	—120 mins

TEMPO D'ESERCIZIO	RANGE DI ASPIRAZIONE
Estrazione	1-9
Due in uno	1-9
Doppia frequenza	1-9

ISTRUZIONE DI MONTAGGIO

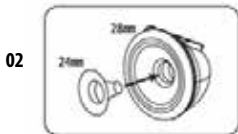

03



01 Inserisci la valvola rotonda nella connessione del contenitore di raccolta e poi installare l'imbutto (protezione del seno) sul contenitore latte. Si prega di tenere presente che il montaggio risulta fatto correttamente quando l'uscita del latte dal contenitore corrisponde alla sporgenza dell'imbutto.

02 Seleziona la dimensione dell'imbutto: 28 mm, 24 mm o 21 mm - a seconda delle tue esigenze personali.

03 Monta il gruppo pompa e la membrana in silicone sul contenitore di latte, come mostrato nel grafico sopra.



01

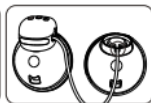

02

ATTENZIONE: Quando si utilizza la funzione di estrazione singola, assicurarsi che il tappo di silicone sia inserito correttamente.

Quando si utilizza la funzione di doppia estrazione

1. Estrarre il tappo in silicone
2. Collegare il tubo alla pompa principale e al contenitore per il latte

IMPIEGO DEL TIRALATTE

Mantieni una corretta posizione e rilassati. Posiziona l'imbutto sul seno in modo che il capezzolo si trovi in profondità all'interno dell'imbutto.

Tenendo premuto a lungo il pulsante  sulla parte superiore del tiralatte, viene attivata l'alimentazione, il display digitale si illumina e il timer dei minuti (timer) parte all'avvio della pompa principale. Se la pompa principale non viene avviata, l'apparecchio viene automaticamente spento se rimane inattivo per (1) un minuto.

Premi il pulsante  per selezionare la modalità di funzionamento desiderata.

Seleziona il tasto  per accedere alla MODALITÀ DI ESTRAZIONE. Premi il tasto (+) per incrementare il livello di sottovuoto o il tasto (-) per decrementarlo. La portata di aspirazione può essere selezionata da L1 a L9. Ogni livello offre una potenza di pompaggio diversa, da bassa ad alta.

Seleziona il tasto  per accedere alla modalità DUE IN UNO. Il tiralatte garantisce un ciclo di pompaggio composto da otto (8) fasi di stimolazione e una (1) di pompaggio. Un metodo consigliato per alleviare il dolore di un seno troppo pieno, è stimolarlo dolcemente per far uscire in breve tempo una quantità maggiore di latte materno. Premi il tasto (+) per incrementare il livello di sottovuoto o il tasto (-) per decrementarlo. La portata di aspirazione può essere selezionata da L1 a L9. Ogni livello offre una fase di stimolazione delicata e una potenza di pompaggio variabile da bassa a alta.

Seleziona il tasto  per accedere alla modalità DOPPIA FREQUENZA. Questa modalità offre totalmente nuova sensazione in fase di pompaggio, sia ad alta che a bassa potenza di aspirazione. Il ciclo di pompaggio a bassa potenza aiuta le madri a correggere i capezzoli invertiti. Premi il tasto (+) per incrementare il livello di sottovuoto o il tasto (-) per decrementarlo. La portata di aspirazione da L1 a L9.

Modalità di sospensione: Il funzionamento del tiralatte è preimpostato per il ciclo di 30 minuti. Alla conclusione del ciclo di 30 minuti, la pompa si spegne automaticamente.

Bloccaggio schermo:  Il touchscreen si blocca quando lo schermo rimane inattivo per un (1) minuto. Per riattivarlo devi premere quel tasto.

Al termine dell'estrazione del latte, versa il contenuto dal contenitore in un biberon e potrai iniziare ad allattare, oppure conserva il latte nel frigorifero o nel congelatore. Suggerimento: rimuovi il gruppo della pompa e ruota lentamente il contenitore di raccolta verso l'alto sopra la bottiglia - il latte dovrebbe fluire nella bottiglia tramite l'apposita apertura.

IMPIEGO DELLA BATTERIA

- Durante la ricarica delle batterie ricaricabili, l'indicatore della batteria lampeggia in alternanza in colori blu e bianco.
- L'indicatore diventa interamente blu solo quando la batteria ricaricabile è completamente carica. Il LED rosso significa che la batteria è scarica ed è necessario iniziare la procedura di caricamento immediatamente.
- Prestare la giusta attenzione alla batteria incorporata per conservarla a lungo. Si sconsiglia di NON usare la pompa principale mentre la batteria è in una fase di caricamento.
- Sostituire la batteria esclusivamente, rivolgendosi a un centro di assistenza professionale. Non rimuovere la batteria integrata senza una previa autorizzazione.

ISTRUZIONI GENERALI DI SICUREZZA

Seguire le istruzioni di sicurezza riportate di seguito:

- in caso di problemi di mastite, capezzolo invertito o piatto, usa il tiralatte elettrico esclusivamente dopo una previa consultazione con il proprio medico.
- Il tiralatte è un prodotto personale. L'applicazione del dispositivo da più persone può causare rischi legati alla salute.
- Utilizza il tiralatte elettrico fuori dalla portata dei bambini.
- Non usare mai il tiralatte elettrico durante il sonno o durante un'eccessiva sonnolenza.
- Non usare il tiralatte elettrico se è danneggiato meccanicamente.
- Non usare il tiralatte elettrico con componenti di altre marche per evitare conseguenze negative durante l'estrazione del latte.
- Non lasciare il tiralatte elettrico incustodito quando è collegato alla fonte elettrica.
- Non afferrare il tiralatte elettrico in caso di caduta in acqua. Interrompere immediatamente l'alimentazione
- Non esporre il tiralatte elettrico alla luce diretta del sole.
- Le eventuali riparazioni devono essere effettuate presso un centro di assistenza autorizzato.

PULIZIA E STERILIZZAZIONE

Smonta, lava e sterilizza tutte le parti del kit tiralatte prima di usarlo.

- Le parti non completamente essiccate possono

compromettere il funzionamento del tiralatte elettrico.

• Assicurarti sempre che tutte le parti siano completamente essiccate prima dell'uso.

GUIDA GENERALE DI PULIZIA

Mai lavare e sterilizzare la pompa principale, l'alimentatore e il cavo di ricarica.

• Pulire e sterilizzare tutte le parti che entrano in contatto diretto con il latte materno: imbuto, fodera in silicone, membrana in silicone, valvola in silicone, contenitore di raccolta del latte.

• Lavare i componenti con acqua calda per evitare la contaminazione del latte e la formazione di batteri.

• Non usare solventi o sostanze abrasive.

• Per pulire la parte inferiore del tiralatte elettrico, strofinare la superficie con un panno umido usando solo acqua o acqua con sapone delicato.

• Modalità di sterilizzazione consigliate: acqua calda, bollitura per 30 secondi, sterilizzatori dedicati. Non usare il forno a microonde o la lavatrice.

ATTENZIONE: Ispezionare visivamente i singoli elementi per individuare eventuali crepe, scheggiature, strappi, macchie, scolorimento o deterioramento prima di ogni utilizzo dell'apparecchio. Siccome queste anomalie possono condizionare il processo di danneggiamento del dispositivo, si consiglia di sospendere l'uso fino alla sostituzione delle parti difettose

CONSERVAZIONE / SCONGELAMENTO DEL LATTE MATERNO

Il latte va conservato e scongelato correttamente. È un modo per garantire che tutti i nutrienti importanti rimangano conservati e che la contaminazione batterica sia ridotta al minimo.

Suggerimenti per il congelamento/scongelo del latte materno:

• Non riempire mai le bottiglie/i sacchetti oltre il livello di riempimento al fine di lasciare spazio per una eventuale dilatazione.

• Etichettare le bottiglie/sacchetti con la data in cui il latte è stato estratto.

• Non conservare il latte dentro lo sportello del frigorifero. Si consiglia di conservare latte nella parte inferiore del frigorifero, dove la temperatura è più bassa.

• Per scongelare il latte materno che è rimasto precedentemente congelato nel congelatore, lasciandolo in frigorifero per almeno una notte, oppure mettere il biberon/il sacchetto sotto l'acqua corrente tiepida (max. 37 °C).

• Scuotere delicatamente la bottiglia o il sacchetto per mescolare i grassi che si sono separati.

• Non scongelare il latte congelato nel forno a microonde o in una pentola d'acqua bollente (pericolo di scottature).

RISOLUZIONE DEI PROBLEMI

1. SE LIVELLO DI SOTTOVUOTO È SCARSO O NULLO

Controlla che tutti i componenti siano montati correttamente.

• Assicurati che il contenitore di raccolta, la membrana in silicone e la pompa principale siano assemblati correttamente.

• Assicurati che l'imbuto sia completamente aderente al seno.

2. SE IL TIRALATTE È BAGNATO

Spegni la pompa. Staccare l'alimentazione dalla presa elettrica.

• Non mettere mai la pompa a rovescio. Il pannello di comando deve essere sempre rivolto verso l'alto.

• Conserva il tiralatte in un posto essiccato e caldo per 24 ore.

• Non esporre il tiralatte elettrico alla luce diretta del sole.

• Non accelerare il processo di essiccazione con una fonte di calore.





3. SE IL TIRALATTE NON SI ACCENDE

Verifica che il cavo di alimentazione sia collegato correttamente all'apparecchio.

• Controlla che ci sia corrente nella presa elettrica.

• Contatta il rivenditore da cui hai acquistato il tiralatte.

BŪDINGOS SAVYBĖS

-  • Patogi konstrukcija – nereikia laikyti rankomis, belaidis, patogus turėti su savimi.
-  • Labai patogus pieno siurbimo režimas, atitinkantis mamos poreikius.
-  • Skaitmeniniame ekrane aiškiai matomos visos prietaiso veikimo būklės.
-  • Integruota baterija suteikia galimybę ištraukti pieną bet kada ir bet kur.

PASTABOS

Prieš naudodami elektrinį pientraukį pirmą kartą, perskaitykite naudojimo instrukciją ir joje esančius įspėjimus. Išsaugokite šią naudojimo instrukciją vėlesniam naudojimui.

- Elektrinį pientraukį naudokite pagal paskirtį, kaip aprašyta šioje naudojimo instrukcijoje.
- Nenaudokite pientraukio, jei jis mechaniškai pažeistas.
- Nedėkite pientraukio šalia įrenginių, skleidžiančių stiprius magnetinius laukus.
- Elektrinį pientraukį laikykite vaikams nepasiekiamoje vietoje.
- Laikykite pientraukį sausoje vietoje ir nenardinkite į vandenį.

PRIETAISO PASKIRTIS

- žindančioms moterims pienui iš krūtų ištraukti;
- patinimui malšinti, kai krūtys pilnos;
- pieno pertekliaus išsaugojimui vėlesniam naudojimui

PRIEŠ KIEKVIENĄ NAUDOJIMĄ

Pasirinkite ramią vietą ir įsitinkinkite, kad visos dalys, kurios tiesiogiai liečiasi su motinos pienu (piltavas, surinkimo puodelis, silikoninė diafragma, silikoninis vožtuvas), yra sterilizuotos ir tinkamai sumontuotos.

- Prieš naudojant pieno siurblio komplektą, elektrinį pientraukį ar kitus priedus, kruopščiai nusiplaukite rankas muilu ir šiltu vandeniu.



- Sėdint ar gulint patogioje padėtyje švelniai masažuokite krūtis ir padarykite karštą kompresą su šiltu rankšluosčiu.
- Prieš pradėdant siurbti pieną, įsitinkinkite, kad siurbimo komplektas yra švarus, sterilizuotas ir sausas.

KOMPLEKTO SUDĖTIS

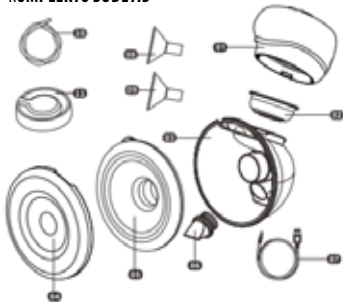

- 01 įrenginio pompa
- 02 silikoninė membrana
- 03 maisto rezervuaras
- 04 dulkių dangtelis
- 05 silikoninis piltavas 28mm
- 06 silikoninis vožtuvas
- 07 USB-C įkrovimo laidas
- 08 silikoninis reduktorius 24mm
- 09 silikoninis reduktorius 21mm
- 10 laidai
- 11 membraninis dangtelis

VALDYMO SKYDELIO NAUDOJIMO INSTRUKCIJA

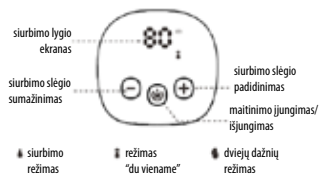

PRODUKTO PARAMETRŲ INFORMACIJA

Modelis	5018
Maitinimas	100-240V, 50/60Hz
Siurbimo galia	$\approx < 0.038\text{MPa}$
Įkrovimo laikas	—150 mins
Nominali galia	5W
Išvestis	5V/1A
Baterijos talpa	1100 mAh
Darbo laikas	—120 mins

DARBO REŽIMAS	SIURBIMO DIAPAZONAS
Siurbimas	1-9
Du viename	1-9
Dvejų dažnių	1-9

SURINKIMO BŪDAS

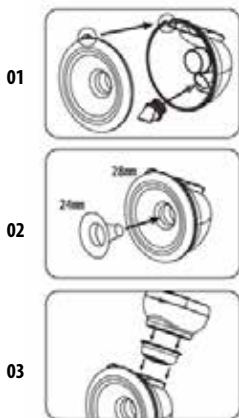

01. Įstatykite apvalų vožtuvą į surinkimo puodelio jungtį, tada ant puodelio uždėkite piltuvėlį (krūties uždangą). Atminkite, kad surinkimas atliktas teisingai, kai pieno išleidimo iš puodelio anga sutampa su piltuvėlio iškyša.

02. Pasirinkite piltuvėlio dydį: 28 mm, 24 mm arba 21 mm – priklausomai nuo asmeninių poreikių.

03. Ant puodelio uždėkite siurblio įtaisą ir silikoninę diafragmą, kaip parodyta aukščiau esančiame paveikslėlyje.

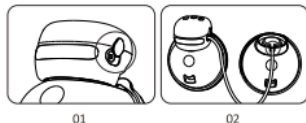

DĖMESIO: Kai naudojate vieno siurblio funkciją, įsitikinkite, kad silikoninis kištukas yra iki galo įkištas.

Naudojant dvigubo siurbimo funkciją

1. Ištraukite silikoninį kištuką
2. Prijunkite laidą prie pagrindinio prietaiso siurblio ir maisto rezervuaro

PIENTRAUKIO NAUDOJIMAS

Išlaikykite taisyklingą kūno laikyseną ir atsipalaiduokite. Uždėkite piltuvėlį ant krūties taip, kad spenelis būtų giliai piltuvėlio viduje.

Ilgiau paspaudus viršutinėje  pientraukio dalyje esantį mygtuką, įjungiamas prietaiso maitinimas, įsijungia skaitmeninio ekrano apšvietimas, o paleidus pagrindinį siurbį - įsijungia minučių laikmatis. Jei pagrindinis siurblys neįjungiamas, prietaisas automatiškai išsijungs po 1 minutės neveikimo.

Paspauskite  nygtuką, kad pasirinktumėte reikiamą režimą.

Pasirinkite,  kad įjungtumėte SIURBIMO REŽIMĄ. Palieskite ženklą +, kad padidintumėte siurbimo slėgį, arba ženklą -, kad sumažintumėte siurbimo slėgį. Siurbimo lygį galima pasirinkti diapazone nuo L1 iki L9. Kiekvienas lygis reiškia skirtingą siurbimo jėgą, nuo silpnos iki stiprios.

Pasirinkite,  kad įjungtumėte režimą DU VIENAME. Pientraukis užtikrins siurbimo ciklą, susidedantį iš aštuonių (8) stimuliacijos fazių ir vienos (1) siurbimo fazės. Reikia sumažinti perpildytos krūties skausmą ir per trumpą laiką švelniai suaktyvinti motinos pieno gaminimą. Palieskite ženklą +, kad padidintumėte siurbimo slėgį, arba ženklą -, kad sumažintumėte siurbimo slėgį. Siurbimo lygį galima pasirinkti diapazone nuo L1 iki L9. Kiekvienas lygis užtikrina švelnią stimuliacijos fazę ir skirtingą siurbimo jėgą – nuo silpnos iki stiprios.

Pasirinkite,  norėdami įjungti DVIEJŲ DAŽNIŲ režimą. Suteikia naują siurbimo patirtį esant ir dideliame, ir mažame siurbimo galingumui. Pieno siurbimo ciklas, kurį sudaro silpno siurbimo, sustabdymo ir stipraus siurbimo fazės, veiksmingai padeda mamoms koreguoti pasisilpusius spenelius. Palieskite ženklą +, kad padidintumėte siurbimo slėgį, arba ženklą -, kad sumažintumėte siurbimo slėgį. Siurbimo lygį galima pasirinkti diapazone nuo L1 iki L9.

Ramybės režimas. Pagal numatytuosius nustatymus pagrindinis pientraukio prietaisas veikia 30 minučių trukmės ciklu. Pasibaigus 30 minučių darbo laikotarpiui, siurblys automatiškai išsijungia.

Ekranu  užraktas. Jutiklinis ekranas bus užrakintas, jei bus neaktyvus 1 minutę. Paspauskite, kad vėl suaktyvintumėte jutiklinį ekraną. Baigus traukti pieną, supilkite jį puodelio į maitinimo buteliuką ir pradėkite maitinimą arba padėkite pieną į šaldytuvą ar šaldiklį. Siūlomas būdas - nuimkite pompos įtaisą ir lėtai pasukite surinkimo puodelį aukščiau virš buteliuko – pienas per angą turi tekėti į buteliuką.

BATERIJOS NAUDOJIMAS

Kol baterija įkraunama, jos indikatorius lemputė pakaitomis šviečia mėlyna ir balta spalva.

- Indikatorius šviečia mėlynai tik tada, kai baterija visiškai įkrauta. Raudonas indikatorius reiškia, kad baterija yra išsikrovusi ir reikia nedelsiant pradėti įkrovimo procesą.
- Tinkamai naudokite įkraunamas baterijas, kad pailgintumėte jų tarnavimo laiką. Įkraunant bateriją

rekomenduojama nenaudoti pagrindinio siurblio.

- Baterijos pakeitimą turi atlikti profesionalai. Neišimkite integruotos baterijos be leidimo.

BENDROSIO SAUGOS TAISYKLĖS

Laikykitės toliau pateiktų saugos reikalavimų

- Jei sergate mastitu, turite pasisilpusius arba plokščius spenelius, naudokite elektrinį pientraukį pagal gydytojo nurodymus.
- Pientraukis yra asmeninio naudojimo produktas. Prietaisą naudojant daugiau nei vienam asmeniui, gali kilti pavojus sveikatai.
- Elektrinį pientraukį naudokite vaikams nepasiekiamoje vietoje.
- Nenaudokite elektrinio pientraukio, kai miegate arba jaučiatės labai mieguista.
- Nenaudokite elektrinio pientraukio, jei jis mechaniškai pažeistas.
- Kad išvengtumėte neigiamo poveikio siurbimo rezultatui, nenaudokite elektrinio pientraukio su kitų gamintojų komponentais.
- Nepalikite elektrinio pientraukio be priežiūros, kai jis prijungtas prie maitinimo šaltinio.
- Nelieskite elektrinio pientraukio, jei jis įkrito į vandenį. Nedelsdami atjunkite jį nuo maitinimo.
- Nelaikykite elektrinio pientraukio tiesioginiuose saulės spinduliuose.
- Remontą gali atlikti įgaliotasis techninės priežiūros centras.

VALYMAS IR STERILIZAVIMAS

Prieš naudodami elektrinį pientraukį, išardykite jį, išvalykite ir sterilizuokite visas siurbimo komplekto dalis.

- Iš dalies sausos dalys gali turėti įtakos elektrinio pientraukio veikimui. Prieš naudodami įsitikinkite, kad visos dalys yra visiškai sausos.

BENDROJI VALYMO INSTRUKCIJA

Neplaukite ir nesterilizuokite pagrindinio siurblio, maitinimo šaltinio ir įkrovimo laido.

- Išvalykite ir sterilizuokite visas dalis, kurios tiesiogiai liečiasi su motinos pienu: piltuvą, silikoninį įdėklą, silikoninę diafragmą, silikoninį vožtuvą, surinkimo puodelį.
- Nuplaukite dalis šiltu vandeniu, kad išvengtumėte

pieno užteršimo ir bakterijų dauginimosi.

- Nenaudokite tirpiklių ar abrazyvinių medžiagų.
- Norėdami išvalyti elektrinio pientraukio pagrindą, nuvalykite jį drėgna šluoste, naudodami tik vandenį arba švelnų muilą ir vandenį.
- Siūlomi sterilizavimo būdai: karštas vanduo, virimas 30 sekundžių, specialūs sterilizatoriai. Nenaudokite tam mikrobangų krosnelės ar skalbimo mašinos.

DĖMESIO Prieš kiekvieną naudojimą vizualiai apžiūrėkite atskirus komponentus, ar nėra įtrūkimų, atskilimų, įplyšimų, dėmių, spalvos pakitimų ar gedimų. Kadangi defektai gali turėti įtakos prietaiso pažeidimo laipsniui, nenaudokite jo, kol pakeisite dalis.

MOTINOS PIENO LAIKYMAS / ATŠILDYMAS

Pieną turite tinkamai laikyti ir atitirpinti. Tik tokiu būdu galite būti tikra, kad bus išsaugotos visos svarbios maistinės medžiagos ir sumažintas užterštumas bakterijomis.

MOTINOS PIENO UŽŠALDYMO / ATŠILDYMO REKOMENDACIJOS

Niekada nepildykite buteliukų / maišelių virš nurodyto užpildymo lygio, kad liktų vietos galimam išsiplėtimui.

- Ant buteliukų / maišelių pažymėkite pieno ištraukimo datą.
- Nelaikykite pieno šaldytuvo durelėse. Laikykite jį apatinėje šaldytuvo dalyje, kur temperatūra yra mažiausia.
- Atšildykite anksčiau užšaldytą motinos pieną palikdami jį per naktį šaldytuve arba laikykite buteliuką / maišelį po šiltu tekančiu vandeniu (maks. 37 °C).
- Švelniai pakratykite buteliuką arba maišelį, kad susimaišytų atsiskykę riebalai.
- Neatitirpinkite užšaldyto pieno mikrobangų krosnelėje arba puode su verdančiu vandeniu (nusiplikimo pavojus).

PROBLEMŲ SPRENDIMAI

1. JEI NĖRA SLĖGIO ARBA JO PER MAŽAI

Patikrinkite, ar visi elementai tinkamai sumontuoti.

- Įsitikinkite, kad surinkimo puodelis, silikoninė diafragma ir pagrindinis siurblys yra tinkamai sumontuoti.

- Įsitikinkite, kad piltuvėlis sandariai apgaubia krūtį.

2. PIENTRAUKIS SUDRĖKSTA





Išjunkite siurblių. Atjunkite maitinimo adapterį nuo elektros lizdo.

- Neapverskite siurblio aukštyn kojomis. Valdymo skydelis turi būti nukreiptas į viršų.
- Laikykite pientraukį sausoje, šiltoje vietoje 24 valandas.
- Nelaikykite elektrinio pientraukio tiesioginiuose saulės spinduliuose.
- Nespartinkite džiovinimo proceso naudodami šilumos šaltinį.

3. PIENTRAUKIS NEJSIJUNGIA

- Patikrinkite, ar maitinimo laidas tinkamai prijungtas prie prietaiso.
- Patikrinkite, ar elektros lizde yra elektros srovė.
- Susisiekiite su pardavėju, iš kurio įsigijote pientraukį.

RAKSTURĪGĀS ĪPATNĪBAS

-  • Ērts brīvroku dizains, bezvadu, ļauj viegli ņemt līdzi;
-  • Ļoti ērts piena sūkņēšanas režīms, kas atbilst māmiņu vajadzībām;
-  • Digitālais ekrāns skaidri parāda visus instrumenta darbības stāvokļus;
-  • Iebūvētais akumulators ļauj izspiest pienu jebkurā laikā un vietā.

PIEZĪMES

Pirms elektriskā krūts sūkņa pirmās lietošanas reizes izlasiet lietotāja rokasgrāmatu un tajā ietvertos brīdinājumus. Saglabājiet šo lietošanas pamācību vēlākai atkārtotai izmantošanai.

- Izmantojiet elektrisko krūts piena sūkni paredzētajam mērķim, kā aprakstīts šajā rokasgrāmatā.
- Nelietojiet krūts piena sūkni, ja tas ir mehāniski bojāts.
- Nenovietojiet krūts piena sūkni pie ierīcēm, kas izstaro spēcīgu magnētisko lauku.
- Elektrisko krūts piena sūkni glabājiet bērniem nepieejamā vietā.
- Glabājiet krūts piena sūkni sausā vietā un neiegremdējiet to ūdenī.

lerīces lietošanas mērķis:

- piena izsūkņēšanai no zidošo sieviešu krūtīm;
- lai mazinātu pietūkumu, kad krūtis ir pilnas;
- lieka piena uzglabāšanai zīdīšanai katru jebkurā laikā.

PIRMS KATRĀS LIETOŠANAS

Izvēlieties kļušu vietu un pārliecinieties, ka visas detaļas, kas tieši saskaras ar mātes pienu (piltuve, savācējvertne, silikona membrāna, silikona vārsts), ir sterilizētas un pareizi uzstādītas.

- Pirms sūkņu iekārtas, elektriskā krūts piena sūkņa vai citu piederumu lietošanas rūpīgi nomazgājiet rokas ar ziepēm un siltu ūdeni.

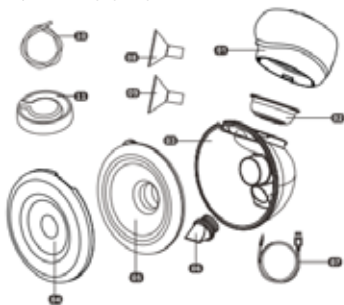

- Viegli samasējiet krūtis un padariet karstu kompresi ar siltu dvieļi, sēžot vai guļot ērtā stāvoklī.
- Pirms piena sūkņēšanas pārliecinieties, ka sūkņu komplekts ir notīrīts, sterilizēts un žāvēts.

KOMPLEKTA SASTĀVS

- 01 ierīces sūknis
- 02 silikona membrāna
- 03 pārtikas tvertne
- 04 aizsargs pret putekļiem
- 05 silikona piltuve 28mm
- 06 silikona vārsts
- 07 USB-C uzlādes kabelis
- 08 silikona reduktors 24mm
- 09 silikona reduktors 21mm
- 10 vadi
- 11 membrānas uzgalis

VADĪBAS PANEĻA LIETOŠANAS INSTRUKCIJA

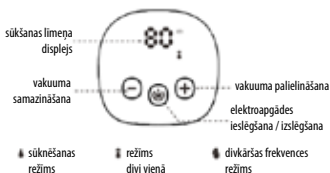

INFORMĀCIJA PAR PRODUKTA PARAMETRIEM

Modello	5018
Potenza in ingresso	100-240V, 50/60Hz
Potenza d'aspirazione	$\leq 0.038\text{MPa}$
Tempo di ricarica	—150 mins
Potenza nominale	5W
Potenza in uscita	5V/1A
Capacità della batteria	1100 mAh
Tempo d-esercizio	—120 mins

TEMPO D'ESERCIZIO	RANGE DI ASPIRAZIONE
Estrazione	1-9
Due in uno	1-9
Doppia frequenza	1-9

MONTĀŽA

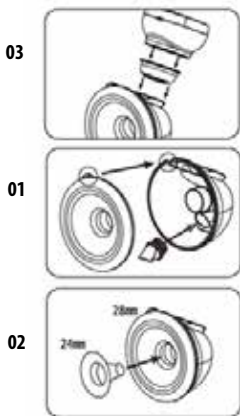

01. Ievietojiet apaļo vārstu savākšanas bļodiņas savienojumā, pēc tam uz bļodiņas uzstādiet piltuvi (krūšu segumu). Lūdzu, ņemiet vērā, ka montāža ir pareiza, ja piena izplūde no bļodiņas sakrīt ar piltuves izvirsījumu.

02. Izvēlieties piltuves izmēru: 28 mm, 24 mm vai 21 mm - atkarībā no jūsu personīgajām vajadzībām.

03. Uzstādiet sūkņa komplektu un silikona membrānu uz bļodiņas, kā parādīts attēlā.



PIEZĪME: Izmantojot vienas atsūkņēšanas funkciju, pārļiecinieties, vai silikona aizbāznis ir pilnībā ievietots.

Izmantojot dubulto atsūkņēšanas funkciju

1. Izvelciet silikona aizbāzni
2. Pievienojiet vadu ierīces galvenajam sūknim un pārtikas tvertnei

KRŪTS PIENA SŪKŅA DARBĪBA

Saglabājiet pareizo ķermeņa pozīciju un atpūties. Uzlieciet piltuvi uz krūtīm tā, lai krūšu gals būtu dziļi piltuves iekšpusē.

Ilgāka pogas krūts piena  sūkņa augšējā daļā piespiešana aktivizē strāvas padevi, digitālais displejs tiek apgaismots un pēc galvenā sūkņa iedarbināšanas sāksies minūšu taimeris. Ja primārais sūknis netiek iedarbināts, ierīce automātiski izslēgsies, kad dikstāvē būs 1 minūti.

Nospiediet pogu,  lai izvēlētos vēlamo darbības režīmu.

 Izvēlieties, lai pārietu uz SŪKNĒŠANAS režīmu. Pieskarieties zīmei +, lai palielinātu vakuuma līmeni, vai zīmei -, lai samazinātu vakuuma līmeni. Sūkšanas diapazonu var izvēlēties no L1 līdz L9. Katrs līmenis piedāvā atšķirīgu sūkņēšanas spēku no vāja līdz spēcīgam.

 Izvēlieties, lai pārietu uz DIVI VIENĀ režīmu. Krūts piena sūknis nodrošinās sūkņēšanas ciklu, kas sastāv no astoņām (8) stimulācijas fāzēm un viena (1) sūkņēšanas cikla. Tā ir laba ideja, lai atvieglotu sāpes pārplūstošās krūtīs un viegli aktivizētu vairāk mātes piena īsā laikā. Pieskarieties zīmei +, lai palielinātu vakuuma līmeni, vai zīmei –, lai samazinātu vakuuma līmeni. Sūkšanas diapazonu var izvēlēties no L1 līdz L9. Katrs līmenis piedāvā maigu stimulācijas fāzi un atšķirīgu sūkņēšanas spēku - no vāja līdz spēcīgam.

 Izvēlieties, lai pārietu uz DIVKĀRŠAS FREKVENCES režīmu. Nodrošina jaunu pieredzi sūkņēšanas laikā, gan ar lielu, gan zemu sūkšanas jaudu. Sūkņēšanas cikls vāji-stop-spēcīgi efektīvi palīdz mātēm koriģēt apgrīeztus krūšu galus. Pieskarieties zīmei +, lai palielinātu vakuuma līmeni, vai zīmei –, lai samazinātu vakuuma līmeni. Sūkšanas diapazonu var izvēlēties no L1 līdz L9.

Iemidzināšanas režīms: Galvenais krūts piena sūkņa bloks pēc noklusējuma darbojas 30 minūšu ciklā. Pēc 30 minūšu darba perioda beigām sūknis automātiski izslēgsies.

Ekrāna  bloķēšana: Skārienekrāns tiks bloķēts, ja ekrāns būs neaktīvs 1 minūti. Nospiediet, lai atkārtoti aktivizētu skārienekrānu.

Pēc piena sūkņēšanas pabeigšanas ielejiet pienu no bļodiņas barošanas pudelē un sāciet barot vai uzglabājiet pienu ledusskapī vai saldētavā. Ieteicamā metode: noņemiet sūkņa bloku un lēnām pagrieziet savākšanas bļodiņu uz augšu virs pudeles - pienam vajadzētu ieplūst pudelē caur atveri.

AKUMULATORA APOKE

- Kamēr akumulators tiek uzlādēts, akumulatora indikators pārmaiņus rāda zilu un baltu krāsu.
- Indikators deg zilā krāsā tikai, kad akumulators ir pilnībā uzlādēts. Sarkanais indikators nozīmē, ka akumulatora uzlādes līmenis ir zems un uzlādes process jāsāk nekavējoties.
- Rūpējieties par iebūvētām baterijām, lai pagarinātu to kalpošanas laiku. Ieteicams akumulatora uzlādes laikā neizmanto galveno sūkni.
- Nomainiet akumulatoru tikai ar profesionālu palīdzību. Neizņemiet iebūvēto akumulatoru bez atļaujas.

VISPĀRĒJIE DROŠĪBAS NOTEIKUMI

Ievērojiet sekojošo drošības instrukciju:

- Lietojiet elektrisko krūts piena sūkni, kā norādījis ārsts, ja Jums ir mastīts, apgrīezts vai plakans krūšu gals.
- Krūts piena sūknis ir personīgas lietošanas produkts. Ierīces lietošana vairākām personām var būt bīstama veselībai.
- Izmantojiet elektrisko krūts piena sūkni bērniem nepieejamā vietā.
- Nelietojiet elektrisko krūts piena sūkni miega laikā vai pārmērīgi miegainā stāvoklī.
- Nelietojiet elektrisko krūts piena sūkni, ja tas ir mehāniski bojāts.
- Nelietojiet elektrisko krūts piena sūkni kopā ar citu zīmolu komponentiem, lai izvairītos no sliktas ietekmes uz sūkņēšanas rezultātu.
- Neatstājiet elektrisko krūts piena sūkni bez uzraudzības, kad tas ir pievienots strāvas avotam.
- Nesniedzieties pēc elektriskā krūts piena sūkņa, ja tas ir nokritis ūdenī. Nekavējoties atvienojiet to no barošanas avota.
- Nepaļaujiet elektriskā krūts piena sūkni tiešai saules staru iedarbībai.
- Remontu drīkst veikt pilnvarots servisa centrs.

TĪRĪŠANA UN STERILIZĀCIJA

Pirms elektriskā krūts piena sūkņa lietošanas izjauciet, notīriet un sterilizējiet visas sūkņēšanas iekārtas daļas.

- Daļēji sausas sastāvdaļas var ietekmēt elektriskā krūts piena sūkņa darbību. Pirms lietošanas pārlicinieties, ka visas detaļas ir pilnīgi sausas.

VISPĀRĒJĀ TĪRĪŠANAS INSTRUKCIJA

Nemazgājiet un nesterilizējiet galveno sūkni, barošanas adapteru un uzlādes kabeli.

- Notīriet un sterilizējiet visas daļas, kas tieši saskaras ar mātes pienu: piltuvi, silikona ieliktni, silikona membrānu, silikona vārstu, piena savākšanas trauku.
- Nomazgājiet detaļas ar siltu ūdeni, lai izvairītos no piena piesārņošanas un baktēriju vairošanās.
- Nelietojiet šķīdinātājus vai abrazīvus materiālus.
- Lai notīrītu elektriskā krūts piena sūkņa pamatni, noslaukiet pamatni ar mitru drānu, izmantojot tikai ūdeni vai vieglas ziepes un ūdeni.

- Ieteiktās sterilizācijas metodes: karsts ūdens, vārīšana 30 sekundes, īpaši sterilizatori. Neizmantojiet mikroviļņu krāsni un veļas mazgājamo mašīnu.

PIEZĪME: Pirms katras lietošanas reizes vizuāli pārbaudiet, vai atsevišķās sastāvdaļās nav plaisu, šķembu, plīsumu, traipu, krāsas izmaiņu vai bojājumu. Tā kā tie var ietekmēt ierīces bojājuma pakāpi, pārtrauciet lietošanu līdz detaļu nomainīšanai.

MĀTES PIENA UZGLABĀŠANA / ATKAUSĒŠANA

Jums vajadzētu pareizi uzglabāt un atkausēt pienu. Tikai šādā veidā jūs varat būt pārliecināti, ka visas svarīgās uzturvielas tiek saglabātas un baktēriju piesārņojums ir samazināts līdz minimumam.

PADOMI MĀTES PIENA SASALDĒŠANAI / ATKAUSĒŠANAI

- Nekad nepiepildiet pudeles / maisījumus virs uzpildes līmeņa, lai atstātu vietu iespējamai izplešanai.
- Atzīmējiet pudeles / maisījums ar datumu, kad izspiedāt pienu.
- Neuzglabājiet pienu ledusskapja durvīs. Glabājiet tos ledusskapja apakšējā aizmugurējā daļā, kur ir viszemākā temperatūra.
- Atkausējiet iepriekš sasaldēto saldētavā mātes pienu, atstājot to ledusskapī uz nakti, vai turiet pudeli / maisījumu zem silta tekoša ūdens (maks. 37°C).
- Viegli sakratiet pudeli vai maisījumu, lai sajauktos atdalījušies tauki.
- Neatkausējiet sasaldētu pienu mikroviļņu krāsni vai katlā ar verdošu ūdeni (aplaucēšanās risks).

PROBLĒMU ATRISINĀŠANA

1. JA VAKUUMS IR ZEMS VAI TĀ NAV

Pārbaudiet, vai visas sastāvdaļas ir pareizi samontētas.

- Pārliecinieties, ka savākšanas blōdiņa, silikona membrāna un galvenais sūkņis ir pareizi samontēti.
- Pārliecinieties, vai piltuve veido pilnu blīvējumu ap krūtīm.

2. KRŪTS PIENA SŪKNIS KĻŪST SLAPJŠ

- Izslēdziet sūkņi. Atslēdziet barošanas adapteru no elektrības ligzdas.
- Negrieziet sūkņi otrādi. Vadības panelim jābūt vērstam uz augšu.

- Uzglabājiet krūts piena sūkņi sausā, siltā vietā 24 stundas.

- Nepakļaujiet elektriskā krūts piena sūkņi tiešai saules staru iedarbībai.



- Nepaātriniet zāvēšanas procesu ar siltuma avotu.

3. KRŪTS PIENA SŪKNIS NEIESLĒDZAS

Pārbaudiet, vai strāvas vads ir pareizi pievienots ierīcei.

- Pārbaudiet, vai sienas kontaktligzdā ir elektrība.
- Sazinieties ar pārdevēju, no kura iegādājāties krūts piena sūkņi.

KENMERKEN

-  • Een gebruiksvriendelijk ontwerp, handen-vrij, draadloos, gemakkelijk mee te nemen;
-  • Een zeer handige afkolfmodus die afgestemd is op de behoeften van moeders;
-  • Het digitale scherm toont duidelijk alle bedrijfsstoestanden van het apparaat;
-  • Dankzij de ingebouwde batterij kun je altijd en overal kolven.

OPMERKINGEN

- Lees voor het eerste gebruik van de elektrische borstkolf de gebruiksaanwijzing en de daarin opgenomen waarschuwingen. Bewaar de gebruiksaanwijzing voor toekomstig gebruik.
- Gebruik de elektrische borstkolf voor het beoogde doel zoals beschreven in deze gebruiksaanwijzing.
- Gebruik de borstkolf niet als deze mechanisch beschadigd is.
- Plaats de borstkolf niet in de nabijheid van apparaten die sterke elektromagnetische velden genereren.
- Houd de elektrische borstkolf buiten het bereik van kinderen.
- Bewaar de borstkolf op een droge plaats en dompel hem niet onder in water.

BEOOGD GEBRUIK

- afkolven van melk uit de borsten van zogende vrouwen;
- ter verlichting van overvolle borsten;
- bewaren van overtollige melk voor later gebruik

VÓÓR ELK GEBRUIK

Kies een rustige plaats en zorg ervoor dat alle onderdelen van de borstkolf die in direct contact met de melk komen (borstschild, opvangbeker, siliconen membraan, siliconen ventiel) gesteriliseerd en correct gemonteerd zijn.

- Was uw handen grondig met zeep en warm water voordat u de melkpompset, elektrische borstkolf of



andere opzetstukken gebruikt.

- Masseer zacht de borsten en verwarm ze met een warme handdoek terwijl je in een comfortabele houding zit of ligt.
- Controleer vóór het kolven of de borstkolfonderdelen schoongemaakt, gesteriliseerd en gedroogd zijn.

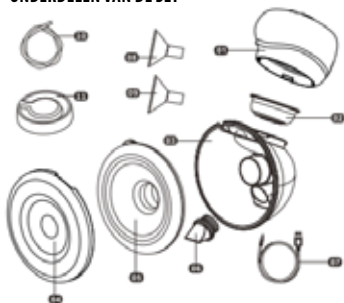
ONDERDELEN VAN DE SET

- 01 apparaatpomp
- 02 siliconen membraan
- 03 voedertrechter
- 04 stofhoes
- 05 siliconen trechter 28mm
- 06 siliconen ventiel
- 07 oplaadkabel USB-C
- 08 siliconen reduceerventiel 24mm
- 09 siliconen reduceerventiel 21mm
- 10 slangen
- 11 membraandop

GEBUIKSAANWIJZING VAN HET BEDIENINGSPANEEL

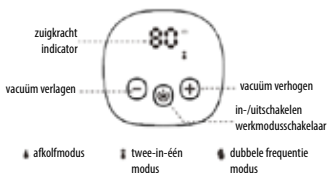

PRODUCTGEGEVENS

Model	5018
Ingangsvermogen	100-240V, 50/60Hz
Zuigkracht	$\leq 0.038\text{MPa}$
Oplaatdij	—150 mins
Nominaal vermogen	5W
Uitgangsvermogen	5V/1A
Batterijcapaciteit	1100 mAh
Werkdij	—120 mins

BEDIJFSMODUS	ZUIGBEREIK
Afcolven	1-9
Twee-in-één	1-9
Dubbele frequentie	1-9

MONTAGEWIJZE

01



02

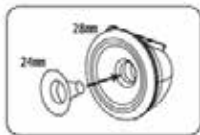

03



01. Steek het ronde ventiel in de aansluiting van de opvangbeker en plaats daarna het borstschild op de opvangbeker. Let op, het borstschild zit goed wanneer de melkuitloop van de beker uitgelijnd is met het lipje op het borstschild.

02. Kies de grootte van het borstschild: 28 mm, 24 mm of 21 mm – afhankelijk van uw persoonlijke behoeften.

03. Monteer de pompunit en het siliconen membraan op de opvangbeker zoals weergegeven in de bovenstaande afbeelding.



01



02

LET OP: Bij gebruik van de enkele afzuigfunctie, moet er op worden gelet dat de siliconen dop nauwkeurig is geplaatst.

Bij gebruik van de dubbele afzuigfunctie

1. Trek de siliconen dop eruit
2. Sluit de slang aan op de hoofdpomp en de voedertrechter van het apparaat

DE BORSTKOLF GEBRUIKEN

Neem de juiste lichaamshouding aan en ontspan. Plaats het borstschild zo op de borst dat de tepel er diep in zit.

Druk de schakelaar  bovenaan de borstkolf iets langer in om deze aan te zetten. Het digitale display wordt verlicht en na het starten van de kolfpomp wordt de 1-minuut timer geactiveerd. Het apparaat gaat automatisch uit als de kolfpomp niet wordt aangezet en het apparaat gedurende 1 minuut inactief blijft.

Druk op de knop  om de gewenste werkmodus te selecteren.

Kies  om de AFKOLFMODUS in te schakelen. Raak het teken + aan om het vacuüm te verhogen of het teken – om het vacuüm te verlagen. De zuigkracht kan worden ingesteld van L1 tot L9. Elk niveau heeft een andere pompkracht, van laag tot hoog.

Kies  om de TWEE-IN-EEN modus in te schakelen. De borstkolf voert een pompcyclus uit, bestaande uit acht (8) stimulatiefasen en één (1) afkolffase. Deze modus wordt aanbevolen om de pijn van overvolle borsten te verzachten en als zachte stimulatie om meer melk in minder tijd af te kolven. Raak het teken + aan om het zuigvacuüm te verhogen of het teken – om de vacuümkracht te verlagen. De zuigkracht kan worden ingesteld van L1 tot L9. Elk niveau biedt een zachte stimulatiefase en een verschillende pompkracht, van laag tot hoog.

Kies  om de DUBBELE FREQUENTIE modus in te schakelen. Deze modus biedt een nieuwe kolfervaring zowel bij een hoge als lage zuigkracht. De zuigcyclus met een variabele sterkte (zwak-stop-sterk) helpt effectief om ingedrukte tepels te corrigeren. Raak het teken + aan om het zuigvacuüm te verhogen of het teken – om de vacuümkracht te verlagen. De zuigkracht kan worden ingesteld van L1 tot L9.

Slaapmodus: De standaard werksduur van de kolfpomp is 30 minuten. Na 30 minuten werking schakelt de pomp automatisch uit.

Schermblokkering:  Het aanraakscherm wordt na 1 minuut inactiviteit geblokkeerd. Druk op het aanraakscherm om het opnieuw te activeren.

Giet na het afkolven de melk over van de beker in een zuigfles en begin met voeden of bewaar de melk in een koelkast of vriezer. Voorgestelde methode: verwijder de pomp en draai de opvangbeker langzaam omhoog boven de zuigfles - als het goed is, vloeit de melk naar de fles via de uitsparing.

DE BATTERIJ BEDIENEN

Bij het opladen van de accu's licht de batterij-indicator afwisselend blauw en wit op.

• De batterij-indicator is alleen geheel blauw als de batterij volledig is opgeladen. Een rode indicator betekent dat de batterij leeg is en onmiddellijk moet worden opgeladen.

• Zorg goed voor de ingebouwde accu's om hun levensduur te verlengen. Het wordt aanbevolen om de kolfpomp NIET tijdens het opladen van de batterij te gebruiken.

• Laat de batterij vervangen door een specialist. Verwijder de ingebouwde batterij niet zonder toestemming.

ALGEMENE VEILIGHEIDREGELS

Volg altijd de onderstaande veiligheidsregels op:

• Gebruik de elektrische borstkolf volgens de aanwijzingen van je arts als je last hebt van een ontsteking van de borstklier, een ingetrokken of platte tepel.

• De borstkolf is een persoonlijk product. Een gedeeld gebruik door meer dan één persoon kan gevaarlijk zijn voor de gezondheid.

• Gebruik de elektrische borstkolf buiten het bereik van kinderen.

• Gebruik de elektrische borstkolf niet als je slaapt of heel slaperig bent.

• Gebruik de elektrische borstkolf niet als deze mechanisch beschadigd is.

• Gebruik de elektrische borstkolf niet met onderdelen van andere merken om een slecht effect op het kolfresultaat te vermijden.

• Laat de elektrische borstkolf niet onbeheerd achter als deze op een stroombron is aangesloten.

• Grijp niet naar de elektrische borstkolf als deze in water is gevallen. Koppel hem dan onmiddellijk los van de stroombron.

• Stel de elektrische borstkolf niet bloot aan direct zonlicht.

• Laat alle reparaties uitvoeren door een erkend servicepunt.

REINIGING EN STERILISATIE

Demonteer, reinig en steriliseer alle onderdelen van de afkolfset voordat je de elektrische borstkolf gebruikt.

• Onjuist gedroogde onderdelen kunnen de goede werking van de elektrische borstkolf verstoren. Controleer vóór gebruik of alle onderdelen volledig droog zijn.

ALGEMENE REINIGINGSINSTRUCTIES

De kolfpomp, voeding en oplaadkabel niet reinigen of steriliseren.

- Reinig en steriliseer alle onderdelen die in direct contact komen met de melk: borstschild, siliconen inzetschild, siliconen ventiel, opvangbeker.
- Was de onderdelen met warm water om melkverontreiniging en de groei van bacteriën te voorkomen.
- Gebruik geen oplosmiddelen of schuurmiddelen.
- Om de basis van de elektrische borstkolf te reinigen, veeg de basis af met een vochtige doek en gebruik alleen water en eventueel milde zeep.
- Voorgestelde sterilisatiemethoden: heet water, 30 seconden koken, speciaal daarvoor bestemde sterilisatoren. Gebruik geen magnetron en wasmachine.

LET OP: Controleer vóór elk gebruik de afzonderlijke onderdelen visueel op scheuren, schilfers, barsten, vlekken, verkleuring of verslechtering van de toestand. Omdat dergelijke onderdelen de beschadigingsgraad van het apparaat kunnen beïnvloeden, stop met het gebruik totdat de onderdelen zijn vervangen.

MOEDERMELK BEWAREN/ONTDOOIEN

Bewaar en ontdooi de gekolfde melk op de juiste manier. Alleen dan kun je er zeker van zijn dat alle belangrijke voedingsstoffen behouden blijven en besmetting met bacteriën wordt geminimaliseerd.

TIPS VOOR HET INVRIEZEN/ONTDOOIEN VAN MOEDERMELK

Vul flessen/zakjes nooit boven het vulniveau om ruimte over te laten voor eventuele uitzetting.

- Label de flessen/zakjes met de afkolfdatum.
- Bewaar de melk niet in de koelkastdeur. Bewaar de melk onderin en achterin de koelkast, waar de temperatuur het laagst is.
- Ontdooi de in de vriezer ingevroren kolfmelk door deze een nacht in de koelkast te laten staan of houd de fles/het zakje onder warm stromend water (max. 37 °C).
- Schud de fles of het zakje voorzichtig om eventueel afgescheiden vet te mengen.

- Ontdooi bevroren melk nooit in een magnetron of in een pan met kokend water (gevaar voor verbranding).

PROBLEEMOPLOSSINGEN

1. LAAG OF GEEN VACUÛM

Controleer of alle onderdelen correct zijn gemonteerd.

- Controleer of de opvangbeker, het siliconen membraan en de kolfpomp correct zijn gemonteerd.
- Controleer of het borstschild volledig luchtdicht op de borst zit.

2. DE BORSTKOLF WORDT NAT

Zet de pomp uit. Haal de voeding uit het stopcontact.





- Plaats de pomp niet ondersteboven. Het bedieningspaneel moet naar boven wijzen.
- Laat de borstkolf 24 uur op een droge, warme plaats liggen.
- Stel de elektrische borstkolf niet bloot aan direct zonlicht.
- Versnel het droogproces niet met behulp van een warmtebron.

3. DE BORSTKOLF START NIET

Controleer of het netsnoer juist is aangesloten op de elektrische borstkolf.

- Controleer of er elektriciteit in het stopcontact zit.
- Neem contact op met de winkel waar de borstkolf is gekocht.

CARACTERÍSTICAS

-  • A estrutura cómoda não requer a utilização das mãos, sem fios, fácil para levar;
-  • O modo de extração de leite é muito cómodo e cumpre com as necessidades das mães;
-  • O ecrã digital amostra claramente todos os modos de funcionamento do aparelho;
-  • A bateria incorporada permite extrair o leite sempre e em qualquer lugar.

SUGESTÕES

Antes da primeira utilização do extrator de leite eléctrico conheça o seu manual de utilização e as advertências que contém. Mantenha o presente manual de utilização para o posterior utilização.

- Use o extrator de leite eléctrico de conformidade com o seu destino, descrito no presente manual de utilização.
- Não utilize o extrator de leite no caso do seu dano mecânico.
- Não ponha o extrator de leite perto dos aparelhos que emitam um campo magnético forte.
- O extrator eléctrico deve ser armazenado fora do alcance das crianças.
- Armazene o extrator no lugar seco e não o mergulhe na água.

DESTINO DO APARELHO

- para extrair leite dos seios das mulheres lactentes;
- para suavizar os seios inchados quando cheios de leite;
- para armazenar o excesso do leite para dar de comer em qualquer momento.

ANTES DA PRIMEIRA UTILIZAÇÃO

Escolha um lugar tranquilo e certifique-se que todas as peças que tem contacto directo com o leite da mãe (funil, recipiente para extrair o leite, membrana de silicone, válvula de silicone) foram esterilizadas e montadas corretamente.

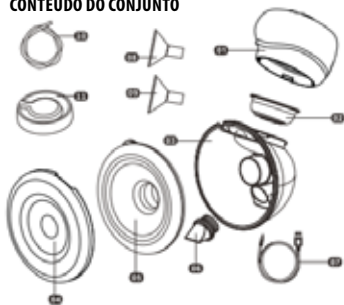

- Antes de utilizar o conjunto de bomba para extrair o leite com o extrator de leite eléctrico ou outros acessórios, lave bem as mãos com sabão e água morna.
- Dê uma massagem aos seus seios e prepare uma compressa quente com toalha quente sentada ou tombada numa posição cómoda.
- Antes de começar extrair o leite certifique-se que o conjunto para extrair é limpo, esterilizado e seco.

CONTEÚDO DO CONJUNTO

- 01 bomba do aparelho
- 02 membrana de silicone
- 03 recipiente de comida
- 04 cobertura contra poeira
- 05 funil de silicone 28mm
- 06 válvula de silicone
- 07 cabo de carregamento USB-C
- 08 redutor de silicone 24mm

- 09 redutor de silicone 21mm
- 10 cabos
- 11 tampa da membrana

MANUAL DE UTILIZAÇÃO DO PAINEL DE CONTROLO

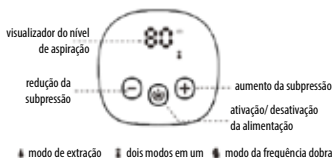

INFORMAÇÃO SOBRE OS PARÂMETROS DE PRODUTO

Modelo	5018
Potência de entrada	100-240V, 50/60Hz
Força da aspiração	$\leq 0.038\text{MPa}$
Tempo de carregamento	—150 mins
Potência nominal	5W
Potência de saída	5V/1A
Capacidade da bateria	1100 mAh
Tempo de trabalho	—120 mins

MODO DE TRABALHO	ALCANCE DA ASPIRAÇÃO
Extração	1-9
Dois modos em um	1-9
Frequência dobra	1-9

FORMA DE MONTAGEM

01



02

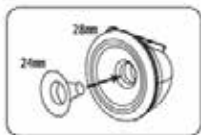

03



01. Ponha a válvula redonda no conector da cúpula de recolha e logo, instale o funil (proteção do seio) na cúpula. Deve recordar que a montagem é feita corretamente quando a saída do leite da cúpula coincide com o ressalto do funil.

02. Escolha a dimensão do funil: 28 mm, 24 mm ou 21 mm – em função das necessidades pessoais.

03. Instale o grupo da bomba e a membrana de silicone na cúpula - como apresentado na figura de acima.



01

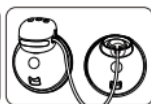

02

ATENÇÃO: Ao usar a função de sucção única, certifique-se de que a rolha de silicone esteja totalmente inserida.

Ao usar a função de sucção dupla

1. Puxe a rolha de silicone
2. Conecte a mangueira à bomba principal do dispositivo e ao recipiente de alimento

UTILIZAÇÃO DO EXTRATOR DE LEITE

Mantenha a postura correta do corpo e relaxe-se. Coloque o funil no seio assim que o mamilo encontre-se profundamente dentro do funil.

Se premia mais tempo o botão que encontra-se na parte superior do extrator de leite, ativamos a alimentação, o visualizador digital fica retroiluminado e após ativar a bomba principal ativa-se também o contador de minutos (temporizador). Se a bomba principal não foi ativada, o aparelho apaga-se automaticamente quando fica inativo durante 1 minuto.

Aperte o  botão para escolher o modo de trabalho desejado.

Escolha  para entrar no MODO DE ASPIRAÇÃO. Toque o símbolo +, para aumentar a subpressão ou o símbolo -, para reduzir o nível de subpressão. O âmbito de aspiração pode ser escolhido entre L1 e L9. Cada nível oferece uma força diferente de aspiração da baixa até forte.

Escolha  para entrar no modo DOIS EM UM. O extrator de leite garante o ciclo de aspiração que é composto das oito (8) etapas da estimulação e de uma (1) etapa de aspiração. Funciona bem para suavizar a dor do seio enchido e ativar mais leite da mãe em pouco tempo. Toque o símbolo +, para aumentar a subpressão da aspiração ou o símbolo -, para reduzir o nível de subpressão. O âmbito de aspiração pode ser escolhido entre L1 e L9. Cada nível oferece uma etapa delicada de estimulação e tem força de aspiração diferente - da baixa até forte.

Escolha  para entrar no modo FREQUÊNCIA DOBRA. Garante as novas sensações durante a aspiração tanto com a força alta e baixa. O ciclo de aspiração do leite baixa-paragem-forte ajuda eficazmente às mães na correção dos mamilos inversos. Toque o símbolo +, para aumentar a subpressão da aspiração ou o símbolo -, para reduzir o nível de subpressão. Escolha do âmbito de aspiração de L1 a L9.

Modo de suspensão: A unidade principal do extrator de leite funciona por omissão no ciclo de 30 minutos. Após acabar os 30 minutos, a bomba apaga-se automaticamente.

 Bloqueio do ecrã: O ecrã táctil fica bloqueado se o ecrã permanece inativo durante 1 minuto. Aperte para ativar o ecrã táctil de novo.

Após acabar a extração do leite, lance o leite da cúpula para a garrafa e começa a dar de comer ou armazene o leite no frigorífico ou no compartimento congelador. Método sugerido: atire o grupo de bomba e gire a cúpula de recolha até acima por cima da garrafa - o leite deve cair até a garrafa por meio do buraco.

UTILIZAÇÃO DA BATERIA

- Durante a carga das baterias, o indicador de baterias indica a cor azul e branco de modo alternado.
- O indicador fica azul somente quando a bateria está completamente carregada. O indicador vermelho quer dizer que a bateria está baixa e deve começar o processo de carga imediatamente.
- uide adequadamente das baterias incorporadas para alargar a sua vida útil. Recomenda-se que durante a carga de baterias NÃO utilizar a bomba principal.
- Trocar a bateria somente com a ajuda profissional. Não atire a bateria incorporada sem autorização.

REGRAS GERAIS DA SEGURANÇA

Respeite as seguintes instruções de segurança:

- Utilize o extrator de leite elétrico de conformidade com a instrução do médico quando o utilizador tem mastite, mamilo inverso ou plano.
- O extrator de leite é produto pessoal. A utilização do aparelho por mais de uma pessoa pode ocasionar perigo para a saúde.
- Utilize o extrator de leite elétrico no lugar fora do alcance de crianças.
- Não utilize o extrator de leite elétrico quando dorme ou quando tem muito sono.
- Não utilize o extrator de leite se está danado mecanicamente.
- Não utilize o extrator de leite elétrico com os componentes de outras marcas para evitar a influência incorreta para o resultado da aspiração do leite.
- Não deixe o extrator de leite elétrico sem supervisão quando está ligado à fonte de alimentação.
- Não tente de atirar o extrator de leite elétrico da água quando caiu lá. Imediatamente desligue a alimentação.
- Não exponha o extrator de leite elétrico para a radiação solar.
- As reparações devem ser efetuadas pelo serviço autorizado.

LIMPEZA E ESTERILIZAÇÃO

Antes da utilização do extrator de leite elétrico, desmonte, lave e esterilize todas as peças do conjunto para aspirar o leite.

- Os elementos parcialmente secos podem afetar o funcionamento do extrator de leite elétrico. Certifique-se que todas as peças ficam secas antes da utilização.

INSTRUÇÃO GERAL DE LIMPEZA

Não limpe nem esterilize a bomba principal, o alimentador e o cabo para carregar.

- Limpe e esterilize todas as peças que tem contacto direto com o leite da mãe: funil, cartucho de silicone, membrana de silicone, válvula de silicone, recipiente para recolher o leite.

- Limpe os elementos com água morna para evitar a contaminação do leite e que apareçam as bactérias.

- Não utilize dissolventes nem meios abrasivos.

- Para limpar a base do extrator de leite, seque a base com o pano seco e utilize somente a água ou água com uma adição do sabão delicado.

- Métodos de esterilização sugeridos: água quente, cozimento durante 30 segundos, utilização dos esterilizadores destinados para isto. Não utilize forno microondas nem lavadora.

ATENÇÃO: Antes de cada utilização deve verificar os elementos respetivos para roturas, bocados, rasgos, manchas, descolorações ou deterioração da condição. Porque podem afetar o grau da danificação do aparelho, deve deixar utilizar até trocar as peças.

ARMAZENAGEM/ DESCONGELAÇÃO DO LEITE DA MÃE

Deve armazenar e descongelar corretamente o leite. Somente assim estará certo que todos os componentes importantes nutritivos foram conservados e a contaminação pelas bactérias foi minimizada.

INDICAÇÕES RELATIVAS À CONGELAÇÃO/ DESCONGELAÇÃO DO LEITE DA MÃE

Não enche nunca as garrafas / pequenos sacos mais do nível de enchimento para deixar espaço para a eventual expansão.

- Marque as garrafas/ os sacos pequenos com a data da extração do leite.

- Não armazene o leite na porta do frigorífico. Armazene o leite na parte posterior do frigorífico onde a temperatura é mais baixa.

- Descongele o leite da mãe que foi congelado antes e deixe o leite durante a noite no frigorífico ou agarre a garrafa / o saco pequeno com água morna (max. 37 °C).

- Agite delicadamente a garrafa ou o sacco pequeno para misturar a grama eventual que separou-se.

- Não descongele o leite congelado no forno microondas nem na panela com a água a ferver (perigo de queimadura).

SOLUÇÃO DE PROBLEMAS

1. SE A SUBPRESSÃO É BAIXA OU NÃO EXISTE

Verifique que todos os elementos são corretamente montados.

- Certifique-se que a cúpula de recolher, a membrana de silicone e a bomba principal são corretamente montados.

- Certifique-se que o funil é completamente hermético ao redor do seio.

2. O EXTRATOR DE LEITE FICA MOLHADO

Apagar a bomba. Desligar o alimentador da tomada de eletricidade.

- Não coloque a bomba de pernas para o ar. O painel de controlo deve ser dirigido para o ar.

- Armazene o extrator do leite durante as 24 horas no lugar seco e quente.

- Não exponha o extrator de leite elétrico para a radiação solar.

- Não acelere o processo de secado por meio das fontes de calor.

3. O EXTRATOR DE LEITE NÃO LIGA





Verifique a ligação correta do cabo de alimentação para o aparelho.

- Verifique que há corrente na tomada de parede.

- Ponha-se em contacto com o vendedor do qual comprou o extrator.

Pompă de sân electrică dublă de tip scoică TWINNY.

CARACTERISTICI

-  • Construcția comodă nu necesită utilizarea mâinilor, fără fir, ușor transportat;
-  • Un mod foarte comod de pompare a laptelui care răspunde nevoilor mamelor;
-  • Ecranul digital arată clar toate stările de funcționare ale dispozitivului;
-  • Bateria încorporată permite pomparea laptelui oricând și în orice loc.

OBSERVAȚII

Înainte de a utiliza pompa de sân electrică pentru prima dată, citiți manualul de utilizare și avertizările incluse în acesta. Păstrați acest manual pentru referințe viitoare.

- Utilizați pompa de sân electrică numai pentru scopul prevăzut, așa cum este descris în prezentul manual.
- Nu utilizați pompa de sân dacă este deteriorată mecanic.
- Nu puneți pompa de sân lângă dispozitive care emit câmpuri magnetice puternice.
- Păstrați pompa de sân electrică într-un loc inaccesibil pentru copii.
- Păstrați pompa de sân într-un loc uscat și nu o scufundați în apă.

SCOPUL DISPOZITIVULUI

- pentru pomparea laptelui din sânii femeilor care alăptează;
- pentru a ameliora umflarea sânilor, atunci când sunt prea plini;
- pentru păstrarea excesului de lapte cu scopul de a alăpta în orice moment.

ÎNAINTE DE FIECARE UTILIZARE

Alegeți un loc liniștit și asigurați-vă că toate elementele care vin în contact direct cu laptele matern (pâlnia, cupă de colectare a laptelui, diafragma din silicon, supapa din silicon) sunt sterilizate și montate corect.

- Înainte de a utiliza setul pentru pomparea laptelui,



pompa de sân electrică sau alte accesorii, spălați-vă bine pe mâini cu apă caldă și săpun.

- Masați-vă ușor sânii și faceți o compresă cu un prosop cald în timp ce stați jos sau într-o poziție confortabilă culcată.
- Asigurați-vă că setul de pompare a laptelui este curat, sterilizat și uscat înainte de a începe pomparea laptelui.

COMPOZIȚIA SETULUI

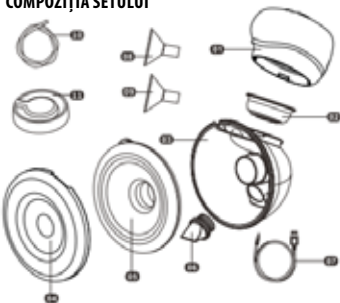

- 01 pompă dispozitiv
- 02 membrană de silicon
- 03 rezervor pentru alimente
- 04 husă împotriva prăfuirii
- 05 pâlnie silicon 28mm
- 06 supapă din silicon
- 07 cablu de încărcare USB-C
- 08 reductor silicon 24mm
- 09 reductor silicon 21mm

10 furtunuri
11 capac membrană

INSTRUCȚIUNI DE UTILIZARE A PANOULUI DE CONTROL

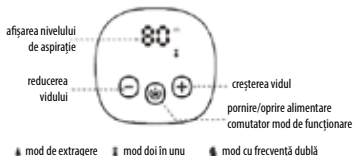

INFORMAȚII DESPRE PARAMETRII PRODUSULUI

Model	5018
Putere de intrare	100-240V, 50/60Hz
Putere de aspirație	$\leq 0.038\text{MPa}$
Timp de încărcare	—150 mins
Putere nominală	5W
Putere de ieșire	5V/1A
Capacitatea bateriei	1100 mAh
Timp de lucru	—120 mins

MOD DE OPERARE	INTERVAL DE ASPIRAȚIE
Extrage	1-9
Doi în unu	1-9
Frecvență dublă	1-9

MODUL DE MONTARE

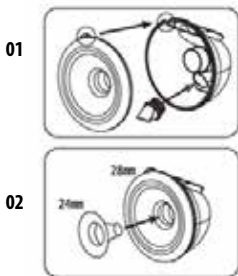

03



01. Introduceți supapa rotundă în conexiunea cupei de colectare, apoi instalați pâlnia (cupa pentru sân) pe cupa de colectare. Rețineți că asamblarea este efectuată corect atunci când evacuarea laptelui din cupă se potrivește cu proeminența de pe pâlnie.

02. Alegeți dimensiunea pâlniei: 28 mm, 24 mm sau 21 mm – în funcție de nevoile dvs. personale.

03. Instalați ansamblul pompei și diafragma din silicon pe cupă, așa cum se arată în imaginea de mai sus.



01

02

NOTĂ: Când utilizați funcția cu o singură pompă, asigurați-vă că dopul de silicon este introdus corect.

În cazul utilizării funcției de extragere dublă

1. Scoateți dopul de silicon

2. Conectați furtunul la pompa principală a dispozitivului și la rezervorul pentru alimente

UTILIZAREA POMPEI DE SÂN

Mențineți o postură corectă și relaxați-vă. Așezați pâlnia pe sân, astfel încât mamelonul să fie adânc în interiorul pâlniei.

O apăsare mai lungă a  butonului din partea superioară a pompei de sân activează sursa de alimentare, afișajul digital este luminat și, după pornirea pompei principale, pornește ceasul care măsoară timpul în minute (minutar). Dacă pompa principală nu va fi activată, dispozitivul se va opri automat după 1 minut de inactivitate.

Apăsați butonul  pentru a selecta modul de operare dorit.

Selecțiați  pentru a trece la MODUL DE EXTRAGERE. Atingeți simbolul + pentru a crește presiunea sau simbolul – pentru a reduce nivelul presiunii de extragere. Intervalul de aspirație poate fi selectat între L1 și L9. Fiecare nivel oferă o forță de pompare diferită de la slabă până la puternică.

Selecțiați  pentru a trece la MODUL DOI ÎN UNU. Pompa de sân asigură un ciclu de pompare format din opt (8) faze de stimulare și una (1) de extragere. Recomandăm calmarea durerii sânelui prea plin și activarea ușoară a extragerii unei cantități mai mari de lapte matern într-o perioadă scurtă de timp. Atingeți simbolul + pentru a crește presiunea de extragere sau simbolul – pentru a reduce nivelul presiunii de extragere. Intervalul de aspirație poate fi selectat între L1 și L9. Fiecare nivel oferă o fază ușoară de stimulare și o forță de pompare diferită, de la slabă la puternică.

Selecțiați  pentru a trece la MODUL DE FRECVENȚĂ DUBLĂ. Oferă o nouă experiență de pompare, atât la putere de extragere ridicată, cât și redusă. Ciclul de pompare slab-stop-puternic este eficient în a ajuta mamele să corecteze mameloanele retractate. Atingeți simbolul + pentru a crește presiunea de extragere sau simbolul – pentru a reduce nivelul presiunii de extragere. Alegerea intervalului de aspirație de la L1 la L9.

Mod de veghe: Unitatea principală a pompei de sân funcționează implicit într-un ciclu de 30 de minute. La sfârșitul perioadei de funcționare de 30 de minute, pompa se va opri automat.

 Blocarea ecranului: Ecranul tactil se va bloca după o perioadă de inactivitate de 1 minut. Apăsați pentru a reactiva ecranul tactil.

După ce ați terminat de extras laptele, turnați laptele din cupă într-o sticlă cu biberon și hrăniți copilul sau păstrați laptele în frigider sau congelator. Metoda sugerată: scoateți ansamblul pompei și rotiți încet cupa de colectare în sus, deasupra sticlei - laptele se va scurge în sticlă prin orificiu.

UTILIZAREA BATERIEI

În timpul încărcării bateriilor, indicatorul bateriei se aprinde alternativ albastru și alb.

- Indicatorul este albastru continuu numai când bateria este complet încărcată. Indicatorul luminos roșu indică faptul că bateria este descărcată și procesul de încărcare trebuie început imediat.
- Aveți grijă de bateriile încorporate pentru a le prelungi durata de viață. Se recomandă să NU utilizați pompa principală în timpul încărcării bateriei.
- Înlocuiți bateria numai cu asistență profesională. Nu scoateți bateria încorporată fără autorizare.

PRINCIPII GENERALE DE SIGURANȚĂ

Respectați instrucțiunile de siguranță de mai jos:

- Utilizați pompa electrică pentru sân numai conform instrucțiunilor medicului, atunci când aveți mastită, un mamelon retractat sau plat.
- Pompa de sân este un produs de uz personal. Utilizarea dispozitivului de către mai multe persoane poate fi periculoasă pentru sănătate.
- Folosiți pompa de sân electrică într-un loc inaccesibil pentru copii.
- Nu utilizați pompa de sân electrică în timp ce dormiți sau în caz de somnolență.
- Nu utilizați pompa de sân electrică dacă este deteriorată mecanic.
- Nu utilizați pompa de sân electrică cu componente de la alte mărci pentru a evita rezultatele slabe de pompare.
- Nu lăsați pompa de sân electrică nesupravegheată atunci când este conectată la sursa de alimentare.
- Nu atingeți pompa de sân electrică dacă a căzut în apă. Deconectați-o imediat de la sursa de alimentare.
- Nu expuneți pompa electrică pentru sân la lumina directă a soarelui.
- Reparațiile trebuie efectuate de un centru de service autorizat.

CURĂȚARE ȘI STERILIZARE

Înainte de a utiliza pompa de sân electrică, dezasablați, curățați și sterilizați toate componentele setului de pompare.

- Componentele parțial uscate pot afecta funcționarea pompei electrice pentru sân. Asigurați-vă că toate

componentele sunt complet uscate înainte de utilizare.

INSTRUCȚIUNI GENERALE DE CURĂȚARE

Nu spălați și nu sterilizați pompa principală, încărcătorul și cablul de încărcare.

- Curățați și sterilizați toate componentele care vin în contact direct cu laptele matern: pâlnia, inserția din silicon, membrana din silicon, supapa din silicon, recipientul pentru colectarea laptelui.
- Spălați componentele cu apă caldă pentru a evita contaminarea laptelui și dezvoltarea bacteriilor.
- Nu utilizați solvenți sau substanțe abrazive.
- Pentru a curăța baza pompei electrice pentru sân, ștergeți baza cu o lavetă umedă folosind doar apă sau apă cu un adaos de săpun delicat.
- Metode de sterilizare sugerate: apă fierbinte, fierbere timp de 30 de secunde, dispozitive dedicate pentru sterilizare. Nu folosiți cuptorul cu microunde și mașina de spălat.

ATENȚIE: Înainte de fiecare utilizare, inspectați vizual componentele individuale pentru a detecta fisuri, spărturi, rupturi, pete, decolorări sau deteriorări. Având în vedere faptul că acestea pot duce la deteriorarea dispozitivului, întrerupeți utilizarea până la înlocuirea pieselor.

DEPOZITAREA/DEZGHEȚAREA LAPTELUI MATERN

Laptele trebuie păstrat și decongelat corect. Numai în acest fel puteți fi siguri că toți nutrienții importanți sunt păstrați și contaminarea bacteriană este minimizată.

INDICAȚII PENTRU CONGELAREA/ DECONGELAREA LAPTELUI MATERN

Nu umpleți niciodată sticlele/pungile peste nivelul de umplere pentru a lăsa loc la o posibilă expansiune.

- Marcați sticlele/pungile cu data extragerii laptelui.
- Nu păstrați laptele în ușa frigiderului. Păstrați-l în partea din spate a frigiderului, unde temperatura este cea mai joasă.
- Decongețați laptele matern congelat anterior în congelator lăsându-l la frigider peste noapte sau puneți sticla/punga sub apă caldă curentă (max. 37 °C).
- Agitați ușor sticla sau punga pentru a amesteca orice grăsimi separată.

• Nu dezghețați laptele congelat într-un cuptor cu microunde sau într-o oală cu apă clocotită (risc de opărire).

DEPANARE

1. DACĂ PRESIUNEA ESTE SCĂZUTĂ SAU ABSENTĂ

Verificați dacă toate componentele sunt asamblate corect.

- Asigurați-vă că cupa de colectare, membrana din silicon și pompa principală sunt asamblate corect.
- Asigurați-vă că pâlnia aderă complet în jurul sânelui.

2. POMPA DE SÂN DEVINE UDĂ

Opriiți pompa. Deconectați adaptorul de alimentare de la priza electrică.

- Nu întoarceți pompa cu susul în jos. Panoul de control trebuie să fie orientat în sus.
- Țineți pompa de sân într-un loc uscat și cald timp de 24 de ore.
- Nu expuneți pompa electrică pentru sân la lumina directă a soarelui.
- Nu accelerați procesul de uscare cu o sursă de căldură.





3. POMPA DE SÂN NU PORNEȘTE

Verificați dacă cablul de alimentare este conectat corect la dispozitiv.

- Verificați dacă există curent electric în priza de perete.
- Contactați distribuitorul de la care ați cumpărat pompa de sân.

Двойной электрический лактатор в форме раковины TWINNY.

ХАРАКТЕРИСТИКИ

-  • Удобная конструкция, не требующая использования рук, беспроводная, компактная;
-  • Комфортный режим сцеживания молока, отвечающий требованиям кормящих;
-  • Цифровой экран отчётливо отображает все режимы работы прибора;
-  • Встроенная батарея, позволяющая сцеживать молоко в любое время и в любом месте.

ВНИМАНИЕ

- Перед первым использованием электрического молокоотсоса ознакомьтесь с инструкцией по обслуживанию и содержащимися в ней предупреждениями. Сохраните настоящую инструкцию для пользования ею впоследствии.
- Используйте молокоотсос согласно его назначению, описанному в настоящей инструкции.
- Не используйте молокоотсос при наличии механических повреждений.
- Не оставляйте молокоотсос вблизи устройств, создающих сильное магнитное поле.
- Храните молокоотсос в месте, недоступном для детей.
- Храните молокоотсос в сухом месте, не погружайте его в воду

НАЗНАЧЕНИЕ УСТРОЙСТВА

- для сцеживания молока из груди кормящих женщин;
- для снижения дискомфорта при переполненной груди;
- для хранения избытка молока для кормления в любой момент.

ПЕРЕД КАЖДЫМ ИСПОЛЬЗОВАНИЕМ

Выберите подходящее место и убедитесь в том, что все элементы прибора, соприкасающиеся с молоком (воронка, ёмкость для сбора молока, силиконовая мембрана, силиконовый клапан), стерилизованы и



- Перед использованием насоса для сцеживания, электрического молокоотсоса или других насадок тщательно вымойте руки тёплой водой с мылом.
- Осторожно размягчите грудь и разогрейте её тёплым полотенцем, предварительно приняв удобное положение сидя или лёжа.
- Перед сцеживанием убедитесь, что элементы молокоотсоса чистые, простерилизованные и высушенные.

УСТРОЙСТВО МОЛОКООТСОСА

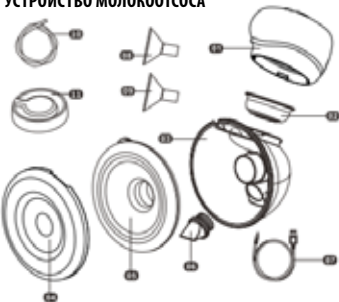

- 01 насос устройства
- 02 силиконовая мембрана
- 03 контейнер для молока
- 04 пылезащитная крышка
- 05 силиконовая воронка 28 мм
- 06 силиконовый клапан
- 07 кабель для зарядки USB-C
- 08 силиконовый редуктор 24 мм

- 09 силиконовый редуктор 21мм
- 10 шланги
- 11 насадка мембраны

ИНСТРУКЦИЯ ПО ОБСЛУЖИВАНИЮ ПАНЕЛИ УПРАВЛЕНИЯ



ИНФОРМАЦИЯ О ПАРАМЕТРАХ ПРИБОРА

Модель	5018
Входная мощность	100-240V, 50/60Hz
Сила сцеживания	$\leq 0.038\text{MPa}$
Время зарядки	—150 mins
Номинальная мощность	5W
Выходная мощность	5V/1A
Ёмкость батареи	1100 mAh
Время работы	—120 mins

РЕЖИМ РАБОТЫ	ДИАПАЗОН СИЛЫ СЦЕЖИВАНИЯ
Сцеживание	1-9
Два в одном	1-9
Двойная частота	1-9

СБОРКА

01

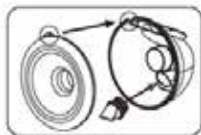

02

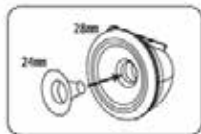

03



01. Установите круглый клапан в ёмкости для сбора молока, а затем силиконовую воронку на ёмкости. Сборка произведена правильно, если выход молока из ёмкости совпадает с выступом на воронке.

02. Выберите размер воронки: 28 мм, 24 мм или 21 мм – в зависимости от индивидуальных потребностей.

03. Установите на ёмкость насос и силиконовую мембрану, как показано на рисунке выше.



01



02

ПРИМЕЧАНИЕ: При использовании функции единичного сцеживания убедитесь, что силиконовая пробка вставлена точно.

При использовании функции двойного сцеживания

1. Вытащите силиконовую заглушку
2. Подсоедините шланг к главному насосу устройства и контейнеру для молока

ОБСЛУЖИВАНИЕ МОЛОКООТСОСА

Примите удобное положение и расслабьтесь. Приложите воронку к груди таким образом, чтобы сосок находился глубоко внутри воронки.

При длительном нажатии кнопки  в верхней части молокоотсоса включается питание и подсветка цифрового дисплея. Включение насоса активирует таймер, установленный на 1 минуту. Если насос не будет включен, прибор выключится автоматически по истечении 1 минуты бездействия.

Нажмите кнопку , чтобы выбрать режим работы.

Выберите , чтобы перейти к РЕЖИМУ СЦЕЖИВАНИЯ. Прикоснитесь к символу + или символу -, чтобы соответственно повысить или снизить разрежение. Силу сцеживания можно установить в диапазоне от L1 до L9. Отдельные уровни отличаются разной силой, от низкой до высокой.

Выберите , чтобы перейти к режиму ДВА В ОДНОМ. Цикл работы молокоотсоса включает восемь (8) фаз стимулирования и одну (1) фазу сцеживания. Данный режим рекомендуется для снижения боли в переполненной груди и её стимулирования для сцеживания большого количества молока за короткое время. Прикоснитесь к символу + или символу -, чтобы соответственно повысить или снизить разрежение. Силу сцеживания можно установить в диапазоне от L1 до L9. Все уровни предусматривают фазу стимулирования и отличаются силой сцеживания – от низкой до высокой.

Выберите , чтобы перейти к режиму ДВОЙНАЯ ЧАСТОТА. Обеспечит он новые ощущения как при высокой, так и при низкой силе сцеживания. Цикл сцеживания переменной силы (слабо – перерыв – сильно) эффективно помогает в стимулировании втянутых сосков. Прикоснитесь к символу + или символу -, чтобы соответственно повысить или снизить разрежение. Силу сцеживания можно установить в диапазоне от L1 до L9.

Режим ожидания: Основная единица молокоотсоса по умолчанию работает в 30-минутном цикле. После 30 минут работы насос выключается автоматически.

Блокирование экрана: Сенсорный экран блокируется после  бездействия в течение 1 минуты. Разблокирование экрана осуществляется нажатием.

После сцеживания перелейте молоко из ёмкости для сбора в бутылочку и используйте его для кормления, либо поместите на хранение в холодильник или морозильную камеру. Рекомендуемый способ:

снимите насос и медленно поворачивайте ёмкость вверх над бутылкой – молоко должно стекать через отверстие в бутылку.

ОБСЛУЖИВАНИЕ БАТАРЕЙ

- При зарядке аккумуляторных батарей указатель зарядки принимает попеременно голубой и белый цвета.
- Голубой цвет указателя означает, что аккумуляторная батарея полностью заряжена. Красный указатель означает, что батарея разряжена, и прибору срочно требуется зарядка.
- Надлежащее обслуживание встроенных аккумуляторных батарей продлевает их срок службы. Рекомендуется НЕ использовать насос во время зарядки батарей.
- Замена батареи требует профессиональной помощи. Не извлекайте встроенную батарею без соответствующих полномочий.

ОБЩИЕ ПРАВИЛА БЕЗОПАСНОСТИ

Соблюдайте следующие указания по безопасности:

- При воспалении молочных желез, а также втянутых или плоских сосках, пользоваться молокоотсосом можно только с согласия врача.
- Молокоотсос является средством личного пользования. Его совместное использование разными людьми может быть опасно для здоровья.
- Храните электрический молокоотсос в месте, недоступном для детей.
- Не пользуйтесь электрическим молокоотсосом во время сна или в состоянии засыпания.
- Не используйте электрический молокоотсос при наличии механических повреждений.
- Не пользуйтесь электрическим молокоотсосом, оснащённым элементами других изготовителей. Может это снизить его эффективность.
- Не оставляйте электрический молокоотсос без присмотра, когда он подключен к источнику питания.
- Если электрический молокоотсос упал в воду, не пытайтесь его достать. В данном случае следует незамедлительно отключить его от источника питания.
- Не подвергайте электрический молокоотсос воздействию прямых солнечных лучей.
- Ремонты должны выполняться авторизованным сервисным центром.

ОЧИСТКА И СТЕРИЛИЗАЦИЯ

Перед использованием электрического молокоотсоса разберите его, вымойте и простерилизуйте все элементы для сцеживания молока.

• Плохо осушенные элементы могут влиять на работу электрического молокоотсоса. Перед использованием убедитесь, что все элементы молокоотсоса сухие.

ОБЩАЯ ИНСТРУКЦИЯ ПО ОЧИСТКЕ

Не чистить и не стерилизовать насос молокоотсоса, блок питания, и зарядный провод.

• Очищайте и стерилизуйте все элементы, соприкасающиеся с молоком: воронку, силиконовый вкладыш, силиконовую мембрану, силиконовый клапан, ёмкость для сбора молока.

• Элементы молокоотсоса мойте тёплой водой во избежание попадания бактерий в молоко.

• Не используйте растворители и абразивные средства.

• Основание электрического молокоотсоса протирайте тряпочкой, слегка смоченной в воде или в воде с добавлением мягкого мыла.

• Рекомендуемые способы стерилизации: горячая вода, кипячение в течение 30 секунд, предназначенные для этого стерилизаторы. Не использовать для стерилизации микроволновую печь и стиральную машину.

ВНИМАНИЕ: Перед каждым использованием следует убедиться в отсутствии трещин, сколов, разрывов, пятен, изменений цвета либо ухудшения состояния отдельных деталей. Во избежание повреждения прибора следует прекратить его использование до замены повреждённых деталей.

ХРАНЕНИЕ/РАЗМОРАЖИВАНИЕ МОЛОКА

Молоко следует хранить и размораживать надлежащим образом, чтобы обеспечить сохранность питательных веществ и ограничить развитие бактерий.

УКАЗАНИЯ ПО ЗАМОРОЗКЕ/РАЗМОРОЗКЕ МОЛОКА

Никогда не наполняйте бутылки/пакеты выше

максимальной отметки, чтобы оставить место для возможного расширения.

• Укажите на бутылке/пакете дату сцеживания молока.

• Не храните молоко на дверце холодильника. Храните его в нижней дальней части холодильника, где температура самая низкая.

• Чтобы разморозить замороженное молоко, оставьте его на ночь в холодильнике либо поместите бутылку/пакет под тёплую проточную воду (макс. 37 °C).

• Бутылку или пакет слегка встряхните, чтобы размешать отделившийся жир.

• Не размораживайте замороженное молоко в микроволновой печи или в кастрюле с кипящей водой во избежание ожогов.

УСТРАНЕНИЕ НЕИСПРАВНОСТЕЙ

1. ЕСЛИ РАЗРЕЖЕНИЕ СЛИШКОМ СЛАБОЕ ЛИБО ОТСУТСТВУЕТ ВОООЩЕ

Убедитесь, что молокоотсос правильно собран.

• Убедитесь, что ёмкость для сбора молока, силиконовая мембрана и насос правильно установлены.

• Убедитесь, что воронка плотно прилегает к груди.

2. МОЛОКООТСОС СТАНОВИТСЯ ВЛАЖНЫМ

Выключите молокоотсос. Выключите блок питания из розетки.

• Не держите насос вверх ногами. Панель управления должна быть направлена вверх.

• Оставьте молокоотсос на 24 часа в сухом тёплом месте.

• Не подвергайте молокоотсос воздействию прямых солнечных лучей.

• Не ускоряйте процесс сушки с помощью источников тепла





3. МОЛОКООТСОС НЕ ВКЛЮЧАЕТСЯ

Убедитесь, что провод питания правильно подключен к прибору.

• Убедитесь в наличии напряжения в настенной розетке.

• Обратитесь к продавцу, у которого был приобретён молокоотсос.

EGENSKAPER

-  • Bekvämt trådlös handsfree-design som är lätt att ta med sig;
-  • Mycket bekvämt pumpningsläge som uppfyller mammors behov;
-  • Digital skärm som visar tydligt utrustningens alla driftlägen;
-  • Ett inbyggt batteri gör att du kan pumpa ur bröstmjolk var som helst och när som helst.

ANMÄRKNINGAR

Läs bruksanvisningen och varningar i den innan du använder din elektriska bröstpump för första gången. Spara denna bruksanvisning för framtida bruk.

- Använd den elektriska bröstpumpen för dess avsedda ändamål enligt beskrivningen i bruksanvisningen.
- Använd inte bröstpumpen om den har mekaniska skador.
- Placera inte bröstpumpen nära enheter som genererar starka magnetfält.
- Förvara din elektriska bröstpump utom räckhåll för barn.
- Förvara bröstpumpen på en torr plats och sänk inte ner den i vatten

UTRUSTNINGENS AVSEDDA ANVÄNDNING

- för att pumpa ut mjölk ur bröstet hos kvinnor som ammar;
- för att minska svullnaden vid överfulla bröst;
- för att förvara

FÖRE VARJE ANVÄNDNING

Välj en lugn plats och se till att alla delar som kommer i direkt kontakt med bröstmjölken (tratt, behållare för mjölkuppsamling, silikonmembran, silikonventil) är steriliserade och ordentligt monterade.

- Tvätta händerna noggrant med tvål och varmt vatten innan du använder pumpsetet för att pumpa ut mjölk, den elektriska bröstpumpen eller andra tillbehör.

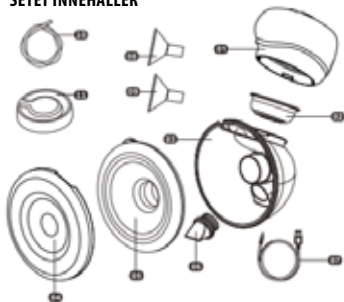

- Massera försiktigt dina bröst och lägg en varm handduk medan du sitter eller ligger bekvämt.
- Se till att pumpsetet är rent, steriliserat och torrt innan du börjar pumpa ut mjölk.

SETET INNEHÅLLER

- 01 enhetspump
- 02 silikonmembran
- 03 behållare
- 04 dammskydd
- 05 silikontratt 28 mm
- 06 silikonventil
- 07 USB-C-laddningskabel
- 08 reducerande silikoninsats 24 mm
- 09 reducerande silikoninsats 21 mm
- 10 slangar
- 11 membranhölje

BRUKSANVISNING FÖR KONTROLLPANELEN

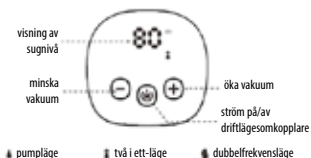

INFORMATION OM PRODUKTENS SPECIFIKATIONER

Modell	5018
Ingångseffekt	100-240V, 50/60Hz
Sugkraft	$\approx < 0.038\text{MPa}$
Laddningstid	—150 mins
Märkeffek	5W
Utgångseffekt	5V/1A
Batterikapacite	1100 mAh
Drifttid	—120 mins

DRIFTLÄGE	SUGOMRÅDE
Urpumpning	1-9
Två i ett	1-9
Dubbel frekvens	1-9

MONTERINGSSÄTT

01

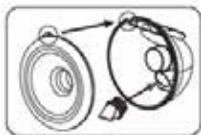

02

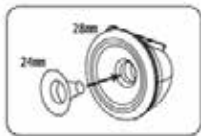

03



01. Sätt in den runda ventilen i anslutningen till uppsamlingskålen och installera sedan tratten (bröstskyddet) på skålen. Observera att monteringen är utförd på rätt sätt när utloppet för bröstmjolk från skålen matchar trattens kanal.

02. Välj rätt storlek på tratten: 28 mm, 24 mm eller 21 mm – beroende på dina individuella behov.

03. Installera pumpenheten och silikonmembranet på skålen enligt figuren ovan.



01



02

OBS: När du använder den enkla pumpfunktionen ska du se till att silikonproppen är ordentligt insatt.

Vid användning av den dubbla pumpfunktionen:

1. Dra ut silikonproppen.
2. Anslut slangen till maskinens huvudpump och bröstmjölksbehållare.

SÅ HÄR ANVÄNDER DU DIN BRÖSTPUMP

Behåll en god hållning och slappna av. Placera tratten på bröstet så att bröstvärtan är djupt inne i tratten.

Tryck längre på knappen  på bröstpumpens övre del för att slå på strömmen. Den digitala displayen tänds och en minuttimer aktiveras när du har startat huvudpumpen. Om huvudpumpen inte startas stängs utrustningen av automatiskt när den har varit inaktiv i 1 minut.

Tryck på knappen  för att välja önskat driftläge.

Välj  för att gå till PUMPNINGSLÄGE. Tryck på plustecknet (+) för att öka vakuumnivån eller minustecknet (-) för att minska vakuumnivån. Sugområdet kan väljas från L1 till L9. Varje nivå erbjuder en annan pumpkraft från svag till stark.

Välj  för att gå över i TVÅ | ETT -läge. Bröstpumpen utför en pumpcykel som består av åtta (8) stimuleringsfaser och en enda (1) urpumpning. För att lindra smärtan i överfulla bröst är det bra att försiktigt aktivera mer bröstmjölk på kort tid. Tryck på plustecknet (+) för att öka sugvakuumet eller minustecknet (-) för att minska vakuumnivån. Sugområdet kan väljas från L1 till L9. Varje nivå erbjuder en stimuleringsfas för skonsam stimulering och en annan pumpkraft - från svag till stark.

Välj  för att gå över till DUBBELFREKVENSLÄGE. Det ger nya upplevelser vid urpumpning, både vid hög och låg sugkraft. Den svaga stopp-starka pumpcykeln hjälper effektivt mammor att korrigera inverterade bröstvärtor. Tryck på plustecknet (+) för att öka sugvakuumet eller minustecknet (-) för att minska vakuumnivån. Sugområdet kan väljas från L1 till L9.

Viloläge: Bröstpumpens huvudenhet fungerar som standard i en 30 minuters arbetscykel. Efter 30 minuters drifttid stängs pumpen av automatiskt.

Skärmlås:  Pekskärmen låses när den har varit inaktiv i 1 minut. Tryck på knappen för att återaktivera pekskärmen.

När du har pumpat färdigt, håll över mjölken från skålen i nappflaskan och börja mata eller förvara mjölken i kylan eller frysen. Rekommenderad metod: ta bort pumpenheten och vrid uppsamlingskålen långsamt uppåt över flaskan - mjölken ska rinna in i flaskan genom öppningen.

SÅ HÄR ANVÄNDER DU BATTERIET

Under laddning av batteriet växlar batteriindikatorn mellan blått och vitt.

• Indikatorn är helt blå endast när batteriet är fulladdat. När batteriindikatorn är röd innebär det att batteriet är urladdat och att laddningsprocessen ska startas omedelbart.

• Ta hand om ditt inbyggda batteri för att förlänga dess livslängd. Det rekommenderas att du INTE använder huvudpumpen medan du laddar batteriet.

• Byt ut batteriet endast med professionell hjälp. Ta inte bort det inbyggda batteriet utan tillstånd.

ALLMÄNNA SÄKERHETSREGLER

Följ följande säkerhetsanvisningar:

- Använd din elektriska bröstpump enligt instruktioner från din läkare om du har bröstinflammation eller en inverterad eller platt bröstvärtor.
- Bröstpumpen är en personlig produkt. Användning av utrustningen av mer än en person kan utgöra en hälsorisk.
- Använd din elektriska bröstpump på lämplig plats utom räckhåll för barn.
- Använd inte din elektriska bröstpump när du sover eller känner dig mycket sömning.
- Använd inte din elektriska bröstpump om den har mekaniska skador.
- Använd inte din elektriska bröstpump utrustad med komponenter från andra varumärken för att undvika negativ påverkan på pumpresultatet.
- Lämna inte din elektriska bröstpump obevakad när den är ansluten till en strömkälla.
- Stoppa inte ner händerna för att ta upp din elektriska bröstpump om den har hamnat i vatten. Koppla bort den från strömkällan omedelbart.
- Utsätt inte din elektriska bröstpump för direkt solljus.
- Reparationer ska utföras av auktoriserad servicepersonal.

RENGÖRING OCH STERILISERING

Ta isär, diska och sterilisera alla delar som ingår i pumpsetet innan du använder din elektriska bröstpump.

• Delar som är delvis torra kan påverka funktionen hos din elektriska bröstpump. Se till att alla delar är helt torra före användning.

ALLMÄNNA RENGÖRINGSANVISNINGAR

Diska eller sterilisera inte huvudpumpen, nätdaptern och laddningskabeln.

• Rengör och sterilisera alla delar som kommer i direkt kontakt med bröstmjölk: tratt, silikoninlägg,

silikonmembran, silikonventil, behållare för mjölkuppsamling.

- Diska delarna i varmt vatten för att undvika förorening av bröstmjölken och förekomst av bakterier.
- Använd inga lösningsmedel eller slipmedel.
- För att rengöra underdelen av den elektriska bröstpumpen, torka av den med en fuktig trasa fuktad endast i vatten eller vatten med en mild tvål.
- Rekommenderade steriliseringsmetoder: varmt vatten, koka i 30 sekunder, därtill avsedda sterilisatorer. Använd inte mikrovågsugn och tvättmaskin.

OBS: Kontrollera visuellt de enskilda komponenterna med avseende på sprickor, flagor, revor, fläckar, missfärgningar eller försämrat skick före varje användning. Eftersom de kan påverka graden av skada på utrustningen ska du avbryta användningen tills delarna har bytts ut.

FÖRVARING/UPPTNING AV BRÖSTMJÖLK

Du ska förvara och tina bröstmjök på rätt sätt. Bara då kan du vara säker på att alla viktiga näringsämnen bevaras och bakteriell kontaminering minimeras

ANVISNINGAR FÖR ATT FRYSA/TINA BRÖSTMJÖLK

Fyll aldrig flaskor/påsar över fyllnadsnivån för att lämna lite utrymme för eventuell expansion.

- Märk flaskor/påsar med pumpningsdatum.
- Förvara inte bröstmjök i kylskåpsdörren. Förvara den i den nedre delen av kylskåpet, där temperaturen är lägst.
- Tina upp tidigare fryst bröstmjök genom att låta den stå kvar i kylan över natten eller håll flaskan/påsen under varmt rinnande vatten (max. 37 °C).
- Skaka flaskan eller påsen försiktigt så att eventuellt separerat fett blandas med mjölken igen.
- Tina inte upp fryst bröstmjök i mikrovågsugn eller i en kastrull med kokande vatten (risk för brännskada).

FELSÖKNING

1. OM VAKUUMET ÄR LITET ELLER INGET

Kontrollera att alla komponenter är ordentligt monterade.

- Se till att uppsamlingskålen, silikonmembranet och huvudpumpen är ordentligt monterade.
- Se till att tratten tätar ordentligt runt bröstet.

2. BRÖSTPUMPEN BLIR VÅT

Stäng av pumpen. Koppla bort nätadaptern från eluttaget.





- Vänd inte pumpen upp och ner. Kontrollpanelen måste vara vänd uppåt.
- Förvara bröstpumpen på en torr och varm plats i 24 timmar.
- Utsätt inte den elektriska bröstpumpen för direkt solljus.
- Snabba inte upp torkningsprocessen med en värmek

3. BRÖSTPUMPEN STARTAR INTE ÄLLA

Kontrollera att strömsladden är ordentligt ansluten till utrustningen.

- Kontrollera att vägguttaget är spänningssatt.
- Kontakta återförsäljaren hos vilken du har köpt bröstpumpen.

CHARAKTERISTICKÉ VLASTNOSTI

-  • Praktická konštrukcia nevyžadujúci použitia rúk, bezdrôtová, ľahko ju vezmete so sebou;
-  • Veľmi pohodlný režim odsávania pokrmu, spĺňajúci potreby matiek;
-  • Digitálny displej jasne zobrazuje všetky prevádzkové stavy prístroja;
-  • Vstavaná batéria umožňuje odsatie pokrmu kedykoľvek a kdekoľvek.

UPOZORNENIE

Pred prvým použitím elektrickej odsávačky si prečítajte jej návod na obsluhu a obsiahnuté v ňom upozornenia. Uchovajte si tento návod pre neskoršie opätovné použitie.

- Používajte elektrickú odsávačku v súlade s jej určením, uvedeným v tomto návode na obsluhu.
- Nepoužívajte odsávačku v prípade jej mechanického poškodenia.
- Neumiestňujte odsávačku do blízkosti zariadení, ktoré vyžarujú silné magnetické polia.
- Udržujte elektrickú odsávačku mimo dosahu detí.
- Odsávačku skladujte na suchom mieste a neponárajte ju do vody.

ÚČEL ZARIADENIA

- na odsávanie materského mlieka z prs dojčiacich žien;
- na zmiernenie opuchu, keď sú prsia preplnené;
- k uchovávaní prebytočného materského mlieka na účel dojčenia v ľubovoľnej chvíli.

PRED KAŽDÝM POUŽITÍM

Vyberte si pokojné miesto a uistite sa, že sú všetky súčasti, ktoré sú v priamom kontakte s materským mliekom (lievik, nádoba na zber pokrmu, silikónová membrána, silikónový ventil), sterilizované a sú správne namontované.

- Pred použitím súpravy čerpadlá na odsávanie mlieka, elektrickej odsávačky alebo iných koncoviek si dôkladne



umyte ruky mydlom a teplou vodou.

- jemne masírujte svoje prsia a pripravte si horúci obklad teplým uterákom, usadte sa alebo položte v pohodlnej polohe.
- Pred začatím odsávania mlieka sa uistite, že je odsávacia súprava vyčistená, sterilizovaná a vysušená.

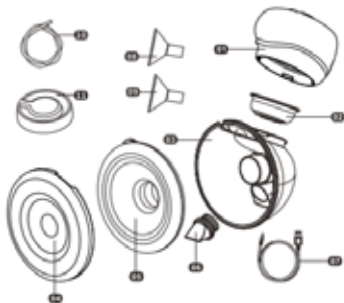
ZLOŽENIE SÚPRAVY

- 01 pumpa prístroja
- 02 silikónová membrána
- 03 potravinová nádrž
- 04 protiprachový kryt
- 05 silikónový lievik 28mm
- 06 silikónový ventil
- 07 nabíjaci kábel USB-C
- 08 silikónový reduktor 24mm
- 09 silikónový reduktor 21mm

10 vodičov
11 membránový uzáver

NÁVOD NA OBSLUHU OVLÁDACIEHO PANELA



INFORMÁCIE O PARAMETROCH VÝROBKU

Model	5018
Prikon	100-240V, 50/60Hz
Sací výkon	$\approx < 0.038\text{MPa}$
Doba nabíjania	—150 mins
Menovitý výkon	5W
Výstupný výkon	5V/1A
Kapacita batérií	1100 mAh
Prevádzková doba	—120 mins

PREVÁZKOVÝ REŽIM	SACÍ ROZSAH
Odsávanie	1-9
Dva v jednom	1-9
Dvojité frekvencie	1-9

SPÔSOB MONTÁŽE

01



02

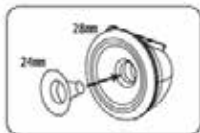

03



01. Vložte guľatý ventil do prípojky zberného pohárika a následne na neho nainštalujte lieviek (prsny štít). Pamätajte, že montáž je vykonaná správne, ak výstup mlieka z pohárika odpovedá výstupu na lieviku.

02. Vyberte veľkosť lievika: 28 mm, 24 mm alebo 21 mm - v závislosti na Vašich osobných potrebách.

03. Nainštalujte zostavu čerpadla a silikónovú membránu na pohárik - ako je znázornené na obrázku vyššie.



01



02

POZNÁMKA: Pri používaní funkcie jednej pumpy sa uistite, že je silikónová zátka úplne zasunutá.

Pri použití funkcie dvojitého odťahovania

1. Vytiahnite silikónovú zátku

2. Pripojte hadicu k hlavnej pumpe prístroja a do potravínovej nádrže

OBSLUHA ODSÁVAČKY

Udržujte správnu polohu tela a uvoľnite sa. Umiestnite lieviek na prsník tak, aby bola bradavka hlboko vnútri lievika.

Dlhým stlačením tlačidla  na hornej strane odsávačky dôjde k zapnutiu napájania, digitálny displej sa rozsvieti a po spustení hlavného čerpadla sa spustí časovač (minútka). Pokiaľ nedôjde k spusteniu hlavného čerpadla, prístroj sa automaticky vypne, akonáhle je nečinný po dobu 1 minúty.

Stlačením tlačidla  vyberte požadovaný prevádzkový režim.

Vyberte,  pre prechod do REŽIMU ODSÁVANIA. Stlačte znamienko + pre zvýšenie vákuu alebo znamienko -, pre zníženie úrovne vákuu. Sací výkon môže byť vybraný od L1 do L9. Každá úroveň ponúka inú čerpaciu silu od slabej po silnú.

Vyberte,  pre prechod do režimu DVA V JEDNOM. Odsávačka spustí cyklus čerpania, skladajúci sa z ôsmich (8) stimulačných fáz a jedného (1) čerpaceho cyklu. Je dobrý, aby zmiernil bolesť preplnených prsníkov a jemne aktivoval viac materského mlieka v krátkom čase. Stlačte znamienko + pre zvýšenie vákuu počas satia alebo znamienko -, pre zníženie úrovne vákuu. Sací výkon môže byť vybraný od L1 do L9. Každá úroveň ponúka jemnú fázu stimulácie a inú silu čerpania - od slabej až po silnú.

Vyberte,  pre prechod do režimu DVOJITÁ FREKVENCIA. Poskytuje nový zážitok z odsávania pri vysokom aj nízkom sacom výkone. Cyklus odsávania pokrmu slabo-stop-silne účinne pomáha matkám naprávať obrátené bradavky. Stlačte znamienko + pre zvýšenie vákuu počas satia alebo znamienko -, pre zníženie úrovne vákuu. Výber sacieho výkonu od L1 do L9.

Uspanie: Hlavná jednotka odsávačky v predvolenom nastavení beží v cykle 30 minút. Po dokončení prevádzkovej doby 30 minút, sa čerpadlo automaticky vypne.

Blokáda displeja: Dotykový displej sa zablokuje, keď je displej neaktívny po dobu 1 minúty. Kliknutím  znovu aktivujete dotykový displej.

Po dokončení odsávania mlieka nalejte mlieko z pohárika do krmiacej fľaše a začnite kŕmiť alebo uložte mlieko do chladničky alebo mrazničky. Navrhovaná metóda: vyberte zostavu čerpadla a pomaly otočte zberný pohárik hore nad fľašu - mlieko by malo odtekať do fľaše otvorom.

OBSLUHA BATÉRIÍ

Počas nabíjania akumulátorov bliká kontrolka batérie striedavo modrou a bielou farbou.

• Kontrolka je celá modrá, iba ak je akumulátor úplne nabitý. Červená kontrolka znamená, že je batéria vybitá a mali by ste okamžite začať proces nabíjania.

• Starajte sa zodpovedajúcim spôsobom o vstavané akumulátory, aby ste predĺžili ich životnosť. Počas nabíjania batérií sa odporúča NEPOUŽÍVAŤ hlavné čerpadlo.

• Vymeňte batériu len s odbornou pomocou. Nevytáňujte vstavanú batériu bez oprávnenia.

VŠEOBECNÉ ZÁSADY BEZPEČNOSTI

Dodržiujte nižšie uvedené bezpečnostné pokyny:

• Používajte elektrickú odsávačku podľa pokynov lekára, ak má užívateľ mastitídu, obrátenú alebo plochou bradavku.

• Odsávačka je osobný výrobok. Používanie prístroja viac ako jednou osobou môže byť zdraviu škodlivé.

• Používajte elektrickú odsávačku na mieste, ktoré je mimo dosahu detí.

• Nepoužívajte elektrickú odsávačku počas spánku alebo pri nadmernej ospalosti.

• Nepoužívajte elektrickú odsávačku, pokiaľ je mechanicky poškodená.

• Nepoužívajte elektrickú odsávačku so súčiastkami iných značiek, aby ste zabránili zlému vplyvu na výsledok odsávania mlieka.

• Nenechávajte elektrickú odsávačku bez dozoru, pokiaľ je pripojená k zdroju napájania

• Nesiahajte po elektrickej odsávačke, ak spadla do vody. Okamžite ju odpojte od napájania.

• Nevystavujte elektrickú odsávačku priamemu slnečnému žiareniu.

• Opravy môže vykonať iba autorizované servisné stredisko.

ČISTENIE A STERILIZÁCIA

Pred použitím elektrickej odsávačky demontujte, umyte a sterilizujte všetky časti súpravy pre odsávanie pokrmu.

• Čiastočne suché súčasti môžu ovplyvniť prevádzku elektrickej odsávačky. Pred použitím skontrolujte, či sú všetky časti úplne vysušené

VŠEOBECNÉ POKYNY PRE ČISTENIE

Neumývajte ani nesterilizujte hlavné čerpadlo, napájací zdroj a nabíjací kábel.

- Čistite a sterilizujte všetky časti, ktoré prichádzajú do priameho kontaktu s materským mliekom: lievik, silikónová vložka, silikónová membrána, silikónový ventil, nádoba na zber pokrmu.

- Umyte prvky teplou vodou, aby ste zabránili kontaminácii mlieka a vzniku baktérií.

- Nepoužívajte rozpúšťadlá ani abrazívne prostriedky.

- Ak chcete vyčistiť základňu elektrickej odsávačky, utrite základňu vlhkou handričkou, používajte iba vodu alebo vodu s jemným mydlom.

- Navrhované metódy sterilizácie: horúca voda, varenie po dobu 30 sekúnd, sterilizátory určené na tento účel. Nepoužívajte mikrovlnnú rúru a práčku.

UPOZORNENIE: Pred každým použitím vizuálne skontrolujte jednotlivé prvky, či nedošlo k prasknutiu, štiepeniu, roztrhnutiu, škvrnám, zmene farby alebo zhoršeniu stavu. Keďže môžu ovplyvniť rozsah poškodenia zariadení, je nutné prestať ich používať do momentu výmeny dielov.

SKLADOVANIE / ROZMRAZOVANIE MATERSKÉHO MLIEKA

Mali by ste správne skladovať a rozmrazovať mlieko. Iba tak si môžete byť istí, že všetky dôležité živiny budú zachované a riziko bakteriálnej kontaminácie je minimalizované.

TIPY PRE ZMRAZENIE / ROZMRAZOVANIE MATERSKÉHO MLIEKA

Nikdy nenapĺňajte fľaše / sáčky nad úroveň plnenia, aby ste ponechali priestor pre prípadné rozšírenie.

- Označte fľašu / sáčok dátumom odsávania mlieka.

- Neskladujte mlieko na dverách chladničky. Uchovávajte ho v spodnej časti chladničky, kde je teplota najchladnejšia.

- Rozmrázte materské mlieko skôr zmrazené v mrazničke a nechajte ho cez noc v chladničke, alebo umiestnite fľašu / sáčok pod tečúcou teplou vodou (max. 37 °C).

- Jemne pretrepte fľašu alebo vrecko, aby sa zmiešal prípadný tuk, ktorý sa oddelil.

- Nerozmrazujte zmrazené mlieko v mikrovlnnej rúre alebo v hrnci s vriacou vodou (nebezpečenstvo popálenia).

RIEŠENIE PROBLÉMOV

1. AK JE VÁKUUM MALÉ ALEBO ŽIADNE

Skontrolujte, či sú všetky prvky správne zostavené.

- Uistite sa, že je zberný pohárik, silikónová membrána a hlavné čerpadlo správne zostavené.

- Uistite sa, že lievik vytvára plné utesnenie okolo prníka.

2. ODSÁVAČKA JE MOKRÁ

Vypnite čerpadlo. Odpojte napájací adaptér od elektrickej zásuvky.

- Neinštalujte čerpadlo hore nohami. Ovládací panel by mal smerovať nahor.

- Uchovajte odsávačku po dobu 24 hodín na suchom, teplom mieste.

- Nevystavujte elektrickú odsávačku priamemu slnečnému žiareniu.

- Neurýchlujte proces sušenia pomocou zdroja tepla.

3. ODSÁVAČKA SA NEZAPÍNA SKONTROLUJTE SPRÁVNE PRIPOJENIE





- Skontrolujte správne pripojenie napájacieho kábla k zariadeniu.

- Skontrolujte, či je v zásuvke elektrická energia.

- Obráťte sa na predajcu, od ktorého ste si zakúpili odsávačku.

Подвійний електричний лактатор у формі раковини TWINNY.

ХАРАКТЕРИСТИКИ

-  • Зручна конструкція, яка не потребує використання рук, бездротова, компактна;
-  • Комфортний режим зціджування молока, що відповідає вимогам годуючих;
-  • Цифровий екран чітко відображає всі режими роботи приладу;
-  • Вбудована батарея, що дозволяє зціджувати молоко в будь-який час і в будь-якому місці

УВАГА

Перед першим використанням електричного молоковідсмоктувача ознайомтеся з інструкцією з обслуговування і попередженнями, які в ній містяться. Збережіть цю інструкцію для користування нею пізніше.

- Використовуйте молоковідсмоктувач згідно з його призначенням, описаним в цій інструкції.
- Не використовуйте молоковідсмоктувач при наявності механічних пошкоджень.
- Не залишайте молоковідсмоктувач поблизу пристроїв, що створюють сильне магнітне поле.
- Зберігайте молоковідсмоктувач в місці, недоступному для дітей.
- Зберігайте молоковідсмоктувач в сухому місці, не занурюйте його у воду.

ПРИЗНАЧЕННЯ ПРИСТРОЮ

- для зціджування молока з грудей жінок, що годують;
- для зниження дискомфорту переповнених грудей;
- для зберігання надлишку молока для годування в будь-якому моменті.

ПЕРЕД КОЖНИМ ВИКОРИСТАННЯМ

Виберіть відповідне місце і переконайтеся в тому, що всі елементи приладу, що стикаються з молоком (воронка, ємність для збору молока, силіконова мембрана, силіконовий клапан), стерилізовані і п



равильно зібрані.

- Перед використанням насоса для зціджування, електричного молоковідсмоктувача або інших насадок ретельно вимийте руки теплою водою з милом.
- Обережно розмассіруйте грудь і розігрійте її теплим рушником, попередньо прийнявши зручне положення сидячи або лежачи.
- Перед зціджуванням переконайтеся, що елементи молоковідсмоктувача чисті, простерилізовані і висушені.

ЧАСТИНИ МОЛОКОВІДСМОКТУВАЧА

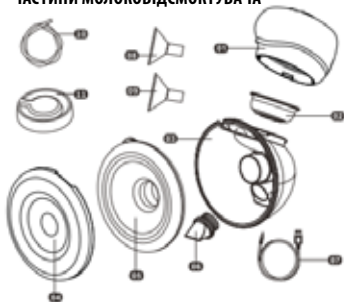

- 01 насос пристрою
- 02 силіконова мембрана
- 03 контейнер для молока
- 04 пилізахисна кришка
- 05 силіконова лійка 28 мм

- 06 силіконовий клапан
- 07 кабель для зарядки USB-C
- 08 силіконовий редуктор 24 мм
- 09 силіконовий редуктор 21мм
- 10 шланги
- 11 насадка мембрани

ІНСТРУКЦІЯ З ОБСЛУГОВУВАННЯ ПАНЕЛІ УПРАВЛІННЯ



ІНФОРМАЦІЯ ПРО ПАРАМЕТРИ ПРИБАДУ

Модель	5018
Вхідна потужність	100-240V, 50/60Hz
Сила сціджування	$\approx < 0.038\text{MPa}$
Час зарядки	—150 mins
Номінальна потужність	5W
Вихідна потужність	5V/1A
Ємність батареї	1100 mAh
Час рооти	—120 mins

РЕЖИМ РОБОТИ	ДІАПАЗОН СИЛИ ЗЦІДЖУВАННЯ
Сціджування	1-9
Два в одному	1-9
Подвійна частота	1-9

ЗБІРКА

01

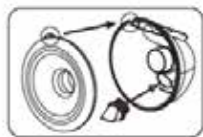

02

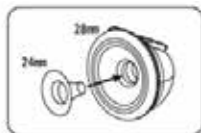

03



01. Встановіть круглий клапан в ємності для збору молока, а потім силіконову воронку на ємності. Збірка зроблена правильно, якщо вихід молока з ємності збігається з виступом на воронці.
02. Виберіть розмір воронки: 28 мм, 24 мм або 21 мм - в залежності від індивідуальних потреб.
03. Встановіть на ємність насос і силіконову мембрану, як показано на малюнку вище.



01

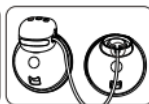

02

ПРИМІТКА: При використанні функції одиничного зціджування переконайтеся, що силіконова пробка вставлена точно.

При використанні функції подвійного зціджування

1. Витягніть силіконову заглушку
2. Під'єднайте шланг до головного насоса пристрою та контейнера для молока

ОБСЛУГОВУВАННЯ МОЛОКОВІДСМОКТУВАЧА

Прийміть зручне положення і розслабтеся. Прикладіть воронку до грудей таким чином, щоб сосок знаходився глибоко всередині воронки.

При тривалому натисканні  кнопки у верхній частині молоковідсмоктувача включається живлення і підсвічування цифрового дисплея.

Включення насоса активує таймер, встановлений на 1 хвилину. Якщо насос не буде включено, прилад вимкнеться автоматично після закінчення 1 хвилини бездіяльності.

Натисніть  кнопку, щоб вибрати режим роботи.

Виберіть,  щоб перейти до РЕЖИМУ ЗЦІДЖУВАННЯ. Доторкніться до символу + або символу -, щоб відповідно підвищити або знизити розрідження. Силу зціджування можна встановити в діапазоні від L1 до L9. Окремі рівні відрізняються різною силою, від низької до високої.

Виберіть,  щоб перейти до режиму ДВА В ОДНОМУ. Цикл роботи молоковідсмоктувача включає вісім (8) фаз стимулювання і одну (1) фазу зціджування. Даний режим рекомендується для зниження болю переповнених грудей і їх стимулювання для зціджування великої кількості молока за короткий час. Доторкніться до символу + або символу -, щоб відповідно підвищити або знизити розрідження. Силу зціджування можна встановити в діапазоні від L1 до L9. Всі рівні передбачають фазу стимулювання і відрізняються силою зціджування - від низької до високої.

Виберіть,  щоб перейти до режиму ПОВІЙНА ЧАСТОТА. Забезпечить він нові відчуття як при високій, так і при низькій силі зціджування. Цикл зціджування змінної сили (слабо - перерва - сильно) ефективно допомагає в стимулюванні втягнутих сосків. Доторкніться до символу + або символу -, щоб відповідно підвищити або знизити розрідження. Силу зціджування можна встановити в діапазоні від L1 до L9.

Режим очікування: Основна одиниця молоковідсмоктувача за замовчуванням працює в 30-хвилинному циклі. Після 30 хвилин роботи насос вимикається автоматично.

Блокування екрану: Сенсорний екран блокується після  бездіяльності протягом 1 хвилини. Розблокування екрану здійснюється натисканням. Після зціджування перелийте молоко з ємності для збору в пляшечку і використовуйте його

для годування, або помістіть на зберігання в холодильник або морозильну камеру. Рекомендований спосіб: зніміть насос і повільно повертайте ємність вгору над пляшкою - молоко має стікати через отвір в пляшку.

ОБСЛУГОВУВАННЯ БАТАРЕЙ

При зарядці акумуляторних батарей показчик зарядки приймає поперемінно блакитний і білий кольори.

- Блакитний колір показчика означає, що акумуляторна батарея повністю заряджена. Червоний показчик означає, що батарея розряджена, і приладу терміново потрібна зарядка.
- Належне обслуговування вбудованих акумуляторних батарей продовжує їх термін служби. Рекомендується НЕ використовувати насос під час зарядки батарей.
- Заміна батареї вимагає професійної допомоги. Не виймайте вбудовану батарею без відповідних повноважень.

ЗАГАЛЬНІ ПРАВИЛА ЕЗПЕКИ

Дотримуйтеся наступних вказівок з безпеки:

- При запаленні молочних залоз, а також втягнутих або плоских сосках, користуватися молоковідсмоктувачем можна тільки за згодою лікаря.
- Молоковідсмоктувач є засобом особистого користування. Його спільне використання різними людьми може бути небезпечним для здоров'я.
- Зберігайте електричний молоковідсмоктувач в місці, недоступному для дітей.
- Не користуйтеся електричним молоковідсмоктувачем під час сну або в фазі засипання.
- Не використовуйте електричний молоковідсмоктувач при наявності механічних пошкоджень.
- Не користуйтеся електричним молоковідсмоктувачем, оснащеним елементами інших виробників. Може це знизити його ефективність.
- Не залишайте електричний молоковідсмоктувач без нагляду, коли він підключений до джерела живлення.
- Якщо електричний молоковідсмоктувач впав у воду, не намагайтеся його дістати. В даному випадку слід негайно відключити його від джерела

живлення.

- Не піддавайте електричний молоковідсмоктувач впливу прямих сонячних променів.
- Ремонт повинні виконуватися авторизованим сервісним центром.

ОЧИЩЕННЯ І СТЕРИЛІЗАЦІЯ

- Перед використанням електричного молоковідсмоктувача розберіть його, вимийте і простерилізуйте всі елементи для зціджування молока.
- Погано осушені елементи можуть впливати на роботу електричного молоковідсмоктувача. Перед використанням переконайтеся, що всі елементи молоковідсмоктувача сухі.

ЗАГАЛЬНА ІНСТРУКЦІЯ З ОЧИЩЕННЯ

Не очищати і не стерилізувати насос молоковідсмоктувача, блок живлення, і зарядний провід.

- Очищайте і стерилізуйте всі елементи, що стикаються з молоком: воронку, силіконову вкладку, силіконову мембрану, силіконовий клапан, ємність для збору молока.
- Елементи молоковідсмоктувача мийте теплою водою, щоб уникнути попадання бактерій в молоко.
- Не використовуйте розчинники та абразивні засоби.
- Підставу електричного молоковідсмоктувача протирайте ганчіркою, злегка змоченою у воді або у воді з додаванням м'якого мила.
- Рекомендовані способи стерилізації: гаряча вода, кип'ятіння протягом 30 секунд, призначені для цього стерилізатори. Не використовувати для стерилізації мікрохвильову піч і пральну машину.

УВАГА: Перед кожним використанням слід переконатися у відсутності тріщин, сколів, розривів, плям, змін кольору або погіршення стану окремих деталей. Щоб уникнути пошкодження приладу слід припинити його використання до заміни пошкоджених деталей.

ЗБЕРІГАННЯ/РОЗМОРОЖУВАННЯ МОЛОКА

Молоко слід зберігати і розморозувати належним чином, щоб забезпечити збереження поживних речовин і обмежити розвиток бактерій.

ВКАЗІВКИ ПО ЗАМОРОЖУВАННЮ/ РОЗМОРОЖУВАННЮ МОЛОКА

- Ніколи не наповняйте пляшки/пакети вище максимальної позначки, щоб залишити місце для можливого розширення.
- Вкажіть на пляшці/пакеті дату зціджування молока.
- Не зберігайте молоко на дверцятах холодильника. Зберігайте його в нижній дальній частині холодильника, де температура найнижча.
- Щоб розморозити заморожене молоко, залиште його на ніч в холодильнику або помістіть пляшку/пакет під теплу проточну воду (макс. 37 °C).
- Пляшку або пакет злегка струсіть, щоб розмішати жир, що відокремився. Не розморозувати заморожене молоко в мікрохвильовій печі або в каструлі з киплячою водою, щоб уникнути опіків.

УСУНЕННЯ НЕСПРАВНОСТЕЙ

1. ЯКЩО РОЗРІДЖЕННЯ ЗАНАДТО СЛАБКЕ АБО ВІДСУТНЄ ВЗАГАЛІ

- Переконайтеся, що молоковідсмоктувач правильно зібраний.
- Переконайтеся, що ємність для збору молока, силіконова мембрана і насос правильно встановлені.
- Переконайтеся, що воронка щільно прилягає до грудей.

2. МОЛОКОВІДСМОКТУВАЧ СТАЄ ВОЛОГИМ

Вимкніть молоковідсмоктувач. Вимкніть блок живлення з розетки.

- Не тримайте насос догори ногами. Панель управління повинна бути спрямована вгору.
- Залиште молоковідсмоктувач на 24 години в сухому теплому місці.
- Не піддавайте молоковідсмоктувач впливу прямих сонячних променів.
- Не прискорюйте процес сушіння за допомогою джерел тепла.

3. МОЛОКОВІДСМОКТУВАЧ НЕ ВКЛЮЧАЄТЬСЯ

- Переконайтеся, що провід живлення правильно підключений до приладу.
- Переконайтеся в наявності напруги в настінній розетці.
- Зверніться до продавця, у якого був придбаний молоковідсмоктувач.

الصفات المميزة:

- تصميم مريح لا يتطلب استخدام اليدين، لاسلكي، سهل الحمل؛
- وضع سحب مريح للغاية لتلبية احتياجات الأمهات؛
- تظهر الشاشة الرقمية بوضوح جميع حالات عمل الجهاز؛
- بطارية مدمجة تمكن من شفط الحليب في أي وقت وفي أي مكان.



ملاحظات:

- قبل استخدام مضخة الثدي الكهربائية لأول مرة، اقرأ تعليمات الاستخدام والتحذيرات الواردة فيها. احتفظ بدليل التعليمات هذا لإعادة استخدامه لاحقاً.
- استخدم مضخة الثدي الكهربائية للغرض المقصود منها كما هو موضح في هذا الدليل.
- لا تستخدم مضخة الثدي إذا كانت تالفة ميكانيكياً.
- لا تضع مضخة الثدي بالقرب من الأجهزة التي تبعث منها مجالات مغناطيسية قوية.
- احفظ شفاط الحليب الكهربائي بعيداً عن متناول الأطفال.
- احفظ مضخة الثدي في مكان جاف ولا تغمرها في الماء.

الغرض من الجهاز:

- لشفط الحليب من ثدي الأمهات المرضعات.
- لتسكين الانتفاخ عندما يكون الثديان ممتلئين.
- لتخزين الحليب الزائد لاستخدامه فيما بعد.

قبل كل استخدام:

- اختر مكاناً هادئاً وتأكد من أن جميع الأجزاء التي تتلامس مباشرة مع حليب الثدي (القمع، حاوية التجميع، غشاء السيليكون، صمام السيليكون) قد تم تعقيمها وتركيبها بشكل صحيح.
- اغسل يديك جيداً بالصابون والماء الدافئ قبل التعامل مع مجموعة المضخة السريعة أو مضخة الثدي الكهربائية أو أي ملحقات أخرى. - قومي بتدليك الثدي برفق وضعي كمادات ساخنة بمنشفة دافئة أثناء الجلوس أو الاستلقاء في وضع مريح. - قبل البدء في شفط الحليب، تأكد من أن مجموعة المضخة نظيفة ومعقمة وجافة.

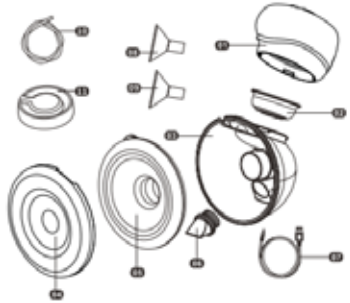

- 01 مضخة الجهاز
- 02 غشاء السيليكون
- 03 خزان الطعام
- 04 غطاء ضد الغبار
- 05 قمع سيليكون 28 مم
- 06 صمام سيليكون
- 07 كابل شحن USB-C
- 08 مخفض سيليكون 24 مم
- 09 مخفض سيليكون 21 مم
- 10 الأسلاك
- 11 قاعدة الغشاء

دليل لوحة التحكم:

مؤشر المستوى

مؤشر الوقت



مؤشر
مستوى
الشفط

زيادة الضغط
تقليل الضغط
تشغيل/إيقاف تشغيل الجهاز
مفتاح تغيير وضع التشغيل

وضعية الشفط | وضعية 2 في 1 | وضعية التردد المزوج

معلومات حول معلمات المنتج:

الطراز:	8105
استطاعة المدخل:	100-240 فولت، 60/50 هرتز
قوة الشفط:	$\leq 0,038$ ميغاباسكال
الوقت اللازم للشحن:	حوالي 150 دقيقة
الاستطاعة:	5 وات
استطاعة المخرج:	5 فولت / 1 أمبير
سعة البطارية:	1100 ميلي أمبير ساعي
وقت العمل:	حوالي 120 دقيقة

وضعية العمل	وضعية العمل
الشفط	9-1
اثنان في واحد	9-1
التردد المزوج	9-1

طريقة التجميع:

01

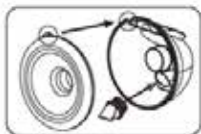

02

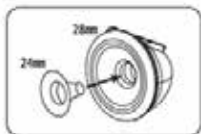

03



10. أدخل الصمام الدائري في وصلة كوب التجميع، ثم قم بتثبيت القمع (واقى الصدر) على الكوب. يرجى ملاحظة أن التجميع يتم بشكل صحيح عندما يتطابق مخرج الحليب في الكوب مع النتوء الموجود على القمع.

20. اختر حجم القمع: 82 مم، 42 مم أو 12 مم - حسب احتياجاتك الشخصية.

30. قم بتثبيت مجموعة المضخة وغشاء السيليكون على الكوب - كما هو موضح في الصورة أعلاه.



01

02

ملاحظة: عند استخدام وظيفة المضخة الفردية، تأكد من إدخال سداة السيليكون بالكامل.

عند استخدام وظيفة السحب المزوج

1. اسحب سداة السيليكون
2. قم بتوصيل الخرطوم بالمضخة الرئيسية للجهاز ووزان الطعام

تشغيل مضخة الثدي:

حافظ على وضعية الجسم الصحيحة واسترخي. ضع قمع الثدي على الثدي بحيث تكون الحلمة عميقة داخل درع الثدي. تأكد من أن الأنبوب ليس مجعداً أو متشابكاً.

يؤدي الضغط لفترة أطول على الزر (ش) الموجود في الجزء العلوي من مضخة الثدي إلى تشغيل الطاقة، وتكون الشاشة الرقمية مضاءة من الخلف وبعد بدء تشغيل المضخة الرئيسية، سيبدأ تشغيل مؤقت الدقائق (المؤقت). إذا لم يتم تشغيل المضخة الرئيسية، فسيتم إيقاف تشغيل الجهاز تلقائياً عند تركه خاملاً لمدة دقيقة واحدة.

اضغط على الزر (ش) لتحديد وضع التشغيل المطلوب.

اختر (ش) للدخول إلى وضع الشفط. المس علامة + لزيادة الضغط أو علامة - لتقليل مستوى الضغط. يمكن تحديد نطاق الشفط من 1L إلى 9L. يقدم كل مستوى قوة ضخ

من قبل أكثر من شخص إلى مخاطر صحية.

- استخدم مضخة الثدي الكهربائية بعيدا عن متناول الأطفال.

- لا تستخدم مضخة الثدي الكهربائية أثناء النوم أو النعاس المفرط.

- لا تستخدم مضخة الثدي الكهربائية في حالة تلفها ميكانيكيا.

- لا تستخدم مضخة الثدي الكهربائية مع مكونات علامات أخرى لتجنب الآثار السلبية على نتيجة الضخ.

- لا تترك مضخة الثدي الكهربائية بدون رقابة أثناء توصيلها بمصدر الطاقة.

- لا تلمس مضخة الثدي الكهربائية إذا سقطت في الماء. افصلها على الفور.

- لا تعرض مضخة الثدي الكهربائية لأشعة الشمس المباشرة. يجب إجراء الإصلاحات من قبل مركز خدمة معتمد.

التنظيف والتعقيم:

- قبل استخدام مضخة الثدي الكهربائية، قم بفك وغسل وتعقيم جميع أجزاء مجموعة المضخة.

- قد تؤثر المكونات الجافة جزئيا على عمل مضخة الثدي الكهربائية. تأكد من جفاف جميع الأجزاء تماما قبل الاستخدام.

تعليمات التنظيف العامة:

- لا تغسل أو تعقم المضخة الرئيسية ومصدر الطاقة وكابل الشحن.

- قم بتنظيف وتعقيم جميع الأجزاء التي تتلامس مباشرة مع حليب الثدي: القمع، حشوة السيليكون، غشاء السيليكون، صمام السيليكون، حاوية التجميع.

- اغسل المكونات بالماء الدافئ لتجنب تلوث الحليب وظهور البكتيريا.

- لا تستخدم المذيبات أو المواد الكاشطة.

- لتنظيف قاعدة مضخة الثدي الكهربائية، امسح القاعدة بقطعة قماش مبللة باستخدام الماء فقط أو الماء والصابون المعتدل.

- طرق التعقيم المقترحة: الماء الساخن، غليان لمدة 03 ثاوية، استخدم المعقمات المخصصة. لا تستخدم الميكروويف أو الغسالة.

ملاحظة: قبل كل استخدام، افحص بصريا كل مكون بحثا عن شقوق أو شظايا أو تمزقات أو بقع أو تغير في اللون أو تلف. نظرا لأن هذه قد تؤثر على درجة تلف الجهاز، توقف عن الاستخدام حتى يتم استبدال الأجزاء.

مختلفة من الضعيف إلى القوي.

اختر  للدخول إلى وضع اثنان في واحد. ستوفر مضخة الثدي دورة ضخ تتكون من ثماني (8) مراحل تحفيز وشفط واحد (1). من الجيد تخفيف آلام إزدحام الثدي وتنشيط المزيد من حليب الثدي بلطف في وقت قصير. المس علامة + لزيادة ضغط الشفط أو علامة - لتقليل مستوى الضغط. يمكن تحديد نطاق الشفط من 1L إلى 9L. يقدم كل مستوى مرحلة تحفيز لطيفة وقوة ضخ مختلفة - من الضعيف إلى القوي.

اختر  للدخول إلى وضع التردد المزدوج. توفر تجربة ضخ جديدة، سواء من حيث قوة الشفط العالية والمنخفضة. تعتبر دورة الضخ الضعيفة والقوية فعالة في مساعدة الأمهات على تصحيح الحلمات المقلوبة. المس علامة + لزيادة ضغط الشفط أو علامة - لتقليل مستوى الضغط. يتراوح اختيار الشفط من 1L إلى 9L.

وضع السكون: تعمل وحدة المضخة الرئيسية في دورة مدتها 03 دقيقة بشكل افتراضي. في نهاية فترة العمل البالغة 03 دقيقة، سيتم إيقاف تشغيل المضخة تلقائيا. قفل الشاشة: سيتم قفل شاشة اللمس عندما تكون الشاشة غير نشطة لمدة دقيقة واحدة. اضغط  لإعادة تنشيط شاشة اللمس.

عند الانتهاء من الضخ، انقلي الحليب من الوعاء إلى زجاجة الرضاعة وابدئي في الترضيع، أو خزني الحليب في الثلاجة أو المجمدة. الطريقة المقترحة: قم بإزالة مجموعة المضخة وبقم بتدوير كواب التجميع ببطء لأعلى فوق الزجاجة - يجب أن يتدفق الحليب

تشغيل البطارية:

- عند شحن البطاريات، يظهر مؤشر البطارية باللون الأزرق والأبيض بالتناوب.

- يظهر المؤشر باللون الأزرق فقط عندما تكون البطارية مشحونة بالكامل. يشير المؤشر الأحمر إلى أن البطارية منخفضة ويجب أن تبدأ عملية الشحن على الفور.

- اعطني جيدا بالبطاريات المدمجة لإطالة عمرها. بوضي بعدم استخدام المضخة الرئيسية أثناء شحن البطارية.

- استبدل البطارية بمساعدة احترافية فقط. لا تقم بإزالة البطارية المدمجة بدون إذن.

قواعد السلامة العامة:

اتبع تعليمات السلامة أدناه:

- استخدم مضخة الثدي الكهربائية حسب تعليمات الطبيب، عندما يكون المستخدم مصابا بالتهاب الضرع أو الحلمة المقلوبة أو المسطحة.

- مضخة الثدي هي منتج شخصي. قد يؤدي استخدام الجهاز

التخزين / إذابة حليب الثدي:

- يجب تخزين الحليب وتذويبه بشكل صحيح. بهذه الطريقة فقط يمكنك التأكد من الحفاظ على جميع العناصر الغذائية المهمة وتقليل التلوث البكتيري.

نصائح لتجميد / إذابة حليب الثدي:

- لا تقم أبدا بملء الزجاجات / الأكياس فوق مستوى الماء لإفساح المجال للتوسع المحتمل.

ضع ملصقا على الزجاجات / الأكياس بتاريخ الشفط.

- لا تقم بتخزين الحليب في باب الثلاجة. قم بتخزينها في الجزء السفلي الخلفي من الثلاجة، حيث تكون درجة الحرارة أبرد.

- قم بإذابة حليب الثدي المجمد مسبقا في المجمدة عن طريق تركه طوال الليل في الثلاجة أو احتفظ بالزجاجة / الكيس تحت الماء الدافئ الجاري (بحد أقصى 73 درجة مئوية).

- رجي الزجاجة أو الكيس برفق لخلط أي دهون منفصلة.

- لا تقم بإذابة الثلج من الحليب المجمد في فرن

الميكروويف أو في قدر من الماء المغلي (خطر الإصابة بحروق).

استكشاف الأخطاء وإصلاحها:

- إذا كان هناك ضغط ضئيل أو لا يوجد ضغط:

- تأكد من تجميع جميع المكونات بشكل صحيح.

- تأكد من تجميع كوب التجميع وغشاء السيليكون والمضخة الرئيسية بشكل صحيح.

- تأكد من أن قمع الثدي متوضع بإحكام تام حول الثدي.

- تبلل مضخة الثدي:

- أوقف تشغيل المضخة. افصل محول الطاقة من مأخذ التيار الكهربائي.

- لا تضع المضخة رأسا على عقب. يجب أن تكون لوحة

التحكم متجهة لأعلى.

- احفظي مضخة الثدي لمدة 42 ساعة في مكان جاف ودافئ.

- لا تعرض مضخة الثدي الكهربائية لأشعة الشمس المباشرة.

- لا تسرع من عملية التجفيف بمصدر حرارة.

- مضخة الثدي لا تعمل:

- تحقق من التوصيل الصحيح لسلك الطاقة بالجهاز.

- تأكد من وجود طاقة في مقبس الحائط.

- اتصل ببائع التجزئة الذي اشترت منه مضخة الثدي.

Karta gwarancyjna

Podwójny laktator muszlowy elektryczny TWINNY

Data sprzedaży

Pieczętka sklepu

1. Podstawą do złożenia reklamacji jest dokładnie wypełniona karta gwarancyjna zawierająca datę zakupu, pieczętkę sklepu, podpis sprzedającego z załączonym paragonem lub innym dowodem zakupu.
2. Karta gwarancyjna wypełniona w sposób nieprawidłowy lub niepełny jest nieważna.
3. Babyono udziela gwarancji na okres 24 m-cy licząc od daty zakupu urządzenia.
4. Firma dokonuje napraw gwarancyjnych w terminie 21 dni od daty dostarczenia urządzenia do punktu napraw, a okres gwarancyjny zostanie przedłużony o czas naprawy.
5. Gwarancja nie obejmuje:
 - uszkodzeń mechanicznych powstałych z nieprawidłowego użytkowania, niezgodnego z instrukcją obsługi,
 - stwierdzonych modyfikacji i zmian konstrukcyjnych produktu lub napraw wykonywanych poza siedzibą Babyono,
 - uszkodzeń wynikłych z działania czynników zewnętrznych: zanieczyszczeń, promieni słonecznych, wilgotności.
6. Użytkownik przekazując urządzenie z niniejszą kartą gwarancyjną do punktu serwisowego w celu dokonania naprawy gwarancyjnej akceptuje wszystkie powyższe warunki udzielonej gwarancji.
7. Produkt zgłaszany w punkcie serwisowym należy oddać w stanie czystym.
8. Sprzedawca odpowiada za niezgodność towaru konsumpcyjnego z umową jedynie w przypadku jej stwierdzenia przed upływem dwóch lat od wydania tego towaru kupującemu; termin ten biegnie na nowo w razie wymiany towaru.
9. Gwarancja nie wyłącza, nie ogranicza ani nie zawiesza uprawnień kupującego wynikających z niezgodności towaru z umową.
10. Gwarancja obejmuje obszar całej Rzeczypospolitej. Punkt serwisowy: Babyono Sp. z o.o., ul. Kowalewicka 13, 60-002 Poznań.

Data przyjęcia

Data dokonanej naprawy

Szczegóły dotyczące naprawy

Przedłużenie gwarancji

Customer service:

+48 61 83 90 520

info@babyono.pl

babyono.pl

Babyono Sp. z o.o.

ul. Kowalewicka 13

60-002 Poznań

Poland