

Emmaljunga

Instruction & service manual

Sento MAX Sento LUX



FLAT



ERGO

SE
2-5
11-28

EN
2-5
29-46

DE
2-5
47-66

DK
2-5
67-84

FI
2-5
85-102

NO
2-5
103-120

CZ
2-5
121-137

EE
2-5
138-155

ES
2-5
156-174

LT
2-5
175-192

LV
2-5
193-210

PL
2-5
211-229

Chassis: Sento MAX, Sento LUX

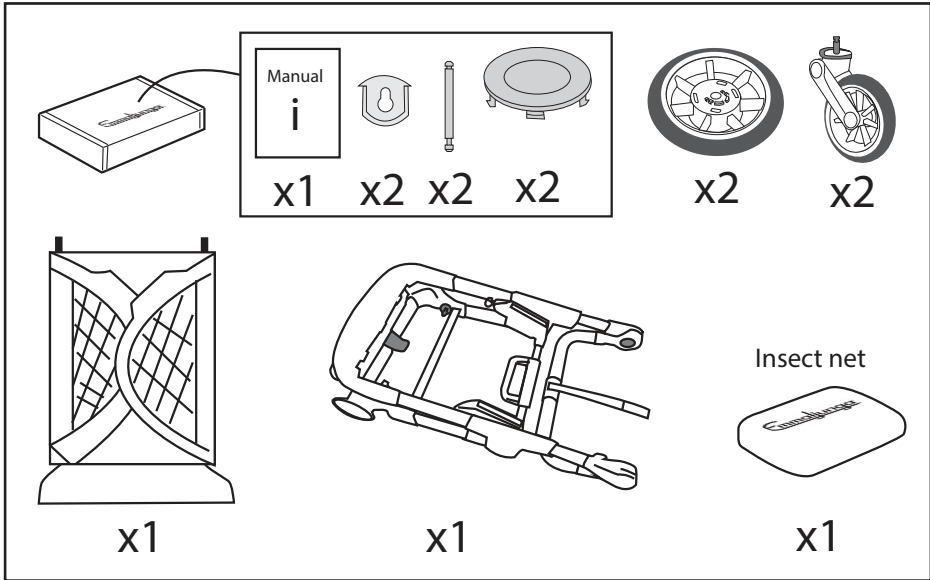

CARRYCOT*

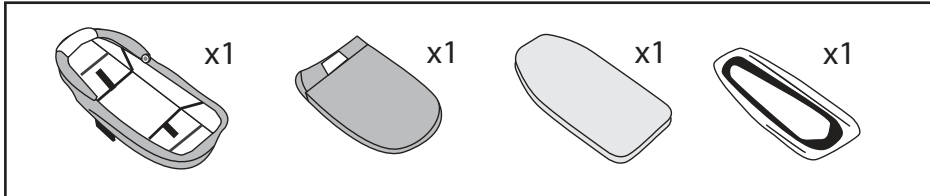

ERGO*

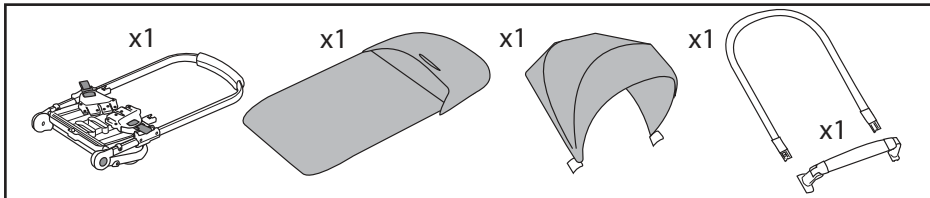

FLAT*

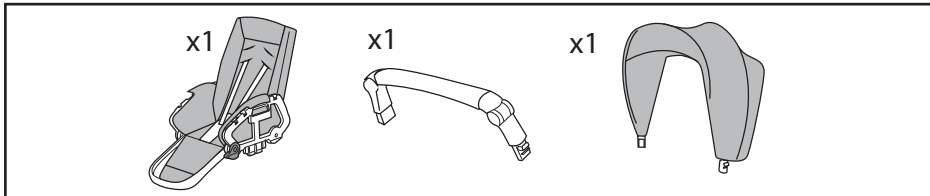

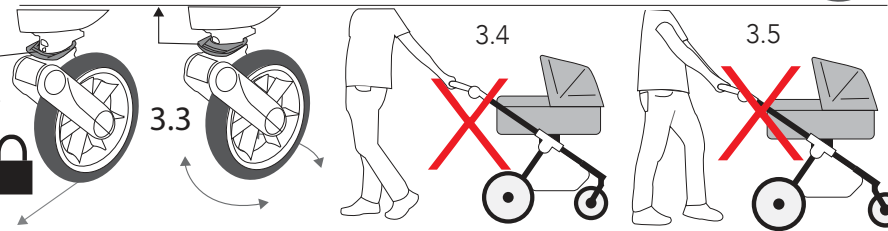
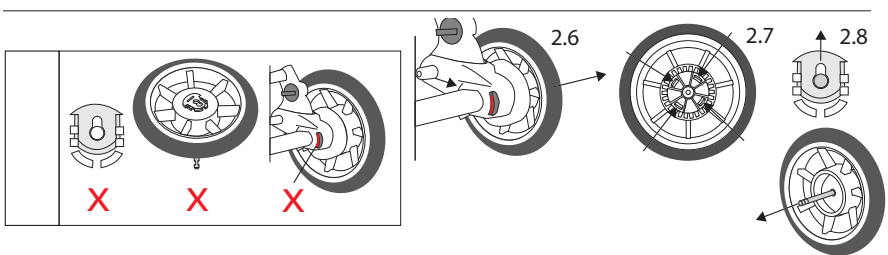
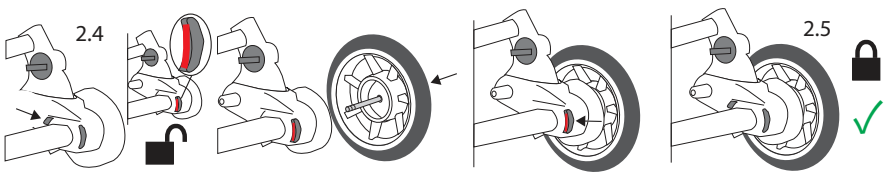
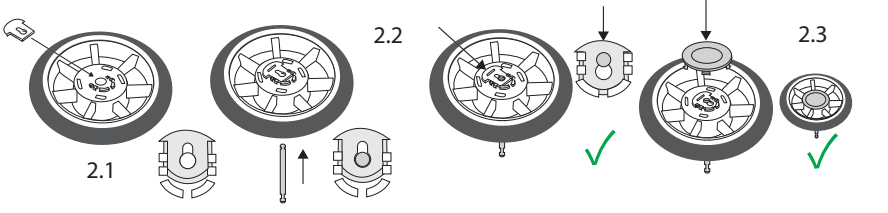
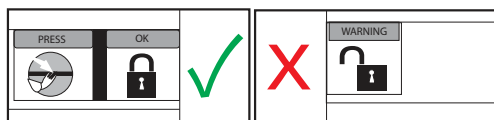
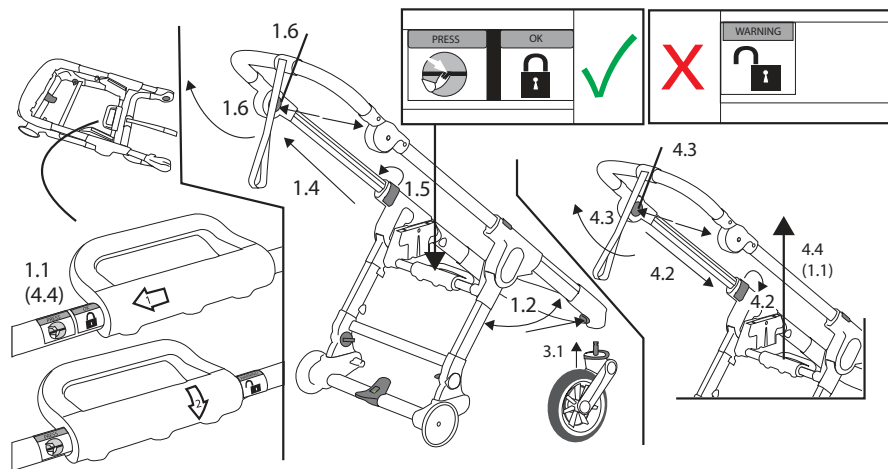

- SE 2-5 11-28
- EN 2-5 29-46
- DE 2-5 47-66
- DK 2-5 67-84
- FI 2-5 85-102
- NO 2-5 103-120
- CZ 2-5 121-137
- EE 2-5 138-155
- ES 2-5 156-174
- LT 2-5 175-192
- LV 2-5 193-210
- PL 2-5 211-229

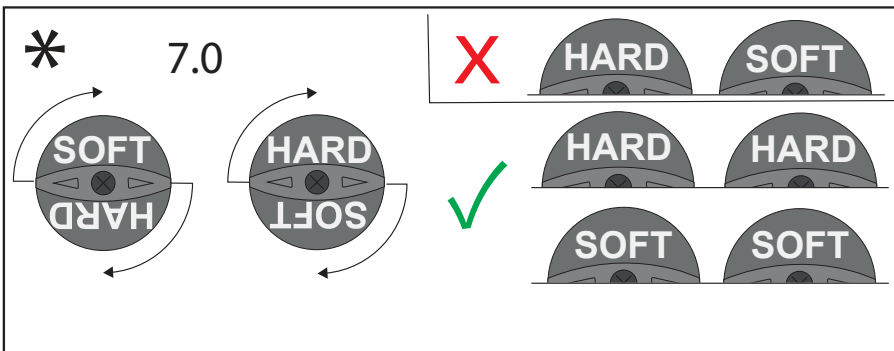
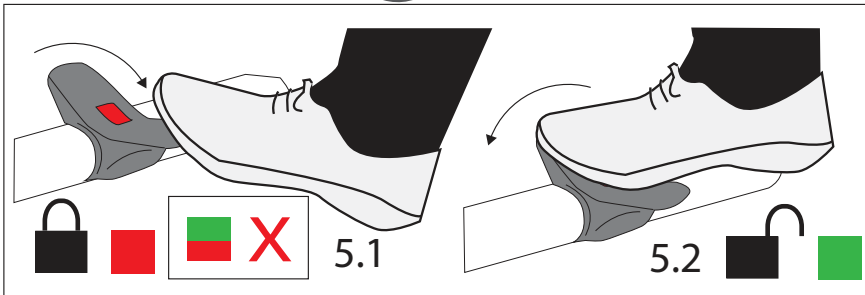
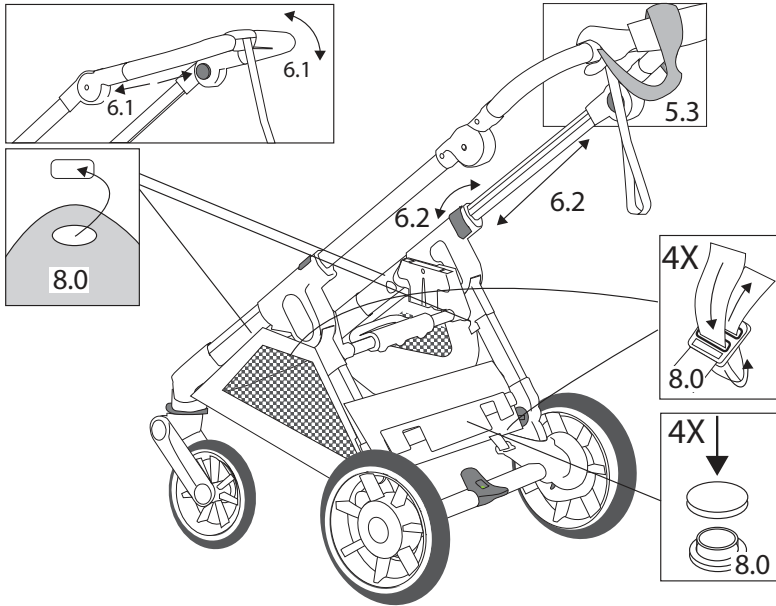

CARRYCOT

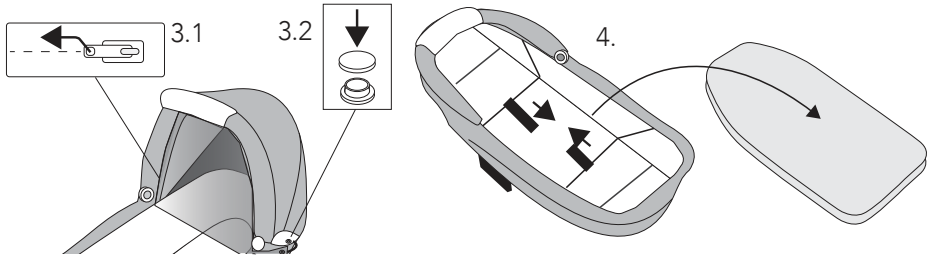
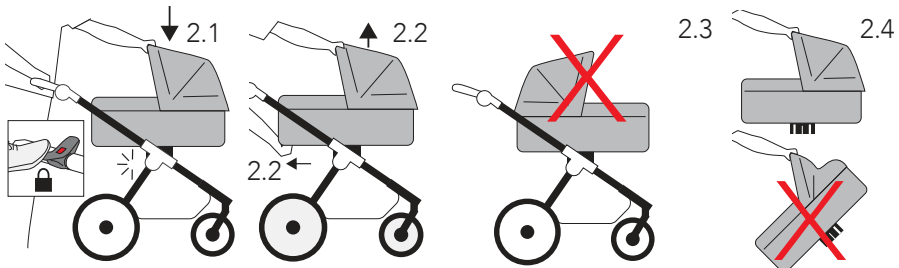
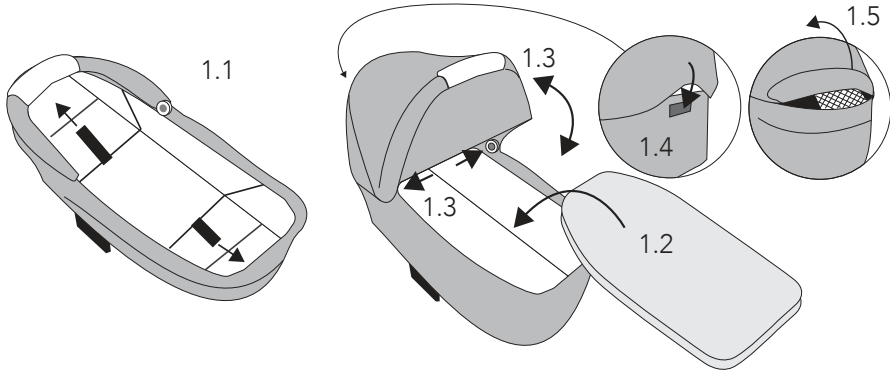

SE	2-5 11-28
EN	2-5 29-46
DE	2-5 47-66
DK	2-5 67-84
FI	2-5 85-102
NO	2-5 103-120
CZ	2-5 121-137
EE	2-5 138-155
ES	2-5 156-174
LT	2-5 175-192
LV	2-5 193-210
PL	2-5 211-229

ERGO

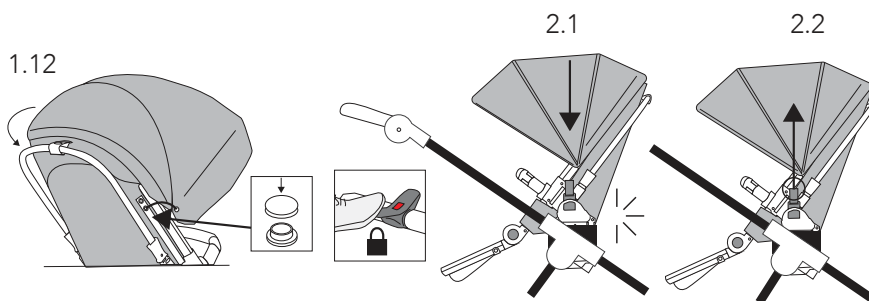
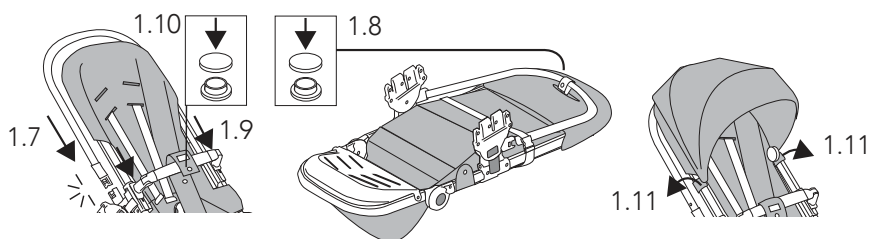
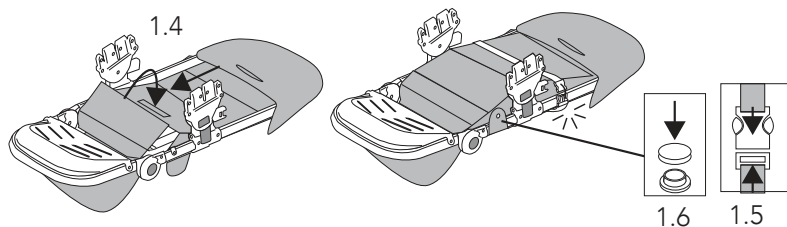
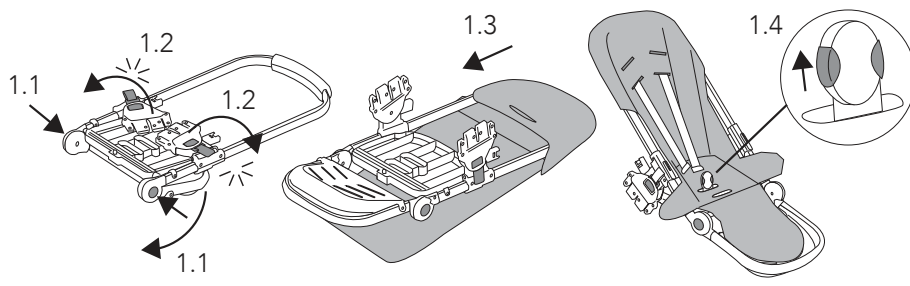

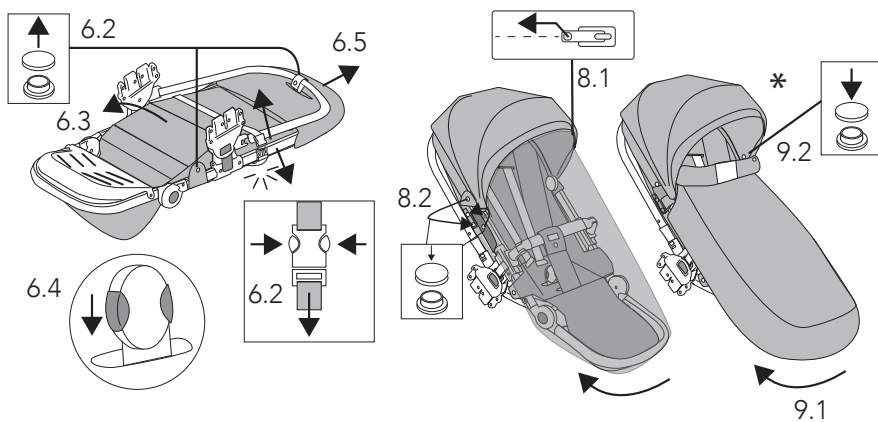
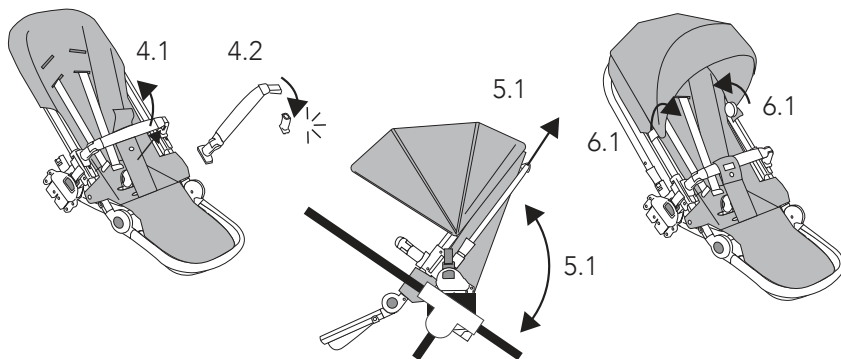
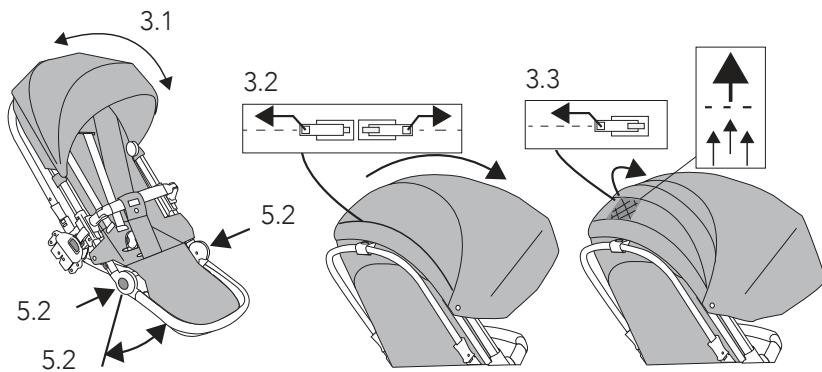

SE	2-5 11-28
EN	2-5 29-46
DE	2-5 47-66
DK	2-5 67-84
FI	2-5 85-102
NO	2-5 103-120
CZ	2-5 121-137
EE	2-5 138-155
ES	2-5 156-174
LT	2-5 175-192
LV	2-5 193-210
PL	2-5 211-229

FLAT

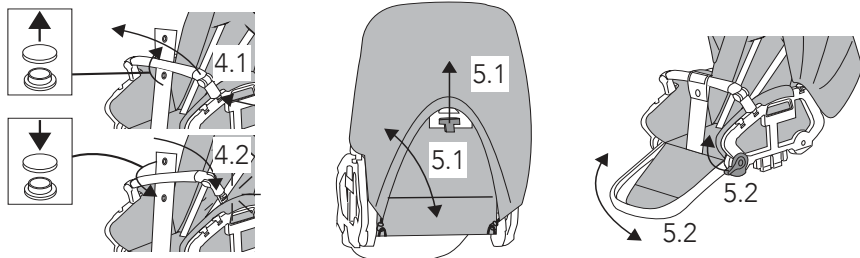
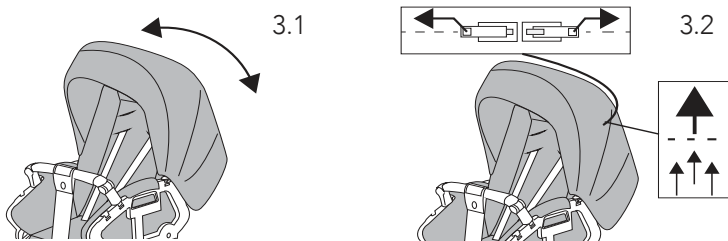
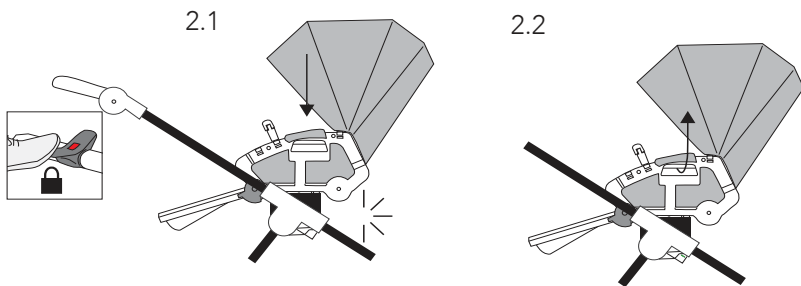
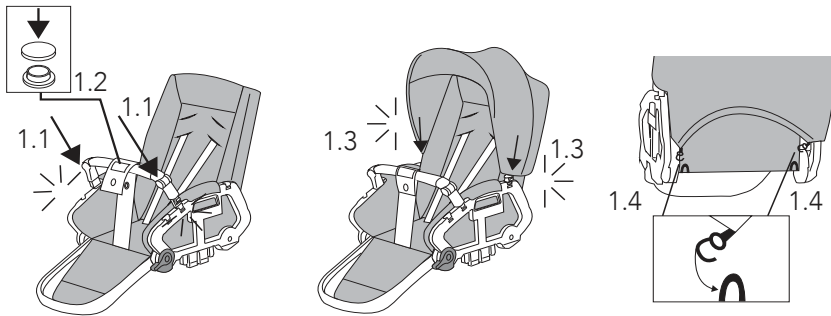

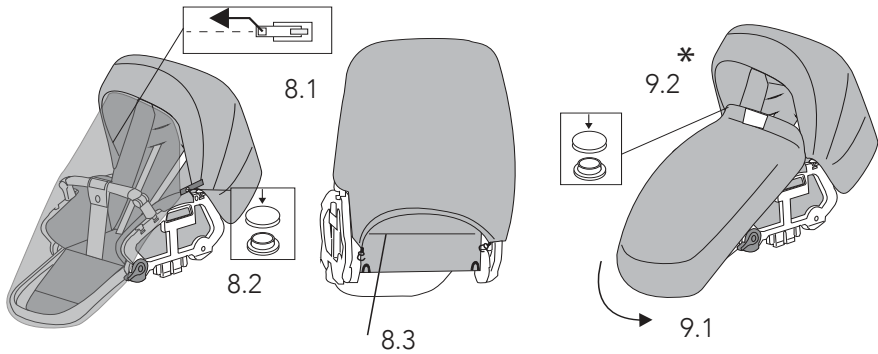
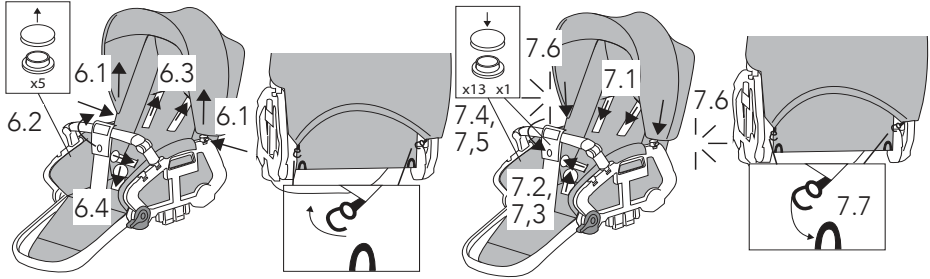

5-Point harness

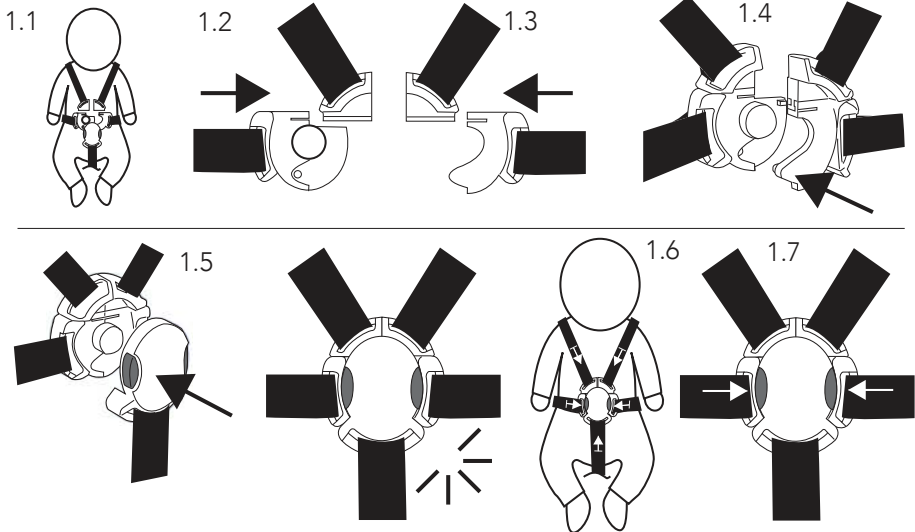

SE	2-5 11-28
EN	2-5 29-46
DE	2-5 47-66
DK	2-5 67-84
FI	2-5 85-102
NO	2-5 103-120
CZ	2-5 121-137
EE	2-5 138-155
ES	2-5 156-174
LT	2-5 175-192
LV	2-5 193-210
PL	2-5 211-229

5-Point harness - ERGO

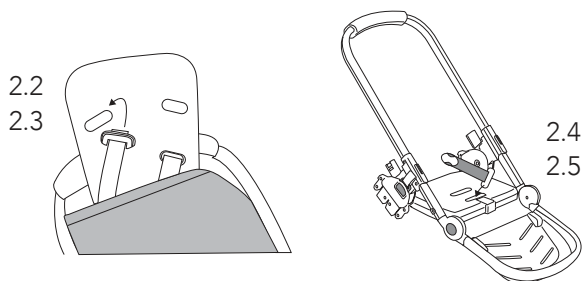

5-Point harness - FLAT

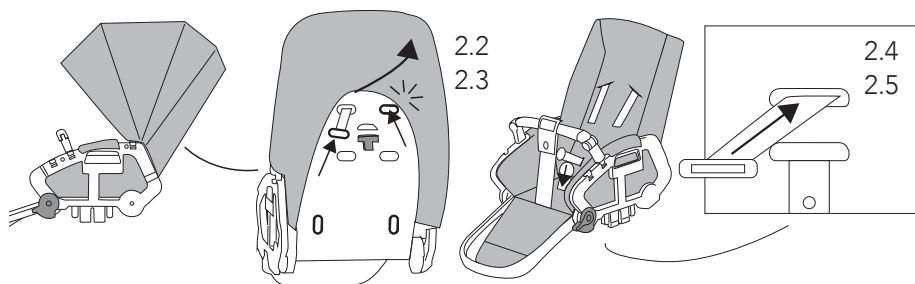

Innehållsförteckning

Säkerhetsinformation	13
Vikt & kompatibilitet	16

SE
2-5
11-28

Chassi

1) Montering av chassi.....	17
2) Bakhjul	17
3) Framhjul.....	17
4) Fälla ihop chassit	18
5) Broms.....	18
6) Justera styret.....	18
7) Justerbar fjädring*	18
8) Montering av varukorg	19

Carrycot

1) Montera liggdelen.....	19
2) Montera liggdelen på/av chassit.....	19
3) Insektsnät	19
4) Fäll ihop liggdelen.....	20

Seat unit (ERGO & FLAT)

1) Montera Seat unit.....	20
2) Montera sittdelen på/av chassit	20
3) Justera suffletten	20
4) Öppna/Stäng frambågen.....	21
5) Justera ryggstöd/ fotstöd	21
6) Demontering av sittdelsklädsel.....	21
7) Montering av sittdelsklädsel.....	22
8) Insektsnät (leverans med chassit)	22
9) Montera fotsacken (tillbehör)	22
10) Regnskydd (tillbehör)	22





5-punktsselen (ERGO & FLAT)

1) 5-punktsselen - Spänn fast barnet.....	22
2) Ändra position på 5-Punktsselen	23

Skötsel och underhåll

1) Allmänna Skötselråd.....	23
2) Regelbunden översyn	23
3) Tvättråd	24

4) Service dokumentation 26
 5) Leveransk kontroll..... 27
 6) Servicekontroll 28

	"Klick"- ljud		Öppna/stäng tryckknapp
*	Endast vissa modeller		Öppna/stäng klickspänne
	Öppna/stäng blixlås		

Säkerhetsinformation

VIKTIGT - läs anvisningarna noga före användning och spara dem för framtida bruk. Ditt barn kan skadas om du inte följer anvisningarna.

VARNING

- Viktigt - Läs noggrant och spara för framtida bruk.
- Lämna aldrig barnet utan uppsikt.
- Se till att alla låsanordningar är spärrade innan du använder vagnen.
- För att undvika skada, se till att barnet är ur vägen när du faller ut och ihop denna produkt.
- Låt inte barnet leka med denna produkt.
- Använd sele i vagnen så snart ditt barn kan sitta utan stöd.
- Denna sittdel är inte lämplig för barn under 6 månader.
- Använd alltid bältessystemet.
- Kontrollera att fastsättningsanordningarna för insatsen eller sittdelen är korrekt fastsatta innan vagnen tas i bruk.
- Denna produkt är inte lämplig för att springa eller åka inlines med

Varningstext enligt EN1888-1:2018+A1:2022, EN1888-2:2018+A1:2022

VARNING

- Använd aldrig på stativ eller underrede.
- Denna produkt är endast lämplig för barn som inte kan sitta utan stöd.
- Använd endast på släta, plana, fasta och torra ytor.
- Låt inte andra barn leka med eller nära liften / liggdelen.
- Använd inte liften / liggdelen om delar är trasiga eller saknas.
- Använd endast reservdelar som levereras eller är godkända av tillverkaren.
- Beakta risken av öppen eld eller andra värmekällor som element, spisar mm i närheten av liften / liggdelen.
- Inspektera regelbundet handtagen och botten på liften / liggdelen efter tecken på eventuella skador eller förslitningar.
- Vid användande av liften / liggdelen, se till att barnets huvud aldrig är placerat lägre än resten av kroppen.
- Lägg inte i ytterligare madrasser än madrassen som ingår vid köpet.
- Se till att det justerbara handtaget är i en av lyftpositionerna innan liften / liggdelen ska bäras.

Varningstext enligt EN1466:2014/AC:2015

VARNING

- Barnets säkerhet är ditt ansvar.
- Vagnen kräver regelbunden underhåll av användaren.
- Överlast, felaktig fällning och användning av icke rekommenderade tillbehör kan skada eller förstöra vagnen. Läs instruktionsmanualen.
- Håll undan från eld.
- Om något i manualen är oklart eller behöver förklaras ytterligare står din auktoriserade Emmaljunga Service Partner till tjänst.
- Gör inga modifieringar på produkten eftersom de skulle kunna äventyra säkerheten för ditt barn. För modifiering på produkten ansvarar ej tillverkaren.
- Placera inga föremål på suffletten. Använd aldrig vagnen utan sufflett.
- Denna produkt är enbart avsedd för transport av ett **(1)** barn enligt angiven maximalvikt.
- Transportera inte ytterligare barn eller väskor än det som vagnen är avsedd för.
- Använd aldrig vagnen som säng för ditt barn.
- Stå eller sitt inte på fotbrädan. Fotbrädan får endast användas som stöd för ett (1) barns ben och fötter. All annan användning kan leda till allvarliga personskador. Max belastning 3 kg.
- All last som hängs på vagnen ex styret/ryggstödet eller sidorna av vagnen påverkar dess stabilitet negativt. Använd inte icke rekommenderade tillbehör.
- Lägg inte i ytterligare madrasser i liggdelen. Använd endast Emmaljungas originalmadrass.
- Kontrollera att inga utskjutande föremål i varukorgen fastnar i hjulens ekrar.
- Sittdel eller liggdel får inte användas som bilbarnstol.
- Vid användning av bilstol i kombination med chassi ersätter inte denna kombinationen en korg, lift eller säng. Behöver barnet sova skall det placeras en säng.
- Dra aldrig en vagn med svängbara framhjul efter dig. Vagnen kan komma i självsvängning vilket kan leda till en säkerhetsrisk om du inte är försiktig eller uppmärksam.
- Använd aldrig vagnen för att gå upp eller ner för en trappa.
- Använd alltid hiss vid förflyttning mellan våningar. Om det inte går att undvika trappor så ta ur barnet ur vagnen så att inget barn är i eller nära vagnen.
- Använd aldrig vagnen i rulltrappor.
- Använd inte produkten vid stark vind eller oväder.
- Vänligen beakta att tåg eller tunnelbanestationer kan orsaka höga tryckförändringar i luften (vind eller vacuum). Ställ aldrig produkten i närheten av tågräls utan att hålla båda händerna på styret eftersom enbart bromsen inte är tillräcklig för att hålla din vagn säkert på plats.
- Korsa inte tågräls när barnet befinner sig i vagnen. Hjulen skulle kunna fastna i rälsen.
- Vid transport i offentliga transportmedel (buss, tunnelbana, tåg och mm) räcker det inte att endast använda barnvagnens parkerings broms. Vagnen kan utsättas för belastning (hastig inbromsning, svängar, hopp i vägbanan, acceleration etc.) Som vagnen ej är testad för enligt gällande barnvagnsnorm EN1888. Följ noga de anvisningar och instruktioner om säker transportförankring av barnvagnar som operatören av det offentliga transportmedlet är skyldiga att tillhandahålla.

VARNING 5-PUNKTSSELE

- Använd aldrig sittdelen om delar av bältet saknas eller om bältet är skadat.
- 5-punktsbältet innehåller magneter eller magnetiska komponenter. Magneter som dras till varandra eller ett metallföremål i människokroppen kan orsaka allvarliga personsador eller dödsfall. Sök genast läkare om magneter sväljs eller inandas.
- Medicinsk utrustning såsom implanterade pacemaker och defibrillatorer kan innehålla sensorer som svarar på magneter och radioer när de är i nära kontakt. För att undvika eventuella interaktioner med dessa enheter, håll ett säkert avstånd från din enhet (mer än 15 cm från varandra). Men rådfråga din läkare och din tillverkare av enheten för specifika riktlinjer.
- Barn ska alltid sättas fast i säkerhetssele och aldrig lämnas utan uppsikt. Barnet ska hållas undan rörliga delar medans justeringar utförs.

VARNING

- Denna produkt är konstruerad och byggd enligt standarden EN1888-1:2018+A1:2022, EN1888-2:2018+A1:2022
- Denna product skall inte användas som medicintekniskt hjälpmedel eller utrustning. Har ditt barn speciella, medicinska behov i samband med transport skall du rådgröra med din läkare.

Parkering /ihopfällning / Förvaring

- Bromsa alltid vagnen när du parkerar den, även vid korta stopp.
- Vagnen ska alltid vara bromsad när du lifter i / ur ditt barn.
- Parkera aldrig vagnen i en backe eller på lutande underlag.
- Ta alltid ur barnet innan vagnen fälls.
- Säkerställ att barn hålls undan alla rörliga delar om du justerar vagnen.
- Förvara vagnen utom räckhåll för barn då den inte används.
- Däck kan vid kontakt med olika material som PVC-golv eller mjuka plastskikt reagera, vilket kan ge missfärgningar på golvet. Använd därför skydd för hjulen om vagnen förvaras på känsliga golvtytor.

Skötsel, Underhåll, Reservdelar

- Följ instruktionerna för skötsel och underhåll.
- Använd aldrig produkten om någon del är trasig eller saknas.
- Kontrollera att alla dragkedjor och kardborreband sitter ordentligt fast.
- Använd endast originalreservdelar eller delar rekommenderade av Emmaljunga.
- Tillbehör eller reservdelar som tillverkaren ej har godkänt får ej användas.
- Lufthjul innehåller kontrollerade mängder av sk. PAH, polyaromatiska kolväteföreningar. Handskas varsamt med däck och låt alltid en fackman utföra reparation eller byte av däck eller innerslang. Låt aldrig ditt barn leka med vagnen eller med däck.

GENERELLT

De säkerhetsåtgärder och anvisningar som lämnas i denna instruktionsmanual kan inte täcka alla olika fall och oförutsebara situationer som kan inträffa. Det måste underförstås att sunt förnuft, allmän försiktighet och omsorg är faktorer som inte kan byggas in i en barnvagn. Dessa faktorer måste den stå för som ansvarar och använder vagnen. Det är viktigt att alla som ska använda vagn och tillbehör förstår anvisningarna. Informera och visa alltid var och en som ska använda vagn och tillbehör hur vagnen ska hanteras, även om vederbörande endast ska använda den en kort stund. Säkerställ att alla användare har den nödvändiga fysiska kapaciteten och erfarenheten för att använda denna vagn.

Vikt & kompatibilitet

Om du behöver identifiera produkten finns det en markering med modellnamnet och serienummer på chassi/sittdelen/liggdelen.

CHASSI

- Denna produkt är enbart avsedd för transporten av ett **(1)** barn med en vikt av maximalt **22kg** eller **4 år** vilket som inträffar först. Använd vagnen enbart upp till det antal barn den är konstruerad för.
- Varukorgen får inte belastas med mer än **10kg**. Placera tyngre föremål i korgens mitt. Vagnen kan annars bli instabil.

SITTEL

- Sittdelen/Sittvagnen är avsedd för transporten av ett barn från 6 månader upp till en vikt av maximalt 22 kg eller 4 år, beroende vilket som inträffar först. Använd inte sittdelen innan ditt barn kan sitta utan stöd. (OBS! Om sittdelen används med andra tillbehör så kan viktangivelsen avika. Kontrollera angiven maxvikt i tillbehörets instruktionsmanual.)

LIGGDEL

- Liggdelen får endast användas för transport av ett barn i åldern 0 till 6 månader, produkten lämpar sig för ett barn som inte kan sitta självständigt, rulla runt eller stödja sig på knä eller händer. Maxvikt på barnet: 9kg.

TILLBEHÖR

- Använd max ett godkänt tillbehör åt gången, till exempel åkräda, bilstolsadaptör.
- Åkräda: Maxvikt för ett barn på en eventuell åkräda är 20kg.
- Sidebag: Max belastning 2 kg.
- Skötväska: Max belastning 2 kg.

Chassi

1) Montering av chassi

1. Skjut säkerhetshandtaget helt åt sidan (se pil 1 på säkerhetshandtaget). Behåll läget och vrid sedan säkerhetshandtaget hela vägen (se pil 2 på säkerhetshandtaget).
2. Fäll ut bakbenen på chassit.
3. Tryck i mitten av "mellanstaget tills du hör ett tydligt "klick". Se till att både höger och vänster sida "klickar" in ordentligt. Kontrollera att du nu ser det stängda hänaglåset och att markeringen visar "grönt" Öppet hänaglås syns, chassit ej låst

VARNING

- Kontrollera att mellanstaget är låst på båda sidorna av chassit.
 - kontrollera alltid innan användning att chassit är låst genom att det stängda hänaglåset syns och att båda markeringarna visar "grönt".
 - Om symbolen med hänaglås syns, tryck ner röret till chassilåsen aktiveras genom ett click. Använd aldrig vagnen om symbolen med öppen hänaglås är synligt.
4. Dra ut teleskopstyret till önskat läge. Säkerställ att teleskopstyret är utdraget lika långt på båda sidor innan det låses fast.
 5. Lås teleskopstyret med teleskåpslåsen. Säkerställ att teleskåpslåsen låser teleskopstyret med ett "klick".
 6. Tycka in styresledknapparna på insidan av styresöverdelen och vrid upp styresöverdelen. Släpp knapparna vid önskat läge. Säkerställ att styresöverdelen klickar i position.

VARNING

- Det får inte finnas något barn i vagnen när den fälls ner eller upp.
- Undvik att barn är i närheten av vagnen när den fälls ner eller upp.
- Säkerställ att barn hålls undan alla rörliga delar om du justerar vagnen,

annars riskerar de att skadas.

2) Bakhjul

Montera bakhjul

1. Montera bakhjulscipset i bakhjulet. Ställ i öppet läge.
2. För in axeltappen och lås med bakhjulscipset vid spåret.
3. Montera hjulets täcklock.

Montera bakhjulet på vagnen

4. Torka av smuts från axlarna innan du sätter på hjulen. Säkerställ att bakhjulslåset är i öppet läge. Röd markering visas.
5. Montera bakhjulet och lås med bakhjulslåset.

VARNING

- Säkerställ att axeltappen är låst med bakhjulscipset innan täcklocket monteras
- Hjulets täcklock ska vara monterade innan användning
- Kontrollera att hjulet sitter ordentligt fast och inte går att dra av axeln. Den röda etiketten får inte synas.

Demontera bakhjulet ifrån vagnen

6. Öppna bakhjulslåset och demontera bakhjulet

Demontera bakhjul

7. Demontera hjulets täcklock genom att pressa lockets krokarna inåt så att det lossnar från hjulet.
8. Placera bakhjulscipset i öppet läge och avlägga axeltappen.

3) Framhjul

Montera/demontera framhjulet

1. Tryck in framhjulslåset och för in framhjulet hela vägen. Släpp låset för att låsa fast hjulet
2. Tryck in framhjulslåset och dra ut framhjulet.

360° rotation/ Låst rotation

3. Framhjulet kan rotera fritt i 360° när låsringen är i det övre läget. Ställ hjulet

SE
2-5
11-28

rakt fram i färdriktningen och tryck ner låsringen för att låsa framhjulens rotation.

4. Framhjulen kan låsas i framåtriktat läge. Detta läget för framhjulen får endast användas när vagnen står parkerad. Kör aldrig med vagnen med framhjulen låsta framåt.

VARNING

- Säkerställ att barn hålls undan alla rörliga delar om du justerar vagnen, annars riskerar de att skadas.
- 5. Dra aldrig en vagn med svängbara framjul efter dig. Vagnen kan komma i självsvängning vilket kan leda till en säkerhetsrisk om du inte är försiktig och uppmärksam.
- Denna produkt är inte avsedd för joggning, skating/inlines.

4) Fälla ihop chassit

1. Avlägsna Liggdel/sittdel/tillbehör
2. Frigör teleskopstyret genom att öppna teleskåpslåsen och för ner teleskåpstyret hela vägen.
3. Tryck in styresledsknapparna på insidan av styresöverdelen och vrid ner styresöverdelen. Släpp knapparna vid det lägsta läget.
4. Skjut säkerhetshandtaget helt åt sidan (se pil 1 på säkerhetshandtaget). Behåll läget och vrid sedan säkerhetshandtaget hela vägen (se pil 2 på säkerhetshandtaget). Lyft säkerhetshandtaget ordentligt uppåt och vagnen fälls.
5. Avlägsna hjulen för ett mer kompakt ihopfällt chassi.

VARNING

- Det får inte finnas något barn i vagnen när den fälls ner eller upp.
- Undvik att barn är i närheten av vagnen när den fälls ner eller upp.
- Säkerställ att barn hålls undan alla rörliga delar om du justerar vagnen, annars riskerar de att skadas.

5) Broms

Bromsa vagnen/ Frigör bromsen

1. Bromsa vagnen genom att trycka ned bromspedalen hela vägen. Säkerställ att bromsindikatorn är helt röd.
2. Frigör bromsen genom att lyfta bromspedalen uppåt. Bromsindikatorn är helt grön.
3. Om vagnen är utrustad med säkerhetslina: Trä säkerhetslinan runt handen när du använder vagnen.

VARNING

- Lämna aldrig vagnen med barnet i utan att först trycka ned bromsen.
- Vagnen ska alltid vara bromsad när du lyfter i / ur ditt barn.
- Parkera aldrig vagnen i en backe.
- Kontrollera alltid att vagnen är korrekt bromsad.
- Denna produkt är inte avsedd för joggning, skating/inlines.

6) Justera styret

1. Justera lutningen på styresöverdelen genom att trycka in styresledsknapparna på insidan av styresöverdelen. Vrid styresöverdelen till önskat läge och släpp de grå knapparna. Säkerställ att styresöverdelen klickar i position.
2. Justera höjden på teleskopstyret genom att öppna teleskåpslåsen. Ställ därefter styret i önskat läge. Säkerställ att styret är uppdraget lika långt på båda sidorna innan det låses fast. Lås teleskåpslåsen. Säkerställ att teleskåpslåsen låser teleskopstyret med ett "klick".

VARNING

Säkerställ att barn hålls undan alla rörliga delar om du justerar vagnen, annars riskerar de att skadas.

7) Justerbar fjädring*

Justera bakhjulsfjädringen genom att vrida fjädringsvreden till önskat läge.

Soft - För mjukare fjädring

Hard - För hårdare fjädring

Kontrollera att samma läge används på

båda sidorna.

VARNING

- Säkerställ att barn hålls undan alla rörliga delar om du justerar vagnen, annars riskerar de att skadas.
- Fjädringen måste vara inställd på samma läge på båda sidorna, annars snedbelastas chassit och kan bli skadat.

8) Montering av varukorg

Montera varukorgen enligt bilderna.

Carrycot

1) Montera liggdelen

1. För att resa liggdelens ram dra metallstödet längs botten mot stoppen. Upprepa både i fotändan och i huvudändan. Montera innertyget med blixtlåst*

VARNING

Säkerställ att de båda metallstöden sitter fast i liggdelens ram innan ramen reses. Om metallstöden inte sitter korrekt fast i liggdelens ram under resning av liggdelen, kan tyget skadas.

2. Ta bort plastpåsen på madrassen. Lägg i madrassen.

VARNING

- Lägg inte i ytterliggare madrasser i liggdelen. Använd endast Emmaljunga originalmadrass som levereras med produkten.
 - Kvävningsrisk. Låt inte barnet leka med eller på annat sätt handha plastpåsen.
3. Tryck in båda knapparna på insidan av suffletten och fäll upp den. Sätt fast fotsacken på kardborrebanden på var sida om liggdelen. Suffletten går att fälla upp och ner i önskat läge genom att trycka in båda knapparna på insidan

av Suffletten.

4. Suffletten spänns fast bak på liggdelen med kardborren.
5. För ventilation, rulla upp tyget på baksidan av suffletten.

2) Montera liggdelen på/av chassit

1. Bromsa vagnen. Lyft liggdelen i handtaget och placera den i beslagen på båda sidorna av chassit. Tryck ner liggdelen i beslagen så att den låser sig med ett "Klick" på båda sidorna.

VARNING

Kontrollera alltid att liggdelen sitter ordentligt fast i låst läge på båda sidorna.

2. Bromsa vagnen. Tryck in knappen och dra handtaget under liggdelen bakåt. Lyft liggdelen uppåt.

VARNING

3. Använd aldrig liggdelen i positionen med sufflettändan placerad mot styret. Sufflettändan på liggdelen ska alltid vara placerad framåt bort från styret.

VARNING

- **4** Lyft alltid liggdelen i lyfthandtaget, enligt bild. Detta är mycket viktigt!
- Ställ aldrig liggdelen i närheten av trappor, uppe på bord eller på andra ställen där den kan falla ner.
- Använd inte liggdelen som vagg utomhus eller på ojämna ytor.
- Använd inte liggdelen som en säng till ditt barn.
- **4** Lyft aldrig liggdelen i lyfthandtaget, enligt bild. Detta är mycket viktigt!

3) Insektsnät

1. Fäst Insektsnätet på suffletten med dragkedjan.
2. Fäst nätet på suffletten med tryckknappen. Upprepa på andra sidan.

4) Fäll ihop liggdelen

Lyft på madrassen. Dra ihop metallbågarna längs botten och fäll liggdelen. Upprepa både i fotändan och huvudändan.

Seat unit (ERGO & FLAT)

1) Montera Seat unit

ERGO

1. Sittdelramen. Tryck in båda knapparna på sidan av fotstödet för att falla ut den.
2. Vik ut båda infästningarna.
3. Trä ryggen över sittdelramens övre kant.
4. - 4.1 Trä selens grenband igenom sittdelstyget och trä sedan sittdelstyget runt sittdelplattan. Stäng tyget under sittdelplattan med karborrebandet.
5. Lägg säkerhetsbanden runt ramen och klicka fast spännet på baksidan av ryggstödet. Upprepa på vänster och höger sida av ramen
6. Tryck fast tryckknapp över ramen på båda sidorna.
7. Klicka fast fällningshandtagets i infästningen på båda sidorna.
8. Trä bandet igenom hålet i tyget och fäst runt fällningshandtaget med tryckknappen
9. För in frambågen i fästena på båda sidorna av sittdelen.
10. Tryck fast grenbandet runt frambågen.
11. Klicka fast suffletten på sittdelramen, båda sidor. **VARNING** Klämmrisk.
12. Trä tyget över ramen och knäpp sedan fast tryckknapparna på den nedersta tryckknappen. Upprepa på båda sidorna.
OBS Om suffletten förs upp och ner på sitsen kan repor uppkomma. Håll Sittdelramen fritt från damm och smuts.

FLAT

1. Sittdelen levereras fullt monterad. Enbart frambågen och suffletten ska sättas fast. För in frambågen i fästena på båda sidorna av sittdelen tills det

säger klick.

2. Knäpp grenbandet runt frambågen.
3. För in suffletten i båda sidorna av sittdelen tills det säger klick.
4. Fäst den bakre delen av suffletten i öglorna med de 2 krokarna. D-ringarna bakom ryggstödet är till för att du skall kunna klicka fast Emmaljungas åkpåse (tillbehör)

VARNING

- Säkerställ att barn hålls undan alla rörliga delar om du justerar vagnen, annars riskerar de att skadas.
- Det är viktigt att sittdelsklädseln alltid är korrekt monterad.
- Använd aldrig denna produkt utan att sittdelsklädseln är fullt monterad på sittramen.
- Frambågen ska alltid vara monterad vid användning.
- Kontrollera alltid innan användning att frambågen sitter ordentligt fast i sittdelen
- Suffletten ska alltid vara monterad när vagnen används.
- Lyft aldrig vagnen eller sittdelen i suffletten.

2) Montera sittdelen på/av chassit

1. Bromsa vagnen. Klicka i sittdelen på chassit. Se till att den klickar i ordentligt och sitter fast. Sittdelen kan fästas i färdriktningen eller mot färdriktningen.
2. Dra båda dragen på sidan av sittdelen uppåt och lyft sittdelen av chassit.

3) Justera suffletten

ERGO

1. Dra suffletten framåt eller bakåt enligt önskemål.
2. Om du vill förlänga suffletten för att skydda barnet extra mycket kan du öppna dragkedjan på suffletten. Dra sedan suffletten fram, så blir den längre.
3. För extra ventilation öppna dragkedjan.

FLAT

1. Dra suffletten framåt eller bakåt enligt

önskemål.

2. För extra ventilation öppna dragkedjan.

VARNING

- Säkerställ att barn hålls undan alla rörliga delar om du justerar vagnen, annars riskerar de att skadas.
- Kontrollera alltid att vagnens sittdel är korrekt fastmonterad på chassit och sitter ordentligt fast innan vagnen används.
- Låt aldrig något barn finnas i vagnen då den fälls upp / ned eller när du tar av eller sätter fast sittdelen.
- Håll stadigt i bärhandtagen tills överdelen är på plats.

4) Öppna/Stäng frambågen

1. Knäpp upp grenbandet först. Tryck sedan in knappen och öppna frambågen.
2. Klicka frambågen i fästet tills det säger "klick". Fäst grenbandet runt frambågen.

VARNING

- Frambågen ska alltid vara monterad vid användning.
- Kontrollera alltid innan användning att frambågen sitter ordentligt fast i sittdelen.
- Fäst grenbandet runt frambågen.
- Bär aldrig vagnen i frambågen.

5) Justera ryggstöd/ fotstöd

ERGO

1. Ryggstödet kan justeras i olika lägen. Dra handtaget under ryggen av sittdelen bakåt. Justera till önskat läge.
2. Tryck in båda knapparna på sidan av fotstödet för att justera det.
OBS Maxvikt på fotstödet: 3 kg.

FLAT

1. Ryggstödet kan justeras i olika lägen. Fäll ner ryggstödet genom att trycka ihop handtaget på ryggen av sittdelen och fälla ryggen försiktig ner. Fäll upp

ryggstödet genom att trycka upp hela ryggstödet.

2. Dra i det gråa handtaget på sidan om fotstödet för att justera det.

OBS Maxvikt på fotstödet: 3 kg.

VARNING

- Säkerställ att barn hålls undan alla rörliga delar om du justerar vagnen, annars riskerar de att skadas.
- Kontrollera att sittdelen är låst i ett av sina lägen genom att trycka den bakåt tills den låser i ett av lägena.
- Låt aldrig barnet/barnen stå på fotstödet.

6) Demontering av sittdelsklädsel

ERGO

1. Knäpp upp alla tryckknapparna från suffletten, ta av suffletten från sittdelsramen.
2. Knäpp upp tryckknapparna samt spännena på båda sidorna.
3. Öppna tyget under sittdelen och tag av tyget från sittdelsplattan.
4. Trä grenbandet igenom hålet.
5. Öppna tryckknappen runt fällningshandtaget och tag av tyget från sittdelsramen.

FLAT

1. Öppna tryckknapparna på suffletten och ta loss den från sittdelen.
2. Öppna tryckknapparna på ryggen och på armstöden.
3. Trä igenom selens axelremmar genom hålen på klädseln.
4. Trä igenom selens grenband genom hålen och lyft av sittdelsklädseln.

7) Montering av sittdelsklädsel

ERGO

Se punkt 1) Montera Seat unit

FLAT

1. Placera sittdelsklädseln i sittdelen. Trä

SE
2-5
11-28

- axelremmarna genom klädseln.
2. Trä grenbandet genom klädseln.
 3. Trä sidobanden genom klädseln.
 4. Knäpp fast alla tryckknapparna i sitsen.
 5. Totalt 13 st. 5st på varje sida och 3st på ryggen.
 6. Fäst grenbandet genom att dra det runt bygel och fäst med tryckknappen.
 7. Klicka fast suffletten på ramen.
 8. Sätt fast suffletten i sittdelsklädseln med hjälp av kardborrebanden

VARNING

- Det är viktigt att sittdelsklädseln alltid är korrekt monterad. Sittdelen får aldrig användas utan fullt monterad sittdelsklädsel.
- Suffletten ska alltid vara monterad när vagnen används.

8) Insektsnät (leverans med chassit)

ERGO & FLAT

1. Fäst insektsnätet på suffletten med blixtlåset.
2. Använd tryckknappen för att fästa nätet runt bandet på sittdelen. Upprepa på andra sidan.

FLAT

3. Ficka för förvaring av Insektsnät

9) Montera fotsacken (tillbehör)

1. Dra fotsacken över fotbrädan.
2. Fäst fotsacken med tryckknapparna på insidan av suffletten. Fäst tryckknappen som sitter längst bak på fotsacken på den övre knappen på sittdelen.
3. Öppna dragkedjan i mitten av fotsacken när barnen skall in – eller ut ur vagnen.

VIKTIGT! Suffletten får inte fällas ned när fotsacken är fastknäppt på suffletten.

10) Regnskydd (tillbehör)

1. Regnskyddet monteras genom att du drar regnskyddet över suffletten och

ligg- eller sittdelen.

2. Regnskyddet har en stor lucka vid sufflettöppningen som kan öppnas och stängas med kardborrebanden.
3. Säkerställ att sidofönstren alltid är öppna och fria för att säkerställa ventilation. Använd alltid regnskydd vid regn eller snöväder. Är vagnen våt innan regnskyddet monteras, försök om möjligt att torka av den först. Låt regnskyddet torka ordentligt innan det läggs tillbaka i påsen.

5-punktsselen (ERGO & FLAT)

- 1) 5-punktsselen - Spänn fast barnet
1. Placera de 5 selarna framför barnet så att barnet inte sitter på dem.
2. Sätt ihop det vänstra axel- och höftbandet genom att skjuta det övre vänstra spännet in i det nedre vänstra spännet tills det klickar fast.
3. Sätt ihop det högra axel- och höftbandet genom att skjuta det övre högra spännet in i det nedre högra spännet tills det klickar fast.
4. Klicka det högra spännet på det vänstra spännet tills de fäster ihop som en enhet. Det är mycket viktigt att de sitter ihop korrekt och inte kan dras isär.
5. Lås slutligen ihop selen med grenbands-spännet med ett "CLICK"

VARNING

Kontrollera alltid att selen är låst genom att dra i det.

6. Justera alla glid-spännena (3) på axel- och midjebanden så att selen sitter tätt mot barnets kropp.
7. Pressa samman de grå knapparna för att öppna 5-punktsselen.

2) Ändra position på 5-Punktsselen

1. Ta loss sittdelsklädseln enligt beskrivningen under:
Seat unit: 6) Demontering av sittdelsklädsel

Axelremmar

2. Tryck ut axelremmarnas fästen.
3. Dra tillbaka axelremmarna genom sittdelens rygg och sätt tillbaka dem i den andra öppningen framåt. Tryck tillbaka bältet. Upprepa detta steg på andra sidan.

Grenbältet

4. Tryck ut remmen på grenbältet och för ner grenbältet genom sittplattan.
5. För remmen genom den andra öppningen och tryck tillbaka remfästet. Montera tyget igen som beskrivet under: 7) *Montering av sittdelsklädsel*

VIKTIGT Säkerställ att axelbanden och grenbandet är korrekt fastsatta.

VARNING

- Innan du använder vagnen igen, kontrollera att sittklädseln verkligen sitter fast och att alla tryckknappar är ordentligt och korrekt fastsatta.
- Det är viktigt att sittdelsklädseln alltid är korrekt monterad.
- Använd aldrig denna produkt utan att sittdelsklädseln är fullt monterad på sittramen.

Skötsel och underhåll

1) Allmänna Skötselråd

- Utsätt aldrig vagnen för starkt solljus under en längre tid.
- Använd alltid regnskyddet vid snöfall eller regn.
- Förvara aldrig vagnen på kalla eller fuktiga platser.
- Torka genast av chassit om det blivit blött. Se till att vagnen alltid är torr vid förvaring.
- Spola av och torka vagnen innan du ställer in den, om du använt den nära havet eller på saltade vägbanor.
- Var aktsam vid transport och förvaring då
- chassits yta är ömtåligt. Repor som uppkommer efter försäljning är inte reklamationsberättigat

2) Regelbunden översyn

- Rengör regelbundet chassit och vagnens metalldelar - torka av dem och smörj sedan alla leder. **VARNING!** Smörj ej på teleskophandtaget Fölgar och ekrar på alla hjul, bör med jämna mellanrum tvättas av i varmt vatten och torkas av med en torr handduk. När vagnen används
- vintertid, bör rengöring ske minst en gång i veckan. Bristfällig rengöring kan föranleda rostangrepp.
- Rengör axlarna (torka av axlarna med en trasa)

Lufthjul: (vissa modeller)

- Behöver du pumpa däck använder du en luftpump med adapter för bil.
- För lufttryck se märkning på däck. Vänligen bortse från eventuella märkningar på däck med korriktning.
- Däcken är monterade för hand. Eventuell ojämnhång kan man lätt justera genom efterjustering (släpp ut luften och dra däcken rätt).
- Genom ozonpåverkan och UV-strålning kan däcken få små torrsprickor. Det påverkar inte vagnens köregenskaper och säkerhet och är ingen reklamationsgrund.

Viktig information konstläder

- Använd aldrig desinfektionsvätskor/-gel på konstläderstyret eftersom det kan ge permanenta fläckar och skador på konstlädrets yta.
- Se till att konstläder hålls rent genom att tvätta med mild tvål och vatten. Torka alltid dina händer efter desinfektion innan du tar i styret.
- Använd aldrig kardborreband (t.ex. skötväskor, organisers) på styret i konstläder då detta kan skada styret.

VARNING

Däck kan vid kontakt med olika material som PVC-golv eller mjuka plastskikt reagera, vilket kan ge missfärgningar på golvet. Använd därför skydd för hjulen om

vagnen förvaras på känsliga golvytor.

Kontrollera att:

- Alla lås fungerar korrekt på chassi, ligg- och sittdel.
- alla nitar, skruvar och muttrar är väl åtdragna och inte skadade.
- inga plastdetaljer är skadade.
- alla hjullager är i god kondition.
- alla dragkedjor och kardborreband sitter
- ordentligt fast.
- att elastiska band inte förlorat sin elasticitet.
- parkeringsbromsen fungerar.
- Lufttrycket är korrekt (se märkning på däck)
- Kontrollera regelbundet efter skador på chassit, ligg- och sittdel.

OBSERVERA

- Ta alltid först kontakt med den barnvagnsbutik där du köpt din produkt. Det gäller vid behov av service med originaldelar och vid andra tekniska frågor som kräver en fackmannamässig bedömning.
- Produkten du valt följer konsumentköplagen.
- I parkeringsbromsarna finns rörliga delar som behöver regelbundet
- underhåll för att fungera korrekt.
- För korrekt funktion se till att parkeringsbromsarna alltid är välsmorda.
- Avlägsna omedelbart sand, snö, is eller smuts från rörliga delar på parkeringsbromsarna.
- Använd ett silikon- eller oljebaserat smörjmedel och smörj bromspedalen, hjulaxlar och bromspinnarna på båda sidor av vagnen minst en gång i månaden. Smörj även låsen på hjulen under samma regelbundna intervall.
- Om du använder din Emmaljunga vagn på exempelvis stränder eller andra smutsiga och våta förhållanden behöver bromsen extra underhåll. Utför ovan nämnda underhåll vid behov.

3) Tvättråd

Sufflett:

Lyft av och fäll upp suffletten. Skölj av sufflettens insida (fodret) med ljummet vatten. Använd en mild tvållösning. Rengör noga. Droptorka suffletten i utfällt läge.

Sittdelsklädsel och 5-punktssele:

Montera av klädseln från chassit. Handtvätta klädseln i ljummet vatten. Använd en mild tvållösning. Rengör noga. Droptorka klädseln. 5-punktssele: Torka av nylonbanden och plastdetaljerna med en fuktig trasa. Ingen handtvätt. Se till att selet är torr innan du sätter tillbaka klädseln.

Madrass:

Vi rekommenderar handtvätt. Droptorka.

Liggdel:

Ta bort madrass och vindskydd. Torka av klädselns utsida och fodret med en fuktig trasa. Torka liggdelen i utfällt läge.

Övrig information

Strykning: Vid strykning ska alla tygdetaljer skyddas med en duk av 100 % ren bomull som placeras mellan strykjärn och tyg. För klädselns utsida (100 % polyester) och fodret används medelvarmt strykjärn (110°C). Se till att allting är torrt innan du monterar vagnen på nytt. Kontrollera alla sömmar, kanter och dragkedjor. Du kan impregnera klädseln på nytt efter tvätten. Gör alltid detta innan du monterar vagnen på nytt.

VARNING

- Låt inga barn vara i vagnen under de första 24 timmarna efter impregnering. Återmontering efter tvätt
- Kontrollera alltid att du monterar vagnen korrekt efter anvisningarna i denna instruktionsmanual.
- Om däcken har förvarats i en varm miljö (t.ex. bilen). Låt däcken svalna en aning före användning, för att undvika deformation och ett större slitage än normalt.

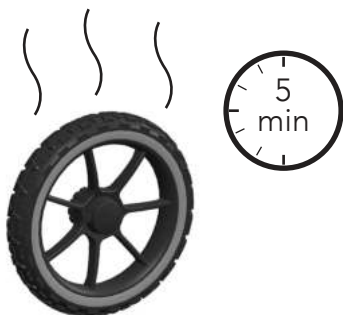

4) Service dokumentation

Din barnvagn behöver regelbundet underhåll och kontroll. Vi rekommenderar att du regelbundet låter utföra service av produkten och följer de föreslagna serviceintervallerna, eftersom de är en förutsättning för bibehållen kvalitet och säkerhet. Servicen kan bidra till att minska slitaget på din vagn. Anlita alltid en auktoriserad Emmaljunga Service Partner för att utföra servicen. Efter varje genomförd service får du ett protokoll över vad som är kontrollerat och eventuellt åtgärdat samt en notering med datum att servicen är utförd.

Innan vagnen levererades från fabriken

har den genomgått noggranna kontroller och tester. Ytterligare en kontroll gjordes strax innan vagnen överlämnades till dig för att säkerställa att den uppfyller alla säkerhets- och kvalitetskrav.

Utöver den regelbundna servicen från din Emmaljunga Service Partner är det mycket viktigt att du själv kontrollerar och underhåller din vagn, läs mer om detta i avsnittet Skötsel och underhåll.



Chassi nummer: _____

	Datum, stämpel	Namn kund, signatur
0 Leveranskontroll <input type="checkbox"/>	_____	_____
6 mån. kontroll <input type="checkbox"/>	_____	_____
12 mån. kontroll <input type="checkbox"/>	_____	_____
24 mån. kontroll <input type="checkbox"/>	_____	_____
36 mån. kontroll <input type="checkbox"/>	_____	_____

5) Leveranskontroll

1. Chassi

- Chassi
- Bakhjul (x2)
- Varukorg
- Hjulclips (2x)
- Framhjul (x2)
- Hjullock (2x)
- Axeltappar (2x)

Liggdel

- Liggdel
- Madrass
- Fotsack
- Innertyg

2. Chassi, sittdel & liggdel

- Kontrollera chassilåsets funktion. Den gröna indikatorn ska alltid vara grön vid användning
- Kontrollera att sittdelen/liggdelen klickar i och låses fast på båda sidorna.
- Kontrollera 5-punktsselens funktion på sittdelen genom att spänna fast och låsa upp selen.
- Kontrollera styresjusteringen genom att fälla / dra styret uppåt och neråt. Styret ska låsas i respektive läge.
- Kontrollera att ryggen på sittdelen går att justera och låser i sina lägen.
- Kontrollera att fotbrädan på sittdelen går att justera och låser i sina lägen.

Sittdel Ergo

- Sittdel Ergo med klädsel
- Sufflet
- Frambåge
- Handtag för ryggjustering

Sittdel Flat

- Sittdel Flat med klädsel
- Sufflet
- Frambåge

3. Hjul & Broms

- Fetta in axeltapparna.
- Sätt på hjulen på axlarna, kontrollera att hjulen låser på axlarna och axlarna i chassit.
- Kontrollera att parkeringsbromsen låser båda bakhjulen.

4. Okulär översyn

- Kontrollera att alla nit- och skruvförband ser korrekt sammanbundna ut.
- Kontrollera att alla knappar och dragkedjor är hela och knäppta/stängda.
- Kontrollera mot eventuell övriga synbara avvikelser på chassi, klädsel, varukorg och hjul.

SE
2-5
11-28

6) Servicekontroll

1. Chassi, sittdel & liggdel

6 12 24 36

Kontrollera chassilåssets funktion.

Kontrollera att sittdelen/liggdelen klickar i och låses fast på båda sidorna.

Kontrollera säkerhetselens funktion på sittdelen genom att spänna fast och låsa upp selen.

Kontrollera styresjusteringen genom att fälla / dra styret uppåt och neråt. Styret ska låsas i respektive läge.

Kontrollera att ryggen på sittdelen går att justera och låser i sina lägen.

Kontrollera att fotbrädan på sittdelen går att justera och låser i sina lägen.

2. Hjul & Broms

6 12 24 36

Sätt på hjulen på axlarna, kontrollera att hjulen låser på axlarna och axlarna i chassit.

Kontrollera att bromsen låser båda bakhjulen.

3. Okulär översyn

6 12 24 36

Kontrollera att alla nit- och skruvförband ser korrekt sammanbundna ut.

Kontrollera att alla knappar och dragkedjor är hela och knäppta/stängda.

Kontrollera mot eventuella övriga synbara avvikelser på chassi, klädsel, varukorg och hjul.

4. Smörjning

6 12 24 36

Rengör och smörj hjul, axlar, broms och fotbrädan.

Övriga noteringar (ytterligare utförda justeringar eller utbytta detaljer)

Table of contents

Safety Information	31
Weight & compatibility	34

Chassis

1) Assembly of the chassis	35
2) Rear Wheels	35
3) Front Wheels.....	35
4) Folding the chassis	36
5) The brake	36
6) Adjust the handle	36
7) Adjustable suspension*	36
8) Assembly of the basket	37

Carrycot

1) Assembly of the carrycot.....	37
2) Attach/remove the carrycot	37
3) Insect net.....	37
4) Folding the carrycot	37

Seat unit (ERGO & FLAT)

1) Assembly of the seat unit.....	38
2) Attach/remove the seat unit.....	38
3) Adjust the hood.....	39
4) Open/close the bumper bar.....	39
5) Adjust the backrest/ footrest.....	39
6) Removal of the seat unit fabric.....	39
7) Assembly of the seat unit fabric.....	40
8) Insect Net (delivery with chassis).....	40
9) Assembly of the apron (accessories).....	40
10) Raincover (accessories)	40





5-punktsselen (ERGO & FLAT)

1) 5-point harness - Buckle the Child	40
2) Change Position of the 5-point harness	41

Care & Maintenance

1) General Care and Maintenance Instructions.....	41
2) Routine inspection.....	41
3) Washing instructions	42

4) Service documentation 44
 5) Delivery check..... 45
 6) Service Protocol..... 46

	"Click" sound		Open/close press stud
*	Certain models only		Open/close buckle
	Open/close zipper		

Safety Information

Important - Read The Instructions Carefully Before Use And Keep For Future Reference. Your child's safety may be affected if you don't follow these instructions

WARNING

- Important - Read carefully and keep for future reference
- Never leave the child unattended
- Ensure that all the locking devices are engaged before use
- To avoid injury ensure that the child is kept away when unfolding and folding this product
- Do not let the child play with this product
- Use a harness as soon as the child can sit unaided
- This seat unit is not suitable for children under 6 months
- Always use the restraint system
- Check that the pram body or seat unit or car seat attachment devices are correctly engaged before use
- This product is not suitable for running or skating

Warning sentences according to EN1888-1:2018+A1:2022, EN1888-2:2018+A1:2022

WARNING

- Never use this product on a stand.
- This product is only suitable for a child who cannot sit up unaided.
- Only use on a firm, horizontal level and dry surface.
- Do not let other children play unattended near the carry cot.
- Do not use if any part of the carry cot is broken, torn or missing.
- Use only replacement parts supplied or approved by the manufacturer.
- Be aware of the risk of open fire and other source of strong heat, such as electric bar fires, gas fires, etc., in the near vicinity of carrycot.
- The handles and the bottom of the carrycot should be inspected regularly for signs of damage and wear.
- When using the carry cot make sure that the head of the child never is lower than the body of the child.
- Do not add another mattress on top of the mattress provided.
- Make sure that the adjustable handle is in carrying position before carrying the carrycot.

Warning sentences according to EN1466:2014/AC:2015, Carrycot.

EN
2-5
29-46

WARNING

- A child's safety is your responsibility.
- This vehicle requires regular maintenance by the user.
- Overloading, incorrect folding and the use of non-approved accessories may cause injury to your child/children and/or damage or break this vehicle.
- Keep away from fire.
- If any part of this manual is unclear or requires further explanation, please contact an authorised Emmaljunga retailer who will be able to assist you.
- Do not modify this product as it may compromise the safety of your child. The manufacturer is NOT liable for any modifications to the product.
- Do not place objects on the hood. Never use the pram without the hood.
- This product is only suitable for the transportation of (1) child according to the given maximum weight
- Do not carry extra children or bags on this stroller.
- The pram/stroller is intended for transportation only. Never use the pram as a bed for your child.
- Do not stand or sit on the footrest. The footrest must only be used as a support for one (1) child's legs and feet. Any other usage may lead to serious personal injury. The maximum load for the footrest is 3 kg.
- Any load that is placed on the pram/stroller (e.g. on the handle, backrest or on the sides of the pram) will affect the stability of the pram. Do not use non-approved accessories.
- Do not place any additional mattresses in the bassinet. Only use the original Emmaljunga mattress.
- Items in the shopping tray should not protrude over the sides as items could get caught in the wheel spokes.
- The seat unit or carrycot must NOT be used as a car seat.
- For car seats used in conjunction with a chassis, this pram does not replace a cot or a bed. Should your child need to sleep, then it should be placed in a suitable place such as a cot or a bed.
- Never pull a pram/pushchair with swivel front wheels behind you. The pram/pushchair might self turn which can lead to a safety risk if you are not cautious and attentive.
- Never use the pram/stroller to go upstairs or downstairs with your child in the stroller, as you may suddenly lose control of the stroller or your child may fall out.
- Use the elevator to transport the stroller between floors. If not possible, always remove the child from the stroller before using the stroller on stairs. Use of the stroller on stairs with a child inside could also damage the stroller.
- Never use the stroller on escalators.
- Do not use this product in strong winds or thunderstorms.
- Please note that train or underground stations may cause sudden high pressure changes in the air (wind or vacuum). Never place this product near any rails without having both hands on the handle as the braking device alone may not be sufficient to keep your stroller safely in place.
- Do not cross rails when the child is placed in the stroller or the prambody. Wheels may get stuck!
- When transporting on public transport (bus, underground, train etc.) it is not enough to use the pram's parking brake only. The pram can be exposed to conditions (abrupt braking, turns and bumps in the road surface, acceleration etc.) that it has not been tested for according to the current standard EN1888. Follow the recommendations and instructions regarding the safe anchorage of prams during transport that public transport operators are obliged to supply.

WARNING 5-point harness

- Never use the seat if parts of the 5-point belt are missing or if the belt is damaged.
- The 5-point harness contains magnets or magnetic components. Magnets that attract each other or a metallic object in the human body can cause serious injury or death. Seek medical advice immediately if magnets are swallowed or inhaled.
- Medical devices such as implanted pacemakers and defibrillators might contain sensors that respond to magnets and radios when in close contact. To avoid any potential interactions with these devices, keep a safe distance away from your device (more than 15 cm apart). But consult with your physician and your device manufacturer for specific guidelines.
- The Child should be harnessed in at all times and should never be left unattended.
- The child should be clear of moving parts while making adjustments.

WARNING

This product is designed and built according to the standards: EN1888-1:2018+A1:2022, EN1888-2:2018+A1:2022, EN1466:2014/AC:2015. This product should not be used as a medical treatment device. If your child has special medical needs in connection with transportation you should consult your doctor.

Parking /Folding / Storage

- Always apply the brakes whenever the pram/stroller is stationary.
- The brake should always be engaged when you lift your child in and out of the pram.
- Never park the pram on a hill or an uneven surface.
- Always remove the child before you fold the pram.
- Make sure children are clear of any moving parts if you adjust the pram/stroller.
- Store the pram/stroller out of children's reach when not in use.
- Tyres can when in contact with PVC-flooring or other plastic materials cause discoloration. Always use wheel protection if the pram/stroller is stored on delicate surfaces.

Care, Maintenance, Spare parts

- Follow the care and maintenance instructions.
- Never use the product if a part is faulty or damaged.
- Check that all zips and velcro straps are securely fastened before use.
- Only use original replacement parts supplied or approved by the manufacturer.
- Accessories or spare parts that the manufacturer has not approved must not be used.
- Air tyres might contain controlled amounts of PAH polyaromatic hydrocarbons. Handle the tyres with care, and only allow professionals to repair or change tyres or inner tubes. Never let children play with the pram/stroller or the tyres.

General

The safety instructions and directions in this manual cannot cover all possible conditions and unforeseeable situations which may occur. It must be understood that common sense, caution and care are factors that cannot be built into a product. These factors are the responsibility of the person(s) caring for and operating the pram. It is important that these instructions are understood and followed by everyone that uses the pram and accessories. Always inform and instruct each person using the pram and accessories on how they should be used, even if the person(s) in question will only use them for a short time. Ensure that all users have the necessary physical capabilities and experience to operate this vehicle.

Weight & compatibility

If you need to identify this product there is a sticker showing the model name and serial number placed on the chassis / Seat / Carrycot

CHASSIS

- This vehicle is only suitable for the transport of one **(1)** child with a maximal weight of **22 kg** or **4 years** whichever comes first. Only use the pram for the number of children it is intended for.
- The shopping tray has a maximum weight limit of **10 kg**. Always place heavier objects in the centre of the tray. The pram may become unstable if the weight in the tray is unevenly distributed.

SEAT UNIT

- The seat-unit is not suitable for children under 6 months, maximal weight of **22 kg** or **4 years** whichever comes first. Don't use the seat-unit until your child can sit unaided.

CARRYCOT

- The carrycot can only be used for the transportation of one child from 0 to 6 months. This carrycot is suitable for a child who cannot sit up by itself, roll over and cannot push itself up on its hands and knees. Maximum weight of the child: 9kg.

ACCESSORIES

- Använd max ett godkänt tillbehör åt gången, till exempel åkbräda, bilstolsadaptör.
- Åkbräda: Maxvikt för ett barn på en eventuell åkbräda är **20kg**.
- Sidebag: Max belastning **2 kg**.
- Skötväska: Max belastning **2 kg**.

Chassis

1) Assembly of the chassis

1. Slide the safety handle all the way to the side (See arrow 1 located on the safety handle). Maintain the position and rotate the safety handle all the way (See arrow 2 located on the safety handle)
2. Unfold the rear legs
3. Press the bar in the middle of the chassis until you hear a clear "click". Make sure left and right side "Click" in properly. Make sure that you now see the closed padlock. If the open padlock is visible, the chassis is NOT locked.

WARNING

- ALWAYS check before use that the chassis is locked. The closed padlock will be shown.
 - If the open padlock icon is visible, press down on the metal bar, the chassis locks and you will hear 'click'
 - Never use the stroller if the symbol with the open padlock is visible.
4. Pull out the telescopic handle. Make sure that the handlebar is at the same height on both sides before you lock into position.
 5. Lock the Telescopic locks on both sides. Make sure the Telescopic locks are properly locked with a "click".
 6. Press the handle buttons on the inside of the handlebar and unfold the handle. Make sure they click into position.

WARNING

- There must not be a child in the pram when it is folded or unfolded
- Avoid having children in the vicinity when the pram is folded or unfolded.
- Ensure that children are kept away from all moving parts of the pram to avoid risk of injury.

2) Rear Wheels

Assemble of the rear wheels

1. Assemble the locking clip on the rear wheel. Place the clip in open position.
2. Put the wheel shaft in position and lock by the clip.
3. Assemble the rear wheel cover cap.

Assemble the rear wheel to the chassis

4. Wipe dirt from the wheel shafts before you put on the wheels. Make sure the rear wheel lock is in the open position, marked red.
5. Place the wheel on the chassis and lock with the wheel lock.

WARNING

- Ensure the wheel shaft is locked with the locking clip before the wheel cover cap is attached.
- The wheel cover cap must be attached before use
- Check that the rear wheel is attached to the chassis properly by pulling the wheel. Repeat on both sides. The red mark must not be shown.

Remove the rear wheels from the stroller

6. Open the rear wheel lock and remove the rear wheel.

Deassemble the rear wheel

7. Remove the wheel cover cap by pressing the hooks inwards.
8. Place the locking clip in open position and remove the wheel shaft.

3) Front Wheels

Assemble of the front wheels

1. Press the front wheel lock and push the front wheel in place. Release the lock and make sure the front wheel is attached to the chassis properly, by pulling the wheel. Repeat on both sides.
2. Press the front wheel lock and remove

the wheel.

360° rotation/ locked rotation

3. The wheels can rotate freely through 360° when the locking ring is in its upper position. The wheels can be locked by pressing the locking ring when the wheels are in the "forward facing" position.
4. The front wheels can be locked in a forward position. This position of the front wheels shall only be used when the pram is parked. Never push the pram with the wheels locked in forward position.

WARNING

- Ensure that children are kept away from all moving parts of the pram to avoid risk of injury.
- 5. Never pull the pram when the swivel wheels are unlocked. The pram may wobble which can lead to a safety risk if you are not cautious and careful.
- This product is not suitable for jogging, skating or rollerblading.

4) Folding the chassis

1. Remove the Carrycot/Seat unit/ Accessories
2. Open both the telescopic locks on the telescopic handles. Push the telescopic handle down to its lowest position.
3. Adjust the angle of the handlebar by pressing the Handle bar buttons on the inside of the handlebar. Keep the buttons pressed and adjust to the lowest position.
4. Slide the safety handle all the way to the side (See arrow 1 located on the safety handle). Maintain the position and rotate the safety handle all the way (See arrow 2 located on the safety handle). Lift the safety handle firmly upwards and the stroller folds.
5. If you want to make the chassis more compact, you can remove the wheels.

WARNING

- There must not be a child in the pram when it is folded or unfolded
- Avoid having children in the vicinity when the pram is folded or unfolded.
- Ensure that children are kept away from all moving parts of the pram to avoid risk of injury.

5) The brake

Engage/ release the brake

1. Engage the brake by pressing the brake pedal down all the way. Make sure the brake indicator is completely red.
2. Release the brake by lifting the brake pedal upwards with your foot. The brake indicator turns green.
3. If the stroller is equipped with a safety leash: Insert your hand into the leash for safety.

WARNING

- Never leave the child unattended in the stroller without engaging the brake
- The brake should always be applied when you lift your child in or out of the stroller.
- Never park the stroller on a slope.
- Always check that the stroller is properly parked.
- This product is not suitable for jogging, skating or rollerblading.

6) Adjust the handle

1. Adjust the angle of the handlebar by pressing the Handle bar buttons on the inside of the handlebar. Keep the buttons pressed and adjust to the desired position. Make sure they click into position.
2. Open both the telescopic locks and adjust the handle height to the desired position. Lock the telescopic locks on both sides of the handlebar. Make sure that the handlebar is at the same height on both sides before you lock into place. Make sure the telescopic handlebar is properly locked with a

"click".

WARNING

Ensure that children are kept away from all moving parts of the pram to avoid risk of injury.

7) Adjustable suspension*

Adjust the suspension by turning the Suspension adjustment knob to the desired position.

Soft - A softer suspension

Hard - A harder suspension

Make sure the suspension are in the same position on both sides.

WARNING

- Ensure that children are kept away from all moving parts of the pram to avoid risk of injury.
- The suspension must be in the same position on both sides of the chassis to avoid the risk of damaging the stroller.

8) Assembly of the basket

Assemble the basket according to the pictures.

Carrycot

1) Assembly of the carrycot

1. To erect the carrycot pull the bar using the easy pull handle along the bottom of the carrycot towards the plastic stops. Repeat both in the foot end and the head end. *Assemble the inner fabric with the zipper

WARNING

Make sure the metal bars are firmly attached to the carrycot frame before the carrycot is erected. If the metal bars are not in place, the fabric may be damaged.

2. Remove the mattress from the plastic bag (discard safely). Place the mattress.

WARNING

- Do not use a additional mattresses in the carrycot. Only use the Emmaljunga original mattress that comes with the pram.
 - Risk of suffocation. Do not let children play with plastic bags.
3. Press both buttons on the inside of the hood and pull it up. Attach the apron using the velcro straps on each side of the carrycot. The hood can be folded up and down in the desired position by pressing both buttons on the inside of the hood.
 4. The hood is attached to the carrycot with velcro strips.
 5. To ad ventilation open the zipper and roll the fabric upwards.

2) Attach/remove the carrycot

1. Engage the brake. Lift the carrycot with the handle and place it onto the chassis. Press the carrycot downwards until it locks into place, you will hear a "click" on both sides.

WARNING

- Always check that the carrycot is properly attached in the locked position on both sides.
2. Engage the brake. Under the carrycot base, push the button and pull the handle towards you. Lift the carrycot upwards.

WARNING

- 3. Never use the carrycot in the position with the hood placed towards the handlebar.
- The hood on the carrycot should always be placed away from the handlebar

EN
2-5
29-46

WARNING

- 4. Always use the carrycot lifting handle as illustrated. This is very important!
- Never leave the carrycot near the stairs, on the top of a table or in places where it can fall off.
- Do not use the carrycot as a cradle outdoors or on uneven surfaces.
- Do not use the carrycot as a bed for your child.
- 4. Never lift the carrycot with the lifting handle as illustrated. This is very important!

3) Insect net

1. Attach the Insect net using the zip on the edge of the hood.
2. To secure the insect net fasten the press stud to the inside of the hood. Repeat on the other side.

4) Folding the carrycot

Remove the mattress. Pull the bar using the easy pull handle along the bottom of the carrycot. Repeat both in the foot end and the head end.

Seat unit (ERGO & FLAT)

1) Assembly of the seat unit

ERGO

1. Seat Frame. Press both buttons on the sides of the footrest to unfold.
2. Fold out both seat attachments.
3. Place the seat fabric cover over the top edge of the seat frame.
4. - 4.1 Thread the harness strap through the seat fabric and then place the seat fabric around the seat plate. Close the fabric underneath the seat with the Velcro.
5. Position the safety straps around the frame and click into the buckle on the back of the backrest. Repeat on the left and right side of the frame.
6. Fasten the press studs that secure the

fabrics to the frame on both sides.

7. Click the back rest adjustment handle into the bracket on both sides.
8. Thread the strap through the hole in the fabric and fasten around the back rest adjustment handle with the press stud.
9. Insert the bumper bar into the brackets on both sides of the seat unit.
10. Fasten the crotch strap around the front bar.
11. Attach the hood onto the seat frame tubes at both sides. **WARNING** - Pinch point - Danger of trapping.
12. Pull the fabric over the top of the seat frame and secure with the lower press stud. Repeat for the left and right sides.

Please note: If the hood moves up and down on the seat frame tube this can cause scratches. Ensure the seat frame tube is free from dust and dirt.

FLAT

1. The seat unit is delivered fully assembled. Only the bumper bar and the hood need to be assembled. Insert the bumper bar into the brackets on both sides of the seat until you hear a click.
2. Fasten the crotch strap around the bumper bar.
3. Insert the hood in both sides of the seat until you hear a click.
4. Secure the back of the hood by using the 2 hooks. You can click Emmaljunga's footmuff (accessory) into place using the eyelets/D-rings behind the backrest.

WARNING

- Ensure that children are kept away from all moving parts of the stroller to avoid risk of injury.
- It is important that the seat unit fabric is always correctly fitted
- Never use the stroller without making sure the seat unit fabric is correctly assembled on the frame first.
- The bumper bar should always be fitted when using the seat unit.

- Always check that the bumper bar is correctly attached to the seat unit before use.
- The hood should always be assembled when the stroller is in use.
- Never carry the seat unit/stroller by the bumper bar.

2) Attach/remove the seat unit

1. Engage the brake. Click the seat unit into the chassis, make sure it clicks in properly and securely on both sides. The seat unit can be attached in the direction of travel or against the direction of travel.
2. Pull both handles on the sides upwards and lift the seat unit off the chassis.

WARNING

- Ensure that children are kept away from all moving parts of the pram to avoid risk of injury.
- Always check that the seat unit is securely fixed to the chassis before the pram is used.
- Hold the carrying handles until the seat unit is in place.
- Never leave a child in the seat unit when removing/attaching the seat unit.

3) Adjust the hood

ERGO

1. Pull the hood gently forward or backward to the desired position.
2. To extend the hood to protect the child from weather you can open the zip on the hood. Pull the hood forward and the hood extends.
3. Open the zipper to add more ventilation.

FLAT

1. Pull the hood gently forward or backward to the desired position.
2. Open the zipper to add more ventilation.

WARNING

- Ensure that children are kept away from all moving parts of the pram to avoid risk of injury.

4) Open/close the bumper bar

1. Unfasten the crotch strap. Press the button on the inside of the bumper bar to open.
2. Press the bumper bar into the bracket until you hear a "click".

WARNING

- The bumper bar should always be fitted when using the seat unit.
- Always check that the bumper bar is correctly attached to the seat unit before use.
- Fasten the crotch strap around the bumper bar.
- Never carry the seat unit/stroller by the bumper bar.

5) Adjust the backrest/ footrest

ERGO

1. The back rest can be adjusted into different positions. Pull the handle at the back of the seat unit upwards and adjust to the desired position.
2. Press both of the buttons on each side of the frame to adjust the footrest.
Note: Maximum weight on the footrest is 3kg.

FLAT

1. The backrest angle is adjustable. Pull the grey handle upwards and adjust the backrest angle carefully by pushing the backrest forward or backward.
2. Pull the grey handle on the side of the footrest to adjust it. **Note:** Maximum weight on the footrest is 3kg.

WARNING

- Ensure that children are kept away from all moving parts of the pram to avoid risk of injury.
- Always check that the seat unit is in one of the positions by pushing it

- back until it locks into place.
- Never let the child/children stand on the footrest.

6) Removal of the seat unit fabric

ERGO

1. Open the press studs on the hood, remove the hood from the seat frame.
2. Open the press studs and buckles on each side.
3. Open the fabric under the seat, remove the fabric from the seat plate.
4. Thread all seat belts through the holes.
5. Remove the push button around the folding handle and remove the fabric from the seat frame.

FLAT

1. Press the buttons on both sides of the hood and remove the hood from the seat unit.
2. Open the press studs on the seat unit and on the footrest.
3. Thread the harness straps through the holes in the fabric.
4. Thread the crotch strap from the fabric and remove the fabric from the seat unit.

7) Assembly of the seat unit fabric

ERGO

See point 1) Montera Seat unit Assembly of the seat unit

FLAT

1. Place the seat unit fabric in the seat unit. Thread the shoulder straps through the fabric.
2. Thread the crotch strap through the seat fabric.
3. Thread the waist straps through the seat unit fabric.
4. Fasten all of the press studs on the seat unit.
5. There are a total of 13 press studs. 5 press studs on each side and 3 on the back.
6. Attach the crotch strap by positioning

it around the bumper bar and secure it by fastening the press stud.

7. Attach the hood into the frame
8. Attach the hood in place using the velcro strips attached to the seat unit fabric.

WARNING

- Never use the pram without making sure the seat unit fabric is correctly assembled on the frame first.
- The hood should always be assembled when the stroller is in use.

8) Insect Net (delivery with chassis)

ERGO & FLAT

1. Attach the Insect net using the zipper on the hood. Pull the elasticated band of the insect net completely over the footrest.
2. Use the press stud to secure the elasticated band of the insect net onto the seat unit. Repeat on the other side.

FLAT

3. Storage pocket for the Insect Net.

9) Assembly of the apron (accessories)

1. Pull the apron over the footrest.
2. Fasten the apron with the press studs on the inside of the hood and on the seat frame.
3. Open the zip in the middle of the apron when taking your child in or out of the pram.

IMPORTANT! The hood cannot be folded down when the apron is attached to the hood.

10) Raincover (accessories)

1. Assemble the rain cover by placing it over the hood and the carrycot or the seat unit.
2. The rain cover has a large window at the top opening that you can open and

close with the Velcro fasteners.

3. Make sure that the side ventilation windows are always open and free so that ventilation is ensured. Always use rain protection when it is raining or snowing. If the stroller is wet, try to dry it first before using the rain cover. Let the rain cover dry properly before putting it back in its pocket.

5-punktsselen (ERGO & FLAT)

- 1) 5-point harness - Buckle the Child
 1. Place the 5 harness straps in front of the child so that the child is not sitting on them.
 2. Assemble the left shoulder and waist straps by sliding the upper left buckle into the lower left buckle until it clicks into place.
 3. Assemble the right shoulder and hip straps by sliding the upper right buckle into the lower right buckle until it clicks into place.
 4. Click the right buckle over the left buckle until they are held together as a unit. It is very important that they sit together properly and that they cannot be pulled apart.
- 5 Lock the harness with the harness lock on the crotch strap with a "CLICK"

WARNING

Always check that the belt is properly closed by pulling on it.

6. Adjust the harness using the sliding adjusters (3) on the shoulder and hip belts so that the belt fits snugly on the child's body.
7. Press the grey buttons together to open the 5-point harness.

2) Change Position of the 5-point harness

1. Remove the seat unit fabric as described: **Seat unit 6) Removal of**

the seat unit fabric

Shoulder straps

2. Unfasten the shoulder strap attachments from the rest of the harness.
3. Pull the shoulder straps backwards through the back part of the seat and reinsert them into the other opening to the front. Refasten the shoulder strap fastener to the harness waist strap. Repeat this step on the other side.

The Crotch Strap

4. Unfasten the crotch strap attachment from the rest of the harness and guide the crotch strap down through the seat plate.
5. Insert the strap through the other opening and refasten the harness. Reassemble the cover as described: **7) Assembly of the seat unit fabric**

Important Ensure that the shoulder straps and crotch straps are correctly fastened.

WARNING

- It is important that the seat unit fabric is always correctly fitted
- Never use the stroller without making sure the seat unit fabric is correctly assembled on the frame first.

Care & Maintenance

1) General Care and Maintenance Instructions

- Never expose your stroller to excessive sunlight for long periods of time.
- Always use a raincover when it is snowing or raining.
- Never store your stroller in cold and/or damp places.
- Should the chassis become wet, dry it off promptly. Make sure vehicle is completely dry before storing.
- If the stroller is used near the ocean or

salted roads, spray the chassis with a hose, and dry.

- Be careful during transportation and storage as the surface of the chassis is fragile. Scratches that arise after the sale are not a justifiable complaint.

2) Routine inspection

- Regularly clean the chassis and metal parts of the vehicle, dry off and lubricate thereafter all joints.
WARNING! Do not lubricate the telescopic bar. Spokes and rims on all wheels should frequently be washed in hot water and wiped off with a dry cloth. When the pram is used during the winter time, cleaning of the pram should be done at least once a week. Lack of maintenance could cause rust.
- Clean the shafts (clean axles with a cloth).

Air Wheels: (some models)

- If you need to inflate the tyre, use an air pump with an adapter for a car.
- For air pressure see marking on the tyre. Please neglect possible travel direction marks on the tires.
- The tyres are assembled in the factory. Any balancing problems can be easily adjusted by releasing the air and setting the tyres correctly on the rim and inflating to the correct pressure.
- With ozone and UV radiation the tyres may have small cracks. It does not affect handling and safety, and is not a complaint basis.

Important information leatherette

- Never use disinfectant liquid or Hand Sanitiser gel on the Leatherette handle bar as it may cause permanent stains and damage to the Leatherette surface.
- Make sure Leatherette is kept clean by washing with mild soap and water. Always dry your hands after disinfecting or sanitising before touching the handle bar.
- Never use Velcro straps (eg changing bags, organisers) on Leatherette

handle bars as this can damage the surface.

WARNING

Tyres can when in contact with PVC-flooring or other plastic materials cause discoloration. Always use wheel protection if the pram/stroller is stored on delicate surfaces.

Check that:

- all chassis locking devices, seat unit and carrycot are functioning properly.
- all rivets, nuts and bolts are firmly tightened and not broken.
- all plastic parts are not cracked or broken.
- the wheel bearings are in a good condition.
- all zips and velcro straps are securely fastened.
- all elastic straps are in a good condition.
- the brake works.
- the tyre air pressure is correct (see marking on tyre).
- check regularly for damage to the chassis, carrycot and seat unit.

PLEASE NOTE

- When in need of servicing with original parts and other technical issues that require a professional evaluation, Always get in touch with the store where you purchased your product.
- The product you have chosen follows the guarantee regulations.
- The parking brake consists of moving parts and requires regular maintenance to function correctly.
- To ensure effective functioning always make sure that the parking brake is well lubricated.
- Immediately remove sand, snow, ice and dirt from any moving part of the braking system.
- Use a silicon or oil based lubricant to lubricate the brake pedal, wheel axle and brake pins on both sides of the pram brake at least once a month.

Also lubricate the release mechanism on the wheels on a similarly regular basis.

- If you use your Emmaljunga pram/stroller eg. on sandy beaches or under other dirty and wet conditions make sure to take extra care of the parking brake and maintain the braking system and wheels as detailed above whenever needed.

3) Washing instructions

Hood:

Take off and extend the hood. Shower the hood from the inside (interior fabric) with lukewarm water. Use mild liquid soap as detergent. Cleanse it thoroughly. Drip dry the fully extended hood.

Seat fabric and 5-point harness:

Remove the seat fabric from the chassis and remove the seat board from the seat unit fabrics. Hand wash seat fabrics in lukewarm water. Use mild liquid soap as detergent. Cleanse thoroughly. Drip dry the seat fabric. Only wipe the nylon straps and plastic parts clean with a damp cloth. Do not hand wash. Make sure the harness is dry before reassembly.

Mattress:

We recommend hand washing, drip dry.

Carrycot:

Remove hood and mattress. Wipe the exterior fabric and the interior nonwoven material, clean with a damp cloth. Do not hand wash. Dry the pram body in its fully extended position.

General Information

Ironing: If any fabric part needs to be ironed, always use a 100 % cotton cloth in-between the iron and the fabric to protect the fabric surface. Iron the

exterior fabrics (100 %) polyester and the interior fabrics on gentle heat (110°C on the iron). Make sure all parts are completely dry before reassembly. Check all seams, edges and zips. You may apply a material protector on the exterior fabric after washing. Always apply before reassembly.

WARNING

- Do not place the child/children in the stroller for at least 24 hours after applying a material protector. Reassemble after washing.
- Make sure all parts are assembled correctly according to the instructions in this manual.
- If the wheels have been stored in a warm environment (for example a car). Let the wheels cool down a bit before use, to prevent the wheels from deforming and cause a greater wear and tear than normal.



4) Service documentation

Your stroller requires regular care and maintenance. We recommend that you have your product serviced regularly, following the suggested service intervals in order for you to take full advantage of and maintain the quality of the product and to minimize the effects of wear and tear. Always take your product to an authorised Emmaljunga retailer to carry out the service. After every service you will receive a report covering what has been inspected and checked together with a note stating the date on which the service has been carried out.

Before the pram is sent from the factory it has undergone regular checks and testing. Another check is completed before the product is given to you to ensure that it fulfills all safety and quality requirements.

In addition to the regular service by your authorised retailer it is very important that you also check and maintain the product. You can find out more about this under the care and maintenance section in the product manual.



Chassis number: _____

	Date, Stamp	Customer name, signature
0 Delivery control <input type="checkbox"/>	_____	_____
6 Month service <input type="checkbox"/>	_____	_____
12 Month service <input type="checkbox"/>	_____	_____
24 Month service <input type="checkbox"/>	_____	_____
36 Month service <input type="checkbox"/>	_____	_____

5) Delivery check

1. Chassis

- Folded chassis
- Rear wheel (x2)
- Basket
- Rear wheel locking clip (x2)
- Front wheel (x2)
- Rear wheel cover cap (x2)
- Wheel shafts (x2)

Carrycot

- Carrycot
- Mattress

2. Chassis/seat unit/carrycot

- Check the chassis locking mechanism. The indicator shall always be green when it's used.
- Check that the seat/carrycot click on the chassis and it locks on both sides.
- Check the 5 point safety harness on the seat unit by checking that it locks into place.
- Check the telescopic height adjustment by lifting/pulling the handle up and down, the handlebars should be checked that they lock in each position.
- Check that the back rest can be adjusted and locked into each position.
- Check that the footrest on the seat unit can be adjusted and locked into each position.

Seat unit Ergo

- Seat unit ergo with seat unit fabrics
- Hood
- Bumper bar
- Backrest handle

Seat unit Flat

- Seat unit Flat with seat unit fabrics
- Hood
- Bumper bar

- Apron
- Inner fabric

3. Wheels and brakes

- Lubricate the ends of the axles.
- Attach the wheels and make sure that the wheels lock into position.
- Check that the brake locks both rear wheels when engaged.

4. Overall inspection of the product

- Check that all rivets, screws and nuts are securely fastened.
- Check that all press studs and zips on the seat fabrics and the tray/basket are correctly and securely attached.
- Make sure that there are no other visible differences on the chassis, seat fabrics, basket and wheels.

EN
2-5
29-46

6) Service Protocol

1. Chassi, sittdel & liggdel 6 12 24 36

Check the chassis locking mechanism. The indicator shall always be green when it's used.

Check that the seat/carrycot click on the chassis and it locks on both sides.

Check the 5 point safety harness on the seat unit by checking that it locks into place.

Check the telescopic height adjustment by lifting/pulling the handle up and down, the handlebars should be checked that they lock in each position. pulling the handle up and down, the handlebars should be checked that they lock in each position.

Check that the back rest can be adjusted and locked into each position.

Check that the footrest on the seat unit can be adjusted and locked into each position.

2. Wheels and brakes: 6 12 24 36

Attach the wheels and make sure that the wheels lock into position.

Check that the brake locks both rear wheels when engaged.

3. Visual overview 6 12 24 36

Check that all rivets and screws are tightened correctly

Check that all press studs and zippers are intact and correctly fastened

Check for any other visible deviations on the chassis, fabrics, basket and wheels

4. Lubrication 6 12 24 36

Clean and lubricate the wheels, axles, chassis locks and footrest.

Other notes (further adjustments or changed details)

Inhaltsverzeichnis

Wichtige Informationen	49
Gewicht & Kompatibilität	52

Chassis

1) Montage des Fahrgestells	53
2) Hinterräder.....	53
3) Vorderräder	54
4) Zusammenklappen Des Gestells.....	54
5) Die Bremse.....	54
6) Stellen Sie den Schiebergriff ein	55
7) Einstellbare Federung*	55
8) Anbringen des Warenkorbes.....	55

DE
2-5
47-66

Liegeteil

1) Montage des Liegeteils	55
2) Befestigen/Entfernen Sie die Liegeteil.....	56
3) Insektenschutz (Zubehör).....	56
4) Zusammenlegen der Liegewanne.....	56

Sitzeinheit (ERGO & FLAT)

1) Montage der Sitzeinheit	56
2) Befestigen/Entfernen Sie die Sitzeinheit.....	57
3) Justierung Des Verdecks.....	58
4) Öffnen/schließen Sie den Frontbügel	58
5) Stellen Sie die Rückenlehne/Fußstütze ein	58
6) Entfernen des Sitzbezugs	59
7) Montage des Sitzbezugs.....	59
8) Insektenschutz (Zubehör).....	59
9) Befestigung der Winddecke (Zubehör)	59
10) Regenschutz (Zubehör)	60



5-Punkt-Gurt (ERGO & FLAT)

1) 5-Punkt-Gurt – Schnallen Sie das Kind an	60
2) Ändern Sie die Position des 5-Punkt-Gurts.....	60

Pflege und Wartung

1) Allgemeine Hinweise zu Pflege und Wartung.....	61
2) Routineüberprüfungen.....	61
3) Waschanleitung	62
4) Service Unterlagen	64

5) Auslieferungskontrolle 65
6) Service Protokoll 66

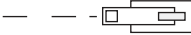
	„Klick“-Geräusch		Druckknopf öffnen/schließen
*	Nur bestimmte Modelle		Schnalle öffnen/schließen
	Reißverschluss öffnen/schließen		

Wichtige Informationen

WICHTIG — Bitte sorgfältig lesen und für späteres nachlesen unbedingt aufbewahren. Das Missachten dieser Hinweise kann die Sicherheit Ihres Kindes beeinträchtigen.

WARNUNG

- Wichtig – Bitte sorgfältig lesen und für späteres Nachlesen unbedingt aufbewahren
- Lassen Sie das Kind nie unbeaufsichtigt
- Vergewissern Sie sich vor Gebrauch, dass alle Verriegelungen eingerastet sind
- Vergewissern Sie sich, dass das Kind beim Aufklappen und Zusammenklappen des Wagens außer Reichweite ist, um Verletzungen zu vermeiden
- Lassen Sie das Kind nicht mit dem Produkt spielen
- Verwenden Sie einen Sicherheitsgurt, sobald das Kind selbstständig sitzen kann
- Diese Sitzeinheit ist für Kinder unter 6 Monaten nicht geeignet
- Verwenden Sie immer das Rückhaltesystem
- Vergewissern Sie sich vor der Verwendung, dass der Kinderwagenaufsatz oder der Sitzeinheit oder die Befestigungselemente des Autositzes korrekt eingerastet sind
- Dieses Produkt ist nicht zum Joggen oder Skaten geeignet

Warnhinweise gemäß EN1888-1:2018+A1:2022, EN1888-2:2018+A1:2022

WARNUNG

- Dieses Produkt nie auf einem Ständer benutzen.
- Dieses Produkt ist nur für ein Kind geeignet, das sich noch nicht selbst aufsetzen kann.
- Nur auf einem festen, waagerechten, trockenem Untergrund verwenden.
- Lassen Sie andere Kinder nicht unbeaufsichtigt in der Nähe der Tragetasche/Liegeteil spielen.
- Verwenden Sie die Tragetasche/Liegeteil nicht, wenn Teile gebrochen oder eingerissen sind oder fehlen.
- Verwenden Sie nur Ersatzteile, die vom Hersteller geliefert oder genehmigt sind.
- Beachten Sie die Risiken, die von offenem Feuer und anderen Hitzequellen wie elektrischen Heizgeräten, Gasflammen usw. ausgehen, wenn sich diese in unmittelbarer Nähe der Tragetasche/Liegewanne befinden.
- Überprüfen Sie regelmäßig die Griffe und den Boden

der Tragetasche/Liegeteil auf Beschädigungen oder Abnutzungserscheinungen.

- Bei der Nutzung des Liegeteils müssen Sie sicherstellen, dass sich der Kopf des Kindes in einer höheren Position als der Rest des Körpers befindet.
- Bitte legen Sie keine zusätzlichen Matratzen auf die bereits mitgelieferte Matratze.
- Bitte bringen Sie den einstellbaren Tragegriff in die richtige Position, bevor Sie die Tragetasche/Liegeteil anheben.

Warnhinweise gemäß EN1466:2014/AC:2015.

WARNUNG

- Die Sicherheit Ihres Kindes liegt in Ihrer Verantwortung.
- Das Fahrzeug verlangt normale Instandhaltung des Benutzers.
- Ein Überladen, ein unsachgemäßes Zusammenlegen oder die Nutzung von nicht zugelassenem Zubehör kann zu Verletzungen Ihres Kindes/Ihrer Kinder führen oder das Fahrzeug beschädigen oder zerstören.
- Von Feuer fernhalten.
- Sollte Ihnen ein Teil dieser Anleitung unklar sein oder eine nähere Erklärung benötigen, wenden Sie sich bitte an einen autorisierten Emmaljunga-Händler, der Ihnen weiterhelfen kann.
- Nehmen Sie keine Änderungen an diesem Produkt vor, dies kann die Sicherheit Ihres Kindes einschränken. Der Hersteller ist für jegliche Änderungen am Produkt NICHT verantwortlich.
- Platzieren Sie keine Gegenstände auf dem Verdeck. Nutzen Sie den Wagen nicht ohne Verdeck.
- Dieses Produkt ist nur für den Transport von (1) Kind entsprechend dem angegebenen Maximalgewicht geeignet.
- Transportieren Sie keine weiteren Kinder oder Taschen auf diesen Wagen.
- Der Kinderwagen ist nur für den Transport gedacht. Den Kinderwagen niemals als Bett für Ihr Kind benutzen.
- Niemals auf die Fußstütze setzen oder stellen. Die Fußstütze darf nur als Unterstützung für die Füße und Beine eines (1) Kindes genutzt werden. Jegliche andere Nutzung kann zu ernstesten Personenschäden führen. Die Maximalbelastung für die Fußstütze beträgt 3 kg.
- Jegliches Gewicht welches auf dem Kinderwagen platziert wird (z.B. am Schiebergriff, an der Rückenlehne oder an den Seiten des Wagens), wird die Stabilität des Wagens beeinflussen. Nutzen Sie kein nicht genehmigtes Zubehör.
- Benutzen Sie keine zusätzliche Matratze in der Liegewanne. Nutzen Sie nur die originale Emmaljunga Matratze welche dem Kinderwagen beiliegt.
- Gegenstände im Warenkorb sollten nicht über die Seiten hervorstehen, da sich Gegenstände in den Radspeichen verfangen können.
- Die Sitzeinheit oder die Liegewanne darf NICHT als Autositz benutzt werden.
- Bei der Benutzung der Autoschale in Kombination mit dem Gestell ersetzt diese keine Wanne, Tragetasche oder Bett. Sollte das Kind schlafen müssen, so sollte es in ein geeignetes Bett gelegt werden.
- Ziehen Sie niemals einen Wagen mit schwenkbaren Vorderrädern hinter sich her. Der Wagen kann sich aufschaukeln, was zu einem Sicherheitsrisiko führen kann wenn Sie nicht vorsichtig und aufmerksam sind.
- Nutzen Sie niemals den Kinderwagen um Treppen auf- oder abzusteigen. Benutzen Sie immer einen Aufzug um sich zwischen Stockwerken zu bewegen.

- Sollte es Ihnen nicht möglich sein Treppen zu vermeiden, nehmen Sie Ihr Kind aus dem Kinderwagen und stellen Sie sicher dass sich kein Kind im oder in der Nähe des Kinderwagens befindet.
- Benutzen Sie den Kinderwagen niemals auf Rolltreppen.
- Benutzen Sie den Kinderwagen nicht bei starkem Wind oder Unwettern.
- Bitte beachten Sie, dass Zug- oder Bahnstationen hohe Druckveränderungen in der Luft verursachen können (Wind oder Vakuum). Stellen Sie niemals das Produkt in die Nähe von Gleisen ohne beide Hände am Schieber zu halten, da die Bremse alleine möglicherweise nicht ausreichend sein kann um Ihren Wagen sicher am Platz zu halten.
- Überqueren Sie keine Bahngleise wenn sich Ihr Kind im Wagen befindet. Die Räder könnten in den Schienen hängenbleiben.
- Beim Transport in öffentlichen Verkehrsmitteln (Bus, U-Bahn, Zug, etc.) ist es nicht ausreichend, nur die Feststellbremse des Wagens zu verwenden. Der Wagen kann starken äußeren Belastungen ausgesetzt werden (schnelles Bremsen, Kurven, Schlaglöcher, Beschleunigung), für die der Wagen gemäß der Kinderwagennorm EN1888 nicht getestet ist. Folgen Sie den Anweisungen und Instruktionen für sichere Beförderung und Transportbefestigung von Kinderwagen, die der Betreiber von öffentlichen Verkehrsmitteln zur Verfügung stellen muss.

DE
2-5
47-66

5-PUNKT-GURT - WARNUNG

- Verwenden Sie niemals das Sitzteil, wenn Teile des 5-Punkt Gurtes fehlen oder der Gurt beschädigt ist.
- Der 5-punkt Gurt enthält Magnete oder magnetische Bestandteile. Magnete, die im menschlichen Körper einander oder einen metallischen Gegenstand anziehen, können schwere oder tödliche Verletzungen verursachen. Ziehen Sie sofort einen Arzt zu Rate, wenn Magnete verschluckt oder eingeatmet wurden.
- Medizinische Geräte wie implantierte Herzschrittmacher und Defibrillatoren können Sensoren enthalten, die bei engem Kontakt auf Magnete und Funkgeräte reagieren. Um mögliche Wechselwirkungen mit diesen Geräten zu vermeiden, halten Sie einen Sicherheitsabstand zu Ihrem Gerät ein (mehr als 15 cm voneinander entfernt). Wenden Sie sich jedoch an Ihren Arzt und Ihren Gerätehersteller, um spezifische Richtlinien zu erhalten.
- Schnallen Sie das Kind immer an und lassen Sie das Kind nie unbeaufsichtigt
- Das Kind darf beim Verstellen von einstellbaren Bedienelementen nicht mit beweglichen Teilen in Berührung kommen.



WARNUNG

Dieses Produkt wurde entwickelt und gebaut nach Standard: **EN1888-1:2018+A1:2022, EN1888-2:2018+A1:2022, EN1466:2014/AC:2015**. Dieses Produkt soll nicht als medizinisches Hilfsmittel oder Ausrüstung verwendet werden. Wenn Ihr Kind spezielle medizinische Bedürfnisse/Anforderungen im Zusammenhang mit dem Transport hat, konsultieren Sie bitte Ihren Arzt.

Parken/Zusammenlegen/Verstauen

- Betätigen Sie immer die Bremse wenn Sie den Wagen abstellen.
- Die Bremse sollte immer betätigt sein wenn Sie Ihr Kind aus dem Kinderwagen nehmen.
- Stellen Sie den Kinderwagen niemals auf einem Berg oder einem unebenen Untergrund ab.
- Nehmen Sie immer Ihr Kind aus dem Kinderwagen bevor Sie ihn falten.
- Stellen Sie sicher dass Kinder nicht mit beweglichen Teilen in Berührung kommen wenn Sie den Kinderwagen verstellen.

- Verstauen Sie den Kinderwagen außerhalb der Reichweite von Kindern wenn Sie diesen nicht benutzen.
- Reifen können im Kontakt mit PVC-Böden oder anderen Plastikmaterialien Verfärbungen verursachen. Nutzen Sie immer einen Radschutz falls der Kinderwagen auf einem empfindlichen Untergrund platziert wird.

Pflege/Wartung/Ersatzteile

- Befolgen Sie die Pflege- und Wartungshinweise
- Nutzen Sie dieses Produkt nicht wenn Bauteile fehlerhaft oder zerstört sind.
- Stellen Sie vor der Nutzung sicher dass alle Reißverschlüsse und Druckknöpfe sicher befestigt sind.
- Verwenden Sie nur Ersatzteile, die vom Hersteller geliefert oder genehmigt worden sind.
- Vom Hersteller nicht zugelassene Zubehörteile oder Ersatzteile dürfen nicht verwendet werden.
- Räder mit Luftbereifung: Der Mantel enthält eine kontrollierte Menge an PAH (Polycyclische aromatische Kohlenwasserstoffe). Behandeln Sie den Mantel mit Vorsicht, dieser darf wie auch der Schlauch nur durch Fachleute repariert oder gewechselt werden.

Allgemein

Die Sicherheitshinweise und Anweisungen in der Gebrauchsanweisung können nicht alle möglichen Bedingungen und unvorhersehbaren Situationen abdecken, die auftreten können. Es versteht sich von selbst, dass gesunder Menschenverstand, Vorsicht und Sorgfalt Faktoren sind, die nicht in dieses Erzeugnis eingebaut werden können. Diese Faktoren liegen in der Verantwortung der/s Menschen, welcher das Produkt nutzt und bedient. Es ist wichtig, dass diese Anweisungen von jedem Benutzer verstanden und angewandt werden. Informieren und instruieren Sie jede Person, die das Produkt und das Zubehör nutzt, besonders wenn das Produkt nur eine kurze Zeit benutzt wird.

Gewicht & Kompatibilität

Wenn Sie das Produkt identifizieren möchten, finden Sie einen Aufkleber mit dem Modelnamen sowie der Seriennummer auf dem Gestell/ Sitzteil/ Liegeteil.

Gestell

- Dieses Produkt ist nur für den Transport von einem (1) Kind mit einem maximalen Gewicht von 22 kg oder einem Alter von 4 Jahren vorgesehen, was davon zuerst eintrifft. Der Wagen darf nur für die Anzahl an Kindern verwendet werden, für die er konstruiert ist.
- Das zulässige maximale Gewicht für den Warenkorb beträgt 10kg. Schwere Gegenstände immer in der Mitte der Ablage platzieren. Der Kinderwagen kann instabil werden, wenn das Gewicht in der Ablage ungleich verteilt ist.

Sitzteil

Die Sitzeinheit kann ab einem Alter von 6 Monaten bis zu einem Gewicht von maximal 22 kg oder einem Alter von 4 Jahren verwendet werden, was davon zuerst eintrifft. Nutzen Sie die Sitzeinheit nicht solange Ihr Kind noch nicht eigenständig sitzen kann.

Liegeteil

Das Liegeteil kann nur für den Transport eines Kindes im Alter von 0 bis 6 Monaten benutzt werden. Dieses Produkt ist nur für ein Kind geeignet, das sich noch nicht selbst aufsetzen, bzw. auf die Seite rollen oder sich auf Hände und Knie stützen kann. Höchstgewicht des Kindes: 9 kg

Zubehör

- Bitte nutzen Sie immer nur autorisiertes Zubehör.
- Geschwisterrollbrett: Das Höchstgewicht für ein Kind bei zusätzlicher Nutzung des Geschwisterrollbretts am Kinderwagen liegt bei 20 kg.
- Sidebag: maximale Gewichtsbelastung 2 kg.
- Wickeltasche: maximale Gewichtsbelastung 2 kg.

DE
2-5
47-66

Chassis

1) Montage des Fahrgestells

1. Schieben Sie den grauen Sicherheitsgriff ganz zur Seite (siehe Pfeil 1 auf dem Sicherheitsgriff). Behalten Sie die Position bei und drehen Sie den Sicherheitsgriff vollständig (siehe Pfeil 2 auf dem Sicherheitsgriff)
2. Klappen Sie die Hinterbeine aus
3. Drücken Sie auf die mittlere Querstrebe, bis Sie ein deutliches "Klicken" hören. Stellen Sie sicher, dass sowohl die rechte als auch die linke Seite richtig einklicken. Kontrollieren Sie, dass Sie nun das geschlossene Vorhängeschlosssymbol sehen können. Wenn das geöffnete Vorhängeschlosssymbol zu sehen ist, ist das Gestell nicht verriegelt

WARNUNG

- Kontrollieren Sie vor jedem Gebrauch die korrekte Verriegelung des Gestells. Das Vorhängeschlosssymbol muss sichtbar sein.
- Wenn Sie das Vorhängeschlosssymbol sichtbar ist, drücken Sie die Stange in das Gestellschloß bis sie ein deutliches KLICK hören. Verwenden Sie den Wagen niemals wenn das offene Vorhängeschloßsymbol sichtbar ist.

4. Ziehen Sie den Teleskopchieber

heraus. Stellen Sie sicher, dass sich der Schieber auf beiden Seiten auf gleicher Höhe befindet, bevor Sie ihn einrasten.

5. Verriegeln Sie die Teleskopverschlüsse auf beiden Seiten. Stellen Sie sicher, dass die Teleskopschlösser ordnungsgemäß mit einem „Klick“ verriegelt sind.
6. Drücken Sie die Griffknöpfe an der Innenseite des Lenkers und klappen Sie den Griff auf. Stellen Sie sicher, dass sie einrasten.

WARNUNG

- Beim Auf- oder Zusammenklappen des Wagens darf sich kein Kind darin befinden.
- Vergewissern Sie sich, dass Ihr Kind beim Aufklappen und Zusammenklappen des Wagens ausser Reichweite ist, um Verletzungen zu vermeiden.
- Das Kind darf beim Verstellen von einstellbaren Bedienelementen nicht mit beweglichen Teilen in Berührung kommen um Verletzungen zu vermeiden.

2) Hinterräder

Montieren Sie die Hinterräder

1. Montieren Sie den Sicherungsclip am Hinterrad. Platzieren Sie den Clip in der geöffneten Position.
2. Setzen Sie die Radachse in Position

und verriegeln Sie sie mit dem Clip.

3. Montieren Sie die Hinterrad-Abdeckkappe.

Montieren Sie das Hinterrad am Fahrgestell

4. Wischen Sie den Schmutz von den Radachsen ab, bevor Sie die Räder anbringen. Stellen Sie sicher, dass sich die Hinterradsperre in der geöffneten Position befindet (rot markiert).
5. Setzen Sie das Rad auf das Gestell und arretieren Sie es mit der Radsperre.

WARNUNG

- Stellen Sie sicher, dass die Radachse mit dem Sicherungsclip gesichert ist, bevor Sie die Radabdeckkappe anbringen
- Die Radabdeckkappe muss vor dem Gebrauch angebracht werden
- Überprüfen Sie, ob das Hinterrad richtig am Fahrgestell befestigt ist, indem Sie am Rad ziehen. Auf beiden Seiten wiederholen. Die rote Markierung darf nicht angezeigt werden.

Entfernen Sie die Hinterräder vom Kinderwagen

6. Öffnen Sie die Hinterradverriegelung und entfernen Sie das Hinterrad.

Abnehmen des Hinterrads

7. Entfernen Sie die Radkappe, indem Sie die Haken nach innen drücken.
8. Bringen Sie den Sicherungsclip in die geöffnete Position und entfernen Sie die Radachse.

3) Vorderräder

Montieren Sie die Vorderräder

1. Drücken Sie die Vorderradsperre und schieben Sie das Vorderrad in Position. Lösen Sie die Verriegelung und stellen Sie sicher, dass das Vorderrad richtig am Fahrgestell befestigt ist, indem Sie am Rad ziehen. Auf beiden Seiten

wiederholen.

2. Drücken Sie die Vorderradsperre und nehmen Sie das Rad ab.

360°-Drehung/gespernte Drehung

3. Die Räder können sich um 360° frei drehen, wenn sich der Sicherungsring in seiner oberen Position befindet. Die Räder können durch Drücken des Sicherungsring blockiert werden, wenn sich die Räder in der Position „vorwärts gerichtet“ befinden.
4. Die Vorderräder können in einer Vorwärtsposition arretiert werden. Diese Position der Vorderräder darf nur verwendet werden, wenn der Kinderwagen geparkt ist. Schieben Sie den Kinderwagen niemals, während die Räder in der Vorwärtsposition arretiert sind.

WARNUNG

- Das Kind darf beim Verstellen von einstellbaren Bedienelementen nicht mit beweglichen Teilen in Berührung kommen um Verletzungen zu vermeiden.
- 5. Ziehen Sie niemals einen Wagen mit schwenkbaren Vorderrädern hinter sich her. Der Wagen kann sich aufschaukeln, was zu einem Sicherheitsrisiko führen kann wenn Sie nicht vorsichtig und aufmerksam sind.
- Dieses Produkt ist nicht zum Joggen oder Skaten geeignet.

4) Zusammenklappen Des Gestells

1. Entfernen Sie das Liegeteil/Sitzeinheit/ Zubehör
2. Öffnen Sie beide Teleskopverschlüsse an den Teleskopgriffen. Schieben Sie den Teleskopschieber nach unten in die unterste Position.
3. Passen Sie den Winkel des Schiebers an, indem Sie die Schiebergelenke an der Innenseite des Lenkers drücken. Halten Sie die Tasten gedrückt und stellen Sie die unterste Position ein.
4. Schieben Sie den grauen Sicherheitsgriff ganz zur Seite (siehe

Pfeil 1 auf dem Sicherheitsgriff). Behalten Sie die Position bei und drehen Sie den Sicherheitsgriff vollständig (siehe Pfeil 2 auf dem Sicherheitsgriff). Heben Sie den Sicherheitsgriff fest nach oben und der Kinderwagen klappt zusammen.

5. Wenn Sie das Gestell kompakter machen möchten, können Sie die Räder entfernen.

WARNUNG

- Beim Auf- oder Zusammenklappen des Wagens darf sich kein Kind darin befinden.
- Vergewissern Sie sich, dass Ihr Kind beim Aufklappen und Zusammenklappen des Wagens ausser Reichweite ist, um Verletzungen zu vermeiden.
- Das Kind darf beim Verstellen von einstellbaren Bedienelementen nicht mit beweglichen Teilen in Berührung kommen um Verletzungen zu vermeiden.

5) Die Bremse

Bremse betätigen/lösen

1. Bremsen Sie den Wagen, indem Sie das Bremspedal ganz durchtreten. Stellen Sie sicher, dass die Bremsanzeige vollständig rot ist.
2. Lösen Sie die Bremse, indem Sie das Bremspedal mit dem Fuß nach oben heben. Die Bremsanzeige leuchtet grün.

WARNUNG

- Lassen Sie den Wagen niemals mit Kind stehen, bevor nicht die Bremse angezogen ist.
- Die Bremse sollte immer betätigt werden wenn Sie das Kind in den Wagen legen oder herausheben.
- Stellen Sie den Kinderwagen niemals an einem Hügel oder auf unebener Fläche ab.
- Kontrollieren Sie, dass der Kinderwagen vollständig gebremst ist.

- Dieses Produkt ist nicht zum Joggen oder Skaten geeignet.

6) Stellen Sie den Schiebergriff ein

1. Stellen Sie den Winkel des Schiebers ein, indem Sie die Knickgelenke an der Innenseite des Schiebers drücken. Halten Sie die Tasten gedrückt und stellen Sie die gewünschte Position ein. Stellen Sie sicher, dass sie einrasten.
2. Öffnen Sie beide Teleskopverschlüsse und stellen Sie die Griffhöhe auf die gewünschte Position ein. Verriegeln Sie die Teleskopverschlüsse auf beiden Seiten des Schiebers. Stellen Sie sicher, dass der Schieber auf beiden Seiten auf der gleichen Höhe ist, bevor Sie ihn einrasten. Stellen Sie sicher, dass der Teleskopschieber mit einem „Klick“ ordnungsgemäß verriegelt.

WARNUNG

- Das Kind darf beim Verstellen von einstellbaren Bedienelementen nicht mit beweglichen Teilen in Berührung kommen um Verletzungen zu vermeiden.

7) Einstellbare Federung*

Stellen Sie die Federung ein, indem Sie den Federungseinstellknopf in die gewünschte Position drehen.

Soft – Eine weichere Federung

Hard – Eine härtere Federung

Stellen Sie sicher, dass sich die Aufhängungen auf beiden Seiten in der gleichen Position befinden.

WARNUNG

- Das Kind darf beim Verstellen von einstellbaren Bedienelementen nicht mit beweglichen Teilen in Berührung kommen um Verletzungen zu vermeiden.
- Die Federung muss auf beiden Seiten des Gestells in der gleichen

DE
2-5
47-66

Position sein, um das Risiko einer Beschädigung des Kinderwagens zu vermeiden.

8) Anbringen des Warenkorbes

Bauen Sie den Korb gemäß den Bildern zusammen.

Liegeteil

1) Montage des Liegeteils

1. Um das Liegeteil aufzurichten ziehen Sie an der Metallstütze parallel zum Boden bis Sie ein KLICK in einer der Kunststoffbefestigungen hören. Den Innenstoff mit dem Reißverschluss befestigen*

WARNUNG

Stellen Sie sicher, dass die beiden Metallstützen am Liegerahmen befestigt sind, bevor Sie das Liegeteil aufspannen. Wenn die Metallstützen während des Aufspannens nicht korrekt am Rahmen des Liegeteils befestigt sind, kann der Stoff beschädigt werden.

2. Entnehmen Sie die Matratze aus der Verpackung. Legen Sie die Matratze in das Liegeteil.

WARNUNG

- Verwenden Sie keine weiteren Matratzen im Liegeteil. Verwenden Sie ausschließlich die Emmaljunga-Originalmatratze die mit dem Produkt geliefert wird.
 - Erstickungsgefahr. Lassen Sie das Kind keinesfalls mit der Verpackung der Matratze spielen.
3. Drücken Sie beide Verstellknöpfe an der Innenseite des Verdecks und stellen Sie es auf. Befestigen Sie den Fußsack am Klettband an beiden Seiten des Liegeteils. Die Verdeckposition lässt sich durch Drücken der Verstellknöpfe

variieren.

4. Das Verdeck wird mit Hilfe des Klettbands an der Rückseite des Liegeteils gespannt.
5. Zur Belüftung den Reißverschluss öffnen und den Stoff nach oben rollen.

2) Befestigen/Entfernen Sie die Liegeteil

1. Bremsen Sie den Wagen. Heben Sie das Liegeteil am Handgriff an und platzieren Sie es in den Aufnahmen an beiden Seiten des Gestells. Drücken Sie das Liegeteil in die Aufnahmen, bis Sie auf beiden Seiten ein deutliches KLICK hören.

WARNUNG

- Vergewissern Sie sich stets, dass der Aufsatz auf beiden Seiten korrekt mit dem Gestell verbunden ist.
2. Bremsen Sie den Wagen. Drücken Sie den Entriegelungsknopf und ziehen Sie am Handgriff der sich an der Unterseite des Liegeteils an sich heran. Heben Sie die Liegewanne nach oben ab.

WARNUNG

- 3. Benutzen Sie das Liegeteil niemals so, dass das Verdeck zum Lenker zeigt.
- Das Verdeck des Liegeteils sollte immer vom Lenker entfernt platziert werden

WARNUNG

- 4. Heben Sie das Liegeteil ausschließlich am Tragegriff an. (siehe Bild) Dies ist sehr wichtig!
- Lassen Sie das Liegeteil niemals in der Nähe von Treppen, auf Tischen oder anderen Orten stehen von denen das Liegeteil herunter fallen könnte.
- Verwenden Sie die Liegewanne nicht als Wiege, draußen oder auf unebenen Flächen.
- Verwenden Sie die Liegewanne nicht als Kinderbett.

- 4. Heben Sie die Liegewanne niemals in der Verdeckposition wie auf dem Bild. Dies ist sehr wichtig!

3) Insektenschutz (Zubehör)

1. Befestigen Sie den Insektenschutz mit dem Reißverschluss.
2. Befestigen Sie das Netz mit dem Druckknopf. Wiederholen Sie diesen Schritt auf der anderen Seite.

4) Zusammenlegen der Liegewanne

Entfernen Sie die Matratze. Ziehen Sie die Stange mithilfe des einfachen Zuggriffs an der Unterseite der Liegewanne entlang. Wiederholen Sie dies sowohl am Fußende als auch am Kopfende.

Sitzeinheit (ERGO & FLAT)

1) Montage der Sitzeinheit

ERGO

1. Sitzrahmen. Drücken Sie beide Knöpfe an der Seite der Fußstütze, um sie herauszuklappen
2. Klappen Sie beide Gestellbefestigungen aus.
3. Ziehen Sie den Rückenlehnenbezug über die Oberkante des Sitzrahmens.
4. Ziehen Sie den Schrittgurt durch den Sitzbezug und ziehen Sie dann den Sitzbezug um die Sitzplatte. Schliessen Sie den Reißverschluss unterhalb der Sitzplatte.
5. Legen Sie die Sicherheitsbänder um den Rahmen und klicken Sie diese in die Klemmen an der Rückenlehne ein. Wiederholen Sie den Vorgang an beiden Seiten des Rahmens.
6. Schliessen Sie den Druckknopf über den Rahmen auf beiden Seiten.
7. Klicken Sie den Verstellgriff der Rückenlehne auf beiden Seiten in die Halterung.
8. Ziehen Sie den Gurt durch das Loch im Stoff und befestigen Sie ihn mit dem Druckknopf um den Verstellgriff.
9. Setzen Sie den Frontbügel in die

Halterungen auf beiden Seiten des Sitzes ein.

10. Befestigen Sie den Schrittgurt um den Frontbügel

11. Stecken Sie die Verdeckhalteklammern auf beiden Seiten des Wagens auf das Rahmenprofil auf.

WARNUNG

Vorsicht, Gefahr von Klemmverletzungen.

Achtung

Das Verschieben des Verdecks auf den Rahmenprofilen kann zum Verkratzen der Profile führen. Halten Sie die Rahmenprofile frei von Staub und Verunreinigungen.

12. Ziehen Sie den Stoff über die Oberseite des Sitzrahmens und befestigen Sie ihn mit dem unteren Druckknopf. Wiederholen Sie dies für die linke und rechte Seite.

FLAT

1. Die Sitzeinheit wird vollständig montiert geliefert. Nur Frontbügel und Verdeck müssen angebracht werden. Führen Sie die Verschlüsse des Frontbügels in die Halterungen auf beiden Seiten der Sitzeinheit ein.
2. Legen Sie den Schrittgurt um den Frontbügel.
3. Stecken Sie die Verdeckstecker auf beiden Seiten des Sitzteils ein, bis Sie ein deutliches KLICK hören
4. Befestigen Sie die Rückseite des Verdecks mit den 2 Haken.

WARNUNG

- Das Kind darf beim Verstellen von einstellbaren Bedienelementen nicht mit beweglichen Teilen in Berührung kommen um Verletzungen zu vermeiden.
- Es ist wichtig daß die Sitzeinheit stets korrekt montiert ist.
- Verwenden Sie dieses Produkt

keinesfalls mit nicht vollständig und korrekt an der Sitzeinheit montiertem Sitzbezug.

- Der Frontbügel sollte beim Gebrauch immer montiert sein.
- Vergewissern Sie sich stets, dass der Frontbügel korrekt an der Sitzeinheit befestigt ist.
- Verwenden Sie den Kinderwagen nicht ohne Verdeck.
- Tragen Sie die Sitzeinheit/ den Kinderwagen niemals am Sicherheitsbügel.

2) Befestigen/Entfernen Sie die Sitzeinheit

1. Betätigen Sie die Bremse. Klicken Sie die Sitzeinheit in das Chassis ein und achten Sie darauf, dass sie auf beiden Seiten richtig und sicher einrastet. Die Anbringung der Sitzeinheit kann in Fahrtrichtung oder entgegen der Fahrtrichtung erfolgen.
2. Ziehen Sie an den Laschen auf beiden Seiten der Sitzeinheit und heben Sie diese vom Gestell.

WARNUNG

- Das Kind darf beim Verstellen von einstellbaren Bedienelementen nicht mit beweglichen Teilen in Berührung kommen um Verletzungen zu vermeiden.
- Vergewissern Sie sich stets vor Gebrauch des Kinderwagens, dass die Sitzeinheit korrekt und fest mit dem Gestell verbunden ist.
- Halten Sie die Tragegriffe fest, bis die Sitzeinheit befestigt ist.
- Lassen Sie niemals ein Kind in der Sitzeinheit, wenn Sie die Sitzeinheit entfernen/befestigen.

3) Justierung Des Verdecks

ERGO

1. Bringen Sie das Verdeck durch Vor- oder Zurückziehen in die gewünschte Position.
2. Um das Verdeck zu verlängern und das Kind vor Witterungseinflüssen

zu schützen, können Sie den Reißverschluss am Verdeck öffnen. Ziehen Sie das Verdeck nach vorne und das Verdeck verlängert sich.

3. Öffnen Sie den Reißverschluss, um mehr Belüftung zu gewährleisten.

FLAT

1. Bringen Sie das Verdeck durch Vor- oder Zurückziehen in die gewünschte Position.
2. Öffnen Sie den Reißverschluss, um mehr Belüftung zu gewährleisten.

WARNUNG

Das Kind darf beim Verstellen von einstellbaren Bedienelementen nicht mit beweglichen Teilen in Berührung kommen um Verletzungen zu vermeiden.

4) Öffnen/schließen Sie den Frontbügel

1. Öffnen Sie zunächst den Schrittgurt. Drücken Sie den Entriegelungsknopf an der Innenseite des Frontbügels und öffnen Sie diesen.
2. Führen Sie den Verschluss des Frontbügels in die Halterungen an der Sitzeinheit bis Sie ein deutliches KLICK hören. Legen Sie den Schrittgurt um den Frontbügel.

WARNUNG

- Verwenden Sie die Sitzeinheit nicht ohne Frontbügel.
- Vergewissern Sie sich das der Frontbügel korrekt an der Sitzeinheit befestigt ist.
- Tragen Sie die Sitzeinheit/den Kinderwagen niemals am Frontbügel.

5) Stellen Sie die Rückenlehne/ Fußstütze ein

ERGO

1. Die Rückenlehne lässt sich in verschiedene Positionen verstellen. Ziehen Sie den Griff an der Rückseite der Sitzeinheit nach oben und stellen

Sie die gewünschte Position ein.

2. Drücken Sie beide Knöpfe auf jeder Seite des Rahmens, um die Fußstütze einzustellen.

Achtung! Max. Belastung der Fußstütze: 3kg

FLAT

1. Die Rückenlehne kann in verschiedene Positionen eingestellt werden. Senken Sie die Rückenlehne, indem sie den Griff an der Rückseite der Sitzeinheit zusammendrücken. Stellen Sie die Rückenlehne auf, indem sie die gesamte Rückenlehne nach oben drücken. Öffnen Sie die Reissverschlüsse an beiden Seiten des Verdecks bevor Sie die Rückenlehne in volle Liegelage legen.
2. Ziehen Sie am grauen Griff an der Seite der Fußstütze um diese zu justieren.

Achtung! Max. Belastung der Fußstütze: 3kg

WARNUNG

- Das Kind darf beim Verstellen von einstellbaren Bedienelementen nicht mit beweglichen Teilen in Berührung kommen um Verletzungen vorzubeugen.
- Überprüfen Sie immer, dass sich die Sitzeinheit in einer der Positionen befindet, indem Sie sie nach hinten schieben, bis sie einrastet.
- Lassen Sie niemals ein Kind / Kinder auf der Fußstütze stehen.

6) Entfernen des Sitzbezugs

ERGO

1. Öffnen Sie die Druckknöpfe am Verdeck und nehmen Sie das Verdeck vom Sitzrahmen ab.
2. Öffnen Sie die Druckknöpfe und Clipse auf beiden Seiten.
3. Öffnen Sie den Stoff unter dem Sitz und entfernen Sie den Stoff von der Sitzplatte.
4. Fädeln Sie den Schrittgurt durch das Loch.
5. Öffnen Sie den Druckknopf um den Verstellgriff der Rückenlehne

und Entfernen Sie den Stoff vom Sitzrahmen.

FLAT

1. Drücken Sie die Knöpfe am Verdeck und nehmen Sie dieses vom Sitzteil ab.
2. Öffnen Sie die Druckknöpfe an Rückenteil und Armlehnen.
3. Ziehen Sie die Schultergurte aus dem Sitzbezug heraus.
4. Ziehen Sie den Schrittgurt aus dem Sitzbezug heraus und entfernen Sie den Sitzbezug.

7) Montage des Sitzbezugs

ERGO

Siehe Punkt 1) Montage der Sitzeinheit

FLAT

1. Legen Sie den Sitzbezug in die Sitzeinheit. Ziehen Sie die Schultergurte durch den Bezug.
2. Ziehen Sie den Schrittgurt durch den Sitzbezug.
3. Ziehen Sie die Seitenbänder durch den Sitzbezug.
4. Befestigen Sie sämtliche Druckknöpfe am Sitzteil.
5. Insgesamt 13 Stück. 5 an jeder Seite, 3 am Rücken.
6. Legen Sie den Schrittgurt um den Frontbügel um verschließen Sie ihn mit den Druckknöpfen.
7. Klicken Sie das Verdeck am Rahmen fest.
8. Befestigen Sie das Verdeck mit Hilfe der Klettverschlüsse am Sitzbezug.

WARNUNG

- Verwenden Sie dieses Produkt keinesfalls mit nicht vollständig und korrekt an der Sitzeinheit montiertem Sitzbezug.
- Das Verdeck muss immer montiert sein, wenn der Kinderwagen verwendet wird.

8) Insektenschutz (Zubehör)

ERGO & FLAT

1. Befestigen Sie den Insektenschutz mit dem Reißverschluss an der Verdeckinnenseite. Stülpen Sie nun den Gummizug des Netzes komplett über den vorderen Fussbereich. Das Netz ist im Lieferumfang des Gestells inbegriffen.
2. Führen Sie das Befestigungsband um den Sitzrahmen und verschließen Sie es mit dem Druckknopf. Wiederholen Sie diesen Schritt auf der anderen Seite.

FLAT

3. Aufbewahrungstasche für das Insektennetz.

9) Befestigung der Winddecke (Zubehör)

1. Ziehen Sie die Winddecke über die Fußstütze.
2. Befestigen Sie die Winddecke mit den Druckknöpfen an der Innenseite des Verdecks und am Sitzrahmen.
3. Öffnen Sie den Reißverschluss an der Winddecke, wenn Sie Ihr Kind in den Kinderwagen hinein- oder herausnehmen.

Wichtig! Das Verdeck darf nicht heruntergeklappt werden wenn die Winddecke/ Fussack daran befestigt ist.

10) Regenschutz (Zubehör)

1. Sie montieren den Regenschutz, indem Sie ihn über das Verdeck und das Liege- bzw. Sitzteil ziehen.
2. Der Regenschutz hat ein grosses Fenster an der Verdecköffnung das Sie mit den Klettverschlüssen öffnen und schliessen können.
3. Stellen Sie sicher dass die seitlichen Ventilationsfenster immer offen und frei sind, damit die Ventilation sichergestellt ist. Verwenden Sie stets einen Regenschutz bei Regen oder Schnee. Wenn der Wagen nass ist, bevor der Regenschutz montiert

wird, versuchen Sie möglichst, den Wagen vorher abzutrocknen. Lassen Sie den Regenschutz ordentlich trocknen, bevor Sie ihn in seiner Tasche verstauen.

5-Punkt-Gurt (ERGO & FLAT)

1) 5-Punkt-Gurt – Schnallen Sie das Kind an

1. Legen Sie die 5 Gurte vor das Kind, dass das Kind nicht darauf sitzt.
2. Setzen Sie die linken Schulter- und Hüftgurte zusammen, indem Sie die obere linke Schnalle in die untere linke Schnalle schieben, bis sie einrastet.
3. Setzen Sie die rechten Schulter- und Hüftgurte zusammen, indem Sie die obere rechte Schnalle in die untere rechte Schnalle schieben, bis sie einrastet.
4. Klicken Sie auf die rechte Schnalle über der linken Schnalle, bis sie als Einheit zusammengehalten werden. Es ist sehr wichtig, dass sie richtig zusammensitzen und nicht auseinander gezogen werden können.
5. Verriegeln Sie den Gurt mit dem Gurtschloss am Schrittgurt mit einem "KLICK".

WARNUNG

Überprüfen Sie immer, dass der Gurt korrekt geschlossen ist, indem Sie daran ziehen.

6. Stellen Sie alle Klemmschieber (3) an den Schulter- und Hüftgurten so ein, dass der Gurt eng am Körper des Kindes anliegt.
7. Um Schulter- und Hüftgurte zu lösen, drücken Sie auf die Knöpfe des Gurtschlusses.

2) Ändern Sie die Position des 5-Punkt-Gurts

- 1 Entfernen Sie den Stoff der Sitzeinheit wie beschrieben: Sitzeinheit 6)

Entfernen des Stoffs der Sitzeinheit

Schultergurte

2. Lösen Sie die Schultergurtbefestigungen vom Rest des Gurtes.
3. Ziehen Sie die Schultergurte nach hinten durch den hinteren Teil des Sitzes und stecken Sie sie wieder in die andere Öffnung nach vorne. Befestigen Sie den Schultergurtverschluss wieder am Hüftgurt des Gurtes. Wiederholen Sie diesen Schritt auf der anderen Seite.

Der Schrittgurt

4. Lösen Sie die Schrittgurtbefestigung vom Rest des Gurtzeugs und führen Sie den Schrittgurt nach unten durch die Sitzplatte.
5. Führen Sie den Gurt durch die andere Öffnung und befestigen Sie den Gurt wieder.

Montieren Sie den Bezug wieder wie beschrieben: 7) Montage des Sitzbezugsstoffs

Wichtig

Achten Sie darauf, dass die Schultergurte und Schrittgurte richtig befestigt sind.

WARNUNG

- Es ist wichtig, dass der Sitzbezug korrekt befestigt ist.
- Vergewissern Sie sich vor dem nächsten Gebrauch des Wagens, dass der Sitzbezug korrekt befestigt ist und alle Reißverschlüsse geschlossen sind.

Pflege und Wartung

1) Allgemeine Hinweise zu Pflege und Wartung

- Setzen Sie Ihren Wagen nie über längere Zeit dem prallen Sonnenlicht aus.
- Verwenden Sie bei Schneefall oder Regen immer den Regenschutz.

- Bewahren Sie Ihren Wagen nie an kalten und/oder feuchten Orten auf.
- Wenn das Gestell nass wird, trocknen Sie es vor der Aufbewahrung sorgfältig ab. Vergewissern Sie sich, dass der Wagen ganz trocken ist, bevor Sie ihn verwahren.
- Wird der Wagen am Meer oder auf salzgestreuten Straßen verwendet, spülen Sie das Gestell ab und trocknen Sie es.
- Seien Sie bei Transport und Aufbewahrung des Wagens vorsichtig. Die Oberfläche des Gestells ist empfindlich. Nach dem Verkauf entstandene Oberflächenbeschädigungen sind kein Reklamationsgrund.

2) Routineüberprüfungen

- Reinigen Sie das Gestell regelmäßig, trocknen Sie es und schmieren Sie danach alle Verbindungen des Gestells. **WARNUNG!** Schmieren Sie nicht den Teleskopschieber. Die Felgen und Speichen der Räder müssen in regelmäßigen Abständen mit warmem Wasser gesäubert und danach mit einem trockenen Tuch getrocknet werden. Wenn der Wagen im Winter verwendet wird, sollte die Reinigung mindestens einmal wöchentlich erfolgen, da unzureichende Reinigung zu Rostangriffen führen kann.
- Wir empfehlen die Reinigung der Radachsen mit einem Tuch.

Räder mit Luftbereifung (einige Modelle)

- Zum Aufpumpen der Reifen verwenden Sie eine Luftpumpe mit Adapter für Autoventile.
- Beachten Sie die Angaben zum Luftdruck an den Reifenflanken. Bitte ignorieren Sie eventuelle Angaben zur Laufrichtung.
- Die Mäntel wurden in Handarbeit aufgezogen. Eventuelle Laufunruhe kann durch Nachjustierung (Luft ablassen und Geradeziehen der Mäntel) behoben werden.
- Durch Ozoneinwirkung und UV-

Strahlung können die Mäntel kleine Risse bekommen. Dies beeinträchtigt nicht die Fahreigenschaft und-Sicherheit des Wagens und ist kein Reklamationsgrund.

Wichtige Information zum Kunstleder

- Verwenden Sie niemals Desinfektionsmittel / Gel auf dem Kunstleder-Schieber, da dies zu dauerhaften Flecken und Schäden an der Kunstlederoberfläche führen kann.
- Stellen Sie sicher, dass das Kunstleder sauber gehalten wird, indem Sie es mit milder Seife und Wasser abwischen. Trocknen Sie Ihre Hände nach der Desinfektion immer ab, bevor Sie den Schieber anfassen.
- Verwenden Sie niemals Klettänder (z.B. Wickeltaschen, Organizer anderer Hersteller) am Schieber aus Kunstleder, da diese das Kunstleder beschädigen können.

WARNUNG

Bitte stellen Sie Ihren Wagen nicht für längere Zeit auf hellen Bodenbelägen, insbesondere PVC oder Linoleum ab, da sich bedingt durch die Gummireifen, der Belag an dieser Stelle verfärben könnte.

Kontrollieren Sie regelmäßig dass:

- Alle Verriegelungen an Gestell, Liegewanne und Sitzeinheit korrekt funktionieren.
- Alle Nieten, Muttern und Schrauben festgezogen und nicht beschädigt sind.
- Die Plastikteile nicht beschädigt.
- Die Radbuchsen in gutem Zustand sind.
- Alle Reiß- und Klettverschlüsse gut verschlossen sind.
- Alle Gummibänder noch elastisch sind.
- Die Feststellbremse funktioniert.
- Der Luftdruck korrekt ist (die Angaben zum Druck stehen auf den Reifen)
- Gestell, Liegewanne und Sitzeinheit nicht beschädigt sind.

Achtung

- Nehmen Sie immer erst Kontakt mit Ihrem Emmaljunga Fachhändler auf, bei dem Sie das Produkt gekauft haben. Das gilt für Serviceangelegenheiten mit Original Emmaljunga Ersatzteilen und in anderen technischen Fragen, die fachmännische Beurteilung erfordern.
- Das Produkt, das Sie gewählt haben, richtet sich nach den gesetzlichen Gewährleistungsrichtlinien.
- Sollten Sie Grund zur Beanstandung haben, stehen Ihnen die gesetzlichen Ansprüche zu. Sie haben das Recht, diese Information zu erhalten, wenn Sie Ihren Kinderwagen bei Ihrem Emmaljunga Fachhändler kaufen.
- Die Feststellbremse umfasst bewegliche Teile, die für eine korrekte Funktion regelmäßige Pflege benötigen.
- Zur korrekten Funktion darauf achten, dass die Feststellbremse immer gut geschmiert ist. Sand, Schnee, Eis oder Schmutz sofort von den beweglichen Teilen der Feststellbremse entfernen.
- Schmiermittel auf Silikon- oder Ölbasis verwenden und Bremspedal, Radachsen und Bremsstifte auf beiden Seiten des Wagens mindestens einmal monatlich schmieren. Auch die Verriegelungen am Rad im gleichen Abstand schmieren.
- Wenn Sie Ihren Emmaljunga- Wagen zum Beispiel am Strand oder unter anderen schmutzigen oder nassen Bedingungen verwenden, benötigen die Bremsen bei Bedarf zusätzliche Pflege über die oben genannte hinaus.

3) Waschanleitung

Dach:

Nehmen Sie das Dach ab und falten Sie es auf. Spülen Sie das Dach von der Innenseite (Innenstoff) mit lauwarmem Wasser ab. Verwenden Sie eine milde Flüssigseife als Waschmittel. Gründlich spülen. Lassen Sie das völlig aufgespannte Dach trocknen.

Sitzbezug und 5- Punkt Gurtsystem

Nehmen Sie den Sitzbezug vom Gestell. Handwäsche in lauwarmem Wasser. Verwenden Sie eine milde Flüssigseife als Waschmittel. Gründlich spülen. Sitzbezug trocknen lassen. Wischen Sie die Nylongurte und Plastikteile nur mit einem feuchten Tuch ab. Keine Handwäsche. Achten Sie darauf, dass die Gurte trocken sind, bevor Sie den Sitzbezug wieder aufziehen.

Matratze

Wir empfehlen Handwäsche. An der Luft trocknen lassen.

Liegewanne

Entfernen Sie Dach, Matratze und Windschutz. Wischen Sie den Bezug außen und das nicht gewebte Innenmaterial mit einem feuchten Tuch ab. Reinigen Sie die Liegewanne in aufgeklappter Position.

Allgemeine Informationen

Bügeln: Wenn ein Bezug gebügelt werden muss, verwenden Sie stets ein Tuch aus 100% Baumwolle zwischen Bezug und Bügeleisen, um die Bezugoberfläche zu schonen. Bügeln Sie den Außenbezug (100% Polyester) und den Innenbezug nur bei schwacher Hitze (110°C). Achten Sie darauf, dass alle Teile des Wagens vor dem Zusammenbau wieder vollständig trocken sind. Überprüfen Sie die Besätze und Nähte unter dem Sitzbezugs und an der Rücklehentasche. Sie können den Außenstoff nach dem Waschen imprägnieren. Immer vor dem Zusammenbau anwenden.

WARNUNG

- Nach dem Imprägnieren dürfen Sie mindestens 24 Stunden lang keine Kinder im Wagen transportieren. Wiederausammenbau nach dem Waschen
- Achten Sie darauf, dass alle Teile nach den Anweisungen dieser

Gebrauchsanweisung korrekt wieder zusammengebaut werden.

- Wenn die Räder in einer warmen Umgebung (z. B. einem Auto) gelagert wurden. Lassen Sie die Räder vor dem Gebrauch etwas abkühlen, um zu verhindern, dass sich die Räder verformen und einen größeren Verschleiß als normal verursachen.



DE
2-5
47-66

4) Service Unterlagen

Ihr Kinderwagen benötigt regelmäßige Pflege und Wartung. Wir empfehlen, dass Sie in regelmäßigen Abständen einen Service am Produkt vornehmen lassen und die empfohlenen Service-Intervalle einhalten, da diese eine Voraussetzung für dauerhafte Qualität und Sicherheit sind und dadurch Abnutzungserscheinungen eingeschränkt werden können. Kontaktieren Sie einen autorisierten Emmaljunga Fachhändler um den Service durchzuführen. Nach jedem Service erhalten Sie ein Protokoll darüber, was kontrolliert und ggf. repariert wurde samt einen Kommentar

darüber, wann der Service durchgeführt wurde.

Bevor der Wagen von der Fabrik ausgeliefert wurde, wurde er kontrolliert und getestet. Ein weiterer Funktions-Check wurde vor der Auslieferung des Produktes an Sie durchgeführt um sicherzustellen, dass alle Sicherheits- und Qualitätsanforderungen erfüllt sind.

Zusätzlich zum regelmäßigen Service durch Ihren Fachhändler ist es wichtig, dass Sie Ihr Produkt regelmäßig prüfen und warten, siehe Pflege- und Wartungshinweise.

Gestell Nummer: _____



	Datum, Stempel	Kundenname, Unterschrift
0 Auslieferung- kontrolle <input type="checkbox"/>	_____	_____
6 Monats-Kontrolle <input type="checkbox"/>	_____	_____
12 Monats-Kontrolle <input type="checkbox"/>	_____	_____
24 Monats-Kontrolle <input type="checkbox"/>	_____	_____
36 Monats-Kontrolle <input type="checkbox"/>	_____	_____

5) Auslieferungskontrolle

1. Gestell

- Zusammengelegtes Gestell
- Hinterräder (x2)
- Warenkorb
- Hinterrad-Sicherungsclip (x2)
- Vorderräder (x2)
- Abdeckkappe für Hinterrad (x2)
- Achspins (x2)

Liegewanne

- Liegewanne
- Matratze
- Fusack zur Liegewanne
- Innenstoff

2. Gestell / Sitzeinheit / Liegewanne

- berprfen Sie den Verriegelungsmechanismus des Fahrgestells. Die Anzeige muss immer grn sein, wenn sie verwendet wird.
- Prfen Sie, dass das Gestell auf beiden Seiten einrastet.
- Die Gurtfunktion am Sitzaufsatz durch Verriegeln und Entriegeln des Gurts prfen.
- Die Einstellfunktion fr den Schieber durch Einstellen des Schiebers nach oben und unten prfen. Der Schieber muss in jeder Stellung sicher einrasten.
- Kontrollieren, dass die Rckenlehne eingestellt und sicher in jeder der drei Positionen verriegelt werden kann.
- berprfen Sie, dass die Fusttze sich justieren und arretieren lsst.

Sede Ergo

- Seat unit ergo mit Sitzbezug und 5-Punkt Gurtsystem
- Verdeck
- Frontbgel
- Rckenlehngrieff

Sede Flat

- Seat unit Flat mit Sitzbezug und 5-Punkt Gurtsystem
- Verdeck
- Frontbgel

3. Rder und Bremse

- Schmieren Sie die Achsenden.
- Montieren Sie die Rder und stellen Sie sicher, dass Sie einrasten.
- Kontrollieren, dass die Feststellbremse beim Einrasten beide Hinterrder blockiert.

4. Gesamtinspektion des Produkts

- Prfen Sie ob alle Nieten, Schrauben und Muttern befestigt sind.
- Prfen Sie ob alle Reißverschlsse und Druckknopfe richtig befestigt sind.
- Stellen Sie sicher, dass keine anderen sichtbaren Fehler an Gestell, Sitzbezug oder Rdern feststellbar sind

DE
2-5
47-66

6) Service Protokoll

1. Gestell / Sitzeinheit / Liegewanne

6 12 24 36

Überprüfen Sie den Verriegelungsmechanismus des Fahrgestells. Die Anzeige muss immer grün sein, wenn sie verwendet wird.

Kontrolle der Aufsatzaufnahmen, Sitzeinheit und Liegewanne rasten sicher in den Gestellaufnahmen ein.

Kontrolle des 5-Punkt Gurtsystems durch öffnen und schließen.

Kontrolle der Schieberjustierung. Der Schieber muss in jeder Stellung sicher einrasten.

Kontrollieren, dass die Rückenlehne der Sitzeinheit eingestellt und sicher in jeder Position verriegelt werden kann.

Kontrolle, dass die Fußstütze sich justieren und arretieren lässt.

2. Räder und Bremse

6 12 24 36

Kontrolle des festen Sitzes von Rad auf Achspin / Achspin in Gestell

Kontrolle, dass die Feststellbremse beide Hinterräder blockiert.

3. Sichtprüfung

6 12 24 36

Prüfen Sie den Sitz und die Festigkeit aller Nieten und Schrauben/ Muttern.

Prüfen Sie alle Druckknöpfe und Reißverschlüsse und das korrekte Öffnen/ Schließen

Prüfen Sie evtl. optische Abweichungen vom Gestell, vom Stoff, vom Korb und den Rädern

4. Schmieren

6 12 24 36

Säubern und schmieren Sie die Räder, die Achsen, die Bremse, die Fußstütze

Andere Hinweise (weitere Veränderungen oder getauschte Teile)

Indholdsfortegnelse

Sikkerhedsinformation..... 69

Vægt & kompatibilitet..... 72

Stel

1) Samling af stellet	73
2) Baghjul.....	73
3) Forhjulene	73
4) Sammenklap stellet	74
5) Bremsen.....	74
6) Juster håndtaget.....	74
7) Justerbar affjedring	75
8) Montering af varekurv	75

DK
2-5
67-84

Liggedel

1) Montere liggedelen.....	75
2) Monter/fjern liggedelen.....	75
3) Insektnet	76
4) Sammenklap liggedelen	76

Sæde (ERGO & FLAT)

1) Montering af sæde	76
2) Monter/fjern sædet	77
3) Justere kalechen	77
4) Åbn/luk frontbøjlen	77
5) Justering af ryglæn/fodstøtten.....	77
6) Afmontering af sædestoffet.....	77
7) Montering af sædebetræk.....	78
8) Insektnet (leveres sammen med stellet)	78
9) Montere forlæderet (tilbehør)	78
10) Regnslag (tilbehør)	78





5-PUNKTSSELEN (ERGO & FLAT)

1) 5-punktsselen - spænd barnet fast.....	78
2) Ændre position på 5-punktsselen	79

Pleje og vedligehold

1) Almindelige plejeråd.....	79
2) Regelmæssig eftersyn	79
3) Vaskeråd	80
4) Service Documentation.....	82

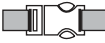
5) Leveringskontroll 83
6) Standardservice 84

	"Klik" lyd		Åbn/luk trykknop
*	Kun visse modeller		Åbn/luk spænde
	Åbn/luk lynlås		

Sikkerhedsinformation

Vigtigt – læs omhyggeligt og gem til senere brug. Dit barns sikkerhed kan blive påvirket, hvis du ikke følger disse instruktioner.

ADVARSEL

- Vigtigt – Læs omhyggeligt og gem til senere brug
- Efterlad aldrig barnet uden opsyn
- Sikre, at alle låseanordninger er låst før brug
- Hold barnet væk fra dette produkt under udfoldning og sammenklapning, for at undgå at barnet kommer til skade
- Lad ikke barnet lege med dette produkt
- Brug sele, når barnet kan sidde selv
- Dette sæde er ikke egnet til børn under 6 måneder
- Brug altid selen
- Tjek, at barnevognskassens eller klapvognssædets eller autostolens fastgørelsesmekanisme er korrekt aktiveret, før brug
- Dette produkt er ikke egnet til løb eller rulleskøjteløb

Advarselstekst i overensstemmelse med EN1888-1:2018+A1:2022, EN1888-2:2018+A1:2022

ADVARSEL

- Brug aldrig denne lift på et stativ
- Dette produkt egner sig kun til børn, der ikke kan sidde selv.
- Må kun anvendes på et fast underlag, der er vandret, plant og tørt.
- Lad ikke andre børn lege uden opsyn nær liften.
- Må ikke bruges, hvis en del er ødelagt, i stykker eller mangler.
- Brug kun reservedele som er godkendt af producenten.
- Vær opmærksom på risikoen ved åben ild eller andre varmekilder i nærheden af barnevognskassen. Gennemgå regelmæssigt håndtaget og bunden af barnevognskassen, for tegn på eventuelle skader eller slid.
- Tjek altid at ryggen i overdelen/Bag ligger ned i vandret position inden du løfter den.
- Når du bruger liggedelen, skal du altid sikre dig at barnets hoved aldrig kommer lavere end barnets krop.
- Læg aldrig yderligere madrasser oven på den medfølgende madras.
- Sikre dig at det justerbare håndtag er i løfteposition inden du løfter liggedelen

Advarselstekst i overensstemmelse med EN1466:2014/AC:2015

ADVARSEL

- Barnets sikkerhed er dit ansvar.
- Vognen kræver regelmæssig vedligeholdelse af brugeren
- Overbelastning, forkert sammenklapning og brug af ikke-godkendt tilbehør kan forårsage personskade på dit barn / børn og / eller skade eller ødelægge dette køretøj.
- Holdes væk fra ild.
- Hvis en del af denne manual er uklar eller kræver yderligere forklaring skal du kontakte en autoriseret Emmaljunga-forhandler, som vil være i stand til at hjælpe dig.
- Modificer ikke dette produkt, da det kan kompromittere dit barns sikkerhed. Producenten er IKKE ansvarlig for ændringer lavet på produktet.
- Anbring ikke genstande på kalechen. Brug aldrig vognen uden kaleche.
- Dette produkt er kun egnet til transport af (1) barn i henhold til den givne maksimalvægt.
- Medbring ikke ekstra børn eller tasker på denne klapvogn.
- Vognen er kun beregnet til transport. Brug aldrig vognen som seng til dit barn.
- Du må ikke stå eller sidde på fodstøtten. Fodstøtten må kun bruges som støtte til et (1) barns ben og fødder. Enhver anden brug kan føre til alvorlig personskade. Den maksimale belastning for fodstøtten er 3 kg.
- Enhver belastning, der placeres på vognen (f.eks. på håndtaget, ryglænet eller på siderne af vognen), vil påvirke stabiliteten. Brug ikke ikke-godkendt tilbehør.
- Læg ikke yderligere madrasser i barnevognskassen. Anvend kun Emmaljungas originale madras.
- Genstande i varekurven må ikke stikke ud over siderne, da de kan blive fanget i hjulegerne.
- Til autostole brugt i forbindelse med et stel erstatter denne barnevogn ikke en tremmeseng eller en seng. Skulle dit barn have brug for at sove, så skal det placeres et passende sted såsom en tremmeseng eller en seng.
- Træk aldrig en barnevogn/klapvogn med drejelige forhjul bag dig. Vognen kan vende selv, hvilket kan medføre en sikkerhedsrisiko, hvis du ikke er forsigtig og opmærksom.
- Brug aldrig barnevognen til at gå op eller ned ad trapper med dit barn i samtidigt, da du pludselig kan miste herredømmet over vognen, eller dit barn kan falde ud.
- Tag altid dit barn ud af vognen, før du bruger den på trapper. Brug af vognen på trapper med et barn i kan også beskadige den.
- Brug aldrig vognen på rulletrapper.
- Brug ikke dette produkt i hård vind eller tordenvejr.
- Bemærk venligst, at tog- eller underjordiske stationer kan forårsage pludselige højtryksændringer i luften (vind eller vakuum). Placer aldrig dette produkt i nærheden af nogen skinner uden, at have begge hænder på håndtaget, da bremseanordningen alene muligvis ikke er tilstrækkelig til at holde vognen sikkert på plads.
- Kryds ikke skinner, når barnet er placeret i vognen. Hjulene kan sætte sig fast!
- Hvis du kører med offentligt transportmiddel (bus, Metro, tog, mm.) er det ikke nok kun at bruge barnevognens parkeringsbremse. Vognen kan udsættes for belastning (hurtig opbremsning, skarpe sving, huller i vejbanen, hurtig acceleration etc.) som vognen ikke er testet til, ifølge den gældende barnevognsnorm EN1888.

5-punktssele - ADVARSEL

- Anvend aldrig sædet, hvis dele af 5-punktssele mangler, eller hvis sele er beskadiget.
- 5-punktssele indeholder magneter eller magnetiske komponenter. Magneter, der tiltrækker hinanden eller en metalgenstand i den menneskelige krop, kan forårsage alvorlig skade eller død. Søg straks læge, hvis magneter sluges eller indåndes.
- Medicinsk udstyr såsom implanterede pacemakere og defibrillatorer kan indeholde sensorer, der reagerer på magneter og radioer, når de er i tæt kontakt. For at undgå enhver potentiel interaktion med disse enheder skal du holde sikker afstand fra din enhed (mere end 15 cm fra hinanden). Rådfør dig med din læge og din enhedsproducent for at få specifikke retningslinjer.
- Børn bør altid spændes i og bør aldrig efterlades uden opsyn.
- Barnet skal være fri af bevægelige dele, mens der foretages justeringer.

ADVARSEL

Dette produkt er konstrueret og bygget efter standarden:

EN1888-1:2018+A1:2022, EN1888-2:2018+A1:2022, EN1466:2014/AC:2015.

Dette produkt skal ikke anvendes som et medicinsk hjælpemiddel eller udstyr. Har dit barn specielle, medicinske behov der vedrører transporten, skal du rådføre dig med din læge.

Parkering / Sammenklapning / Opbevaring

- Anvend altid bremsen når vognen holder stille.
- Vognen skal altid være bremset når du løfter barnet ind eller ud af vognen.
- Parkér aldrig vognen på en bakke eller skrånende underlag.
- Tag altid barnet ud af vognen når den slås sammen.
- Vær opmærksom på at holde børn væk fra alle bevægelige dele, når du justerer vognen, ellers risikerer de at komme til skade.
- Opbevar barnevognen/klapvognen uden for børns rækkevidde, når den ikke er i brug.
- Dækkene kan, ved kontakt med forskellige materialer som vinyl-gulve eller bløde plastikunderlag, reagere så der kan opstå misfarvning af gulvet. Læg derfor noget mellem dækkene og gulvet hvis vognen skal opbevares på følsomme gulvtyper.

Pleje, vedligeholdelse, reservedele

- Følg pleje- og vedligeholdelsesinstruktionerne.
- Anvend aldrig produktet, hvis en del er defekt eller beskadiget.
- Kontrollér at alle lynlåse og trykknapper er lukket inden brug.
- Brug kun originale reservedele, der er leveret eller godkendt af producenten.
- Tilbehør eller reservedele, som producenten ikke har godkendt, må ikke bruges.
- Luftdæk kan indeholde kontrollerede mængder af PAH polyaromatiske kulbrinter. Håndtér dæk med omhu og lad kun fagfolk reparere eller skifte dæk eller slange. Lad aldrig børn lege med barnevognen/klapvognen eller dækket/hjulet.

Generel

Sikkerhedsinstruktionerne og instruktionerne i denne vejledning dækker ikke alle mulige forhold og uforudsete situationer, der måtte opstå. Det må forstås, at sund fornuft, forsigtighed og omhu er faktorer, der ikke kan indbygges i et produkt. Ansvaret for disse faktorer er den eller de personer, der plejer og betjener vognen. Det er

vigtigt, at disse instruktioner forstås og følges af alle, der bruger vognen og tilbehøret. Informér og instruér altid hver enkel person, der bruger vognen og tilbehøret om, hvordan de skal bruges, selvom den eller de pågældende personer kun bruger dem i kort tid. Sørg for, at alle brugere har de nødvendige fysiske evner og erfaringer til at betjene dette køretøj.

Vægt & kompatibilitet

Hvis du har brug for at identificere dit produkt, findes der en etiket med modelnavn og serienummer klistret på stellet/ sæde / liggedel.

STEL

- Dette køretøj er kun egnet til transport af et (1) barn med en maksimal vægt på 22 kg eller 4 år alt efter hvad der kommer først. Brug kun vognen til det antal børn, den er beregnet til.
- Varekurven har en maksimal vægtgrænse på 10 kg. Placer altid tungere genstande i midten af varekurven. Vognen kan blive ustabil, hvis vægten i varekurven er ujævnt fordelt.

SÆDE

Sædeenheden er ikke egnet til børn under 6 måneder, maksimal vægt på 22 kg eller 4 år, alt efter hvad der kommer først. Brug ikke sædet, før dit barn kan sidde selv uden hjælp.

LIGGEDEL

Liggedelen er beregnet til transport af et barn i alderen 0 til 6 måneder. Denne liggedel er velegnet til et barn, der ikke kan sidde op af sig selv, rulle rundt og ikke kan skubbe sig op på hænder og knæ. Barnets maksimale vægt: 9kg.

TILBEHØR

- Brug kun et autoriseret tilbehør af gangen.
- Ståbræt: Den maksimale vægt for et barn, der bruger ståbræt-tilbehøret på en barnevognen/klapvognen, er 20 kg.
- Sidebag: Maks belastning 2 kg.
- Pusletaske: Maks belastning 2 kg

Stel

1) Samling af stellet

1. Skub det grå sikkerhedshåndtag helt til siden (se pil 1 placeret på sikkerhedshåndtaget). Hold positionen, og rotér sikkerhedshåndtaget hele vejen (se pil 2 placeret på sikkerhedshåndtaget)
2. Fold de bagerste ben ud
- 3 Tryk midt på stellet, indtil du hører et tydeligt "Klik". Sørg for, at venstre og højre side "Klikker" korrekt i. Kontroller at du nu kan se den lukkede hængelås. Hvis "åben hængelås" er synligt, er stellet ikke låst.

ADVARSEL

- Kontrollér altid inden brug at stellet er låst og den låste hængelås er synlig.
 - Hvis symbolet med hængelåsen er synligt, tryk ned på røret til stellåsen og den aktiveres ved et klik. Brug aldrig vognen hvis symbolet åben hængelås er synligt
4. Træk teleskophåndtaget ud. Sørg for, at styret er i samme højde på begge sider, før du låser i position.
 5. Lås de teleskopiske låse på begge sider. Sørg for, at teleskoplåsene er korrekt låst med et "klik".
 6. Tryk på justeringsknapperne på indersiden af styret, og fold håndtaget ud. Sørg for, at de klikker på plads.

ADVARSEL

- Der må ikke være et barn i vognen når den slås op eller klappes sammen.
- Undgå at have børn i nærheden af vognen når den slås op eller klappes sammen.
- Vær opmærksom på at holde børn væk fra alle bevægelige dele, når du justerer vognen, ellers risikerer de at komme til skade.

2) Baghjul

Montering af baghjulene

1. Monter låseclipsen på baghjulet. Placer clipsen i åben position.
2. Sæt hjulakslen på plads og lås med clipsen.
3. Monter baghjulsdækslet.

Monter baghjulet på stellet

4. Tør snavs af hjulakslerne, før du sætter hjulene på. Sørg for, at baghjulslåsen er i åben position, markeret med rødt.
5. Placer hjulet på stellet og lås med hjullåsen.

ADVARSEL

- Sørg for, at hjulakslen er låst med låseclipsen, før hjuldækslet sættes på
- Hjuldækslet skal monteres før brug
- Kontroller, at baghjulet er fastgjort korrekt til stellet ved at trække i hjulet. Gentag på begge sider. Det røde mærke må ikke vises.

Fjern baghjulene fra vognen

6. Åbn baghjulslåsen og fjern baghjulet.

Afmonter baghjulet

7. Fjern hjuldækslet ved at trykke krogene indad.
8. Placer låseclipsen i åben position, og fjern hjulakslen.

3) Forhjulene

Montering af forhjulene

1. Tryk på forhjulslåsen, og skub forhjulet på plads. Frigør låsen og sørg for, at forhjulet er fastgjort korrekt til stellet, ved at trække i hjulet. Gentag på begge sider.
2. Tryk på forhjulslåsen, og fjern hjulet.

360° rotation/ låst rotation

3. Hjulene kan rotere frit 360°, når

DK
2-5
67-84

låseringen er i sin øverste position. Hjulene kan låses ved at trykke ned på låseringen, når hjulene er i "fremadvendt" position.

4. Forhjulene kan låses i fremadrettet position. Denne position af forhjulene må kun bruges, når barnevognen er parkeret. Skub aldrig barnevognen med hjulene låst i fremadvendt position.

ADVARSEL

- Vær opmærksom på at holde børn væk fra alle bevægelige dele, når du justerer vognen, ellers risikerer de at komme til skade.
- 5. Træk aldrig en vogn med svingbare forhjul efter dig. Vognen kan komme i selvsving, hvilket kan forårsage en sikkerhedsrisiko, hvis du ikke er forsigtig og opmærksom.
- Dette produkt må ikke bruges til jogging eller med rulleskøjter/inliners.

4) Sammenklap stellet

1. Fjern liggedelen/sædet/tilbehøret
2. Åbn begge teleskoplåse på teleskophåndtagene. Skub teleskophåndtaget ned til dets laveste position.
3. Juster vinklen på styret ved at trykke på styrets knapper på indersiden af styret. Hold knapperne inde og juster til den laveste position.
4. Skub det grå sikkerhedshåndtag helt til siden (se pil 1 placeret på sikkerhedshåndtaget). Hold positionen, og rotér sikkerhedshåndtag hele vejen (se pil 2 placeret på sikkerhedshåndtaget). Løft sikkerhedshåndtaget opad, og stellet foldes sammen.
5. Hvis du vil gøre stellet mere kompakt, kan du fjerne hjulene.

ADVARSEL

- Der må ikke være børn i vognen når den slås op eller klappes sammen.
- Undgå at der er børn i nærheden af vognen når den slås op eller klappes

sammen.

- Vær opmærksom på at holde børnene væk fra alle bevægelige dele, når du justerer vognen, ellers risikerer de at komme til skade.

5) Bremsen

Aktiver/udlæs bremsen

1. Aktiver bremsen ved at trykke bremsepedalen helt ned. Sørg for, at bremseindikatoren er helt rød.
2. Løsn bremsen ved at løfte bremsepedalen opad med foden. Bremseindikatoren bliver grøn.
3. Er klapvognen er udstyret med sikkerhedsrem: Stik din hånd ind i snoren for en sikkerheds skyld.

ADVARSEL

- Efterlad aldrig vognen med barnet i uden først at bremse vognen
- Vognen skal altid være bremset når du løfter barnet ned i/ud af vognen.
- Parkér aldrig vognen på en bakke.
- Kontrollér altid at vognen er korrekt bremset.
- Dette produkt må ikke bruges til jogging eller med rulleskøjter/inliners.

6) Juster håndtaget

1. Juster vinklen på styret ved at trykke på styrets knapper på indersiden af styret. Hold knapperne inde og juster til den ønskede position. Sørg for, at de klikker på plads.
2. Åbn begge teleskoplåse og juster håndtagets højde til den ønskede position. Lås teleskoplåsene på begge sider af styret. Sørg for, at styret er i samme højde på begge sider, før du låser på plads. Sørg for, at teleskopstyret er korrekt låst med et "klik".

ADVARSEL

Vær opmærksom på at holde børnene væk fra alle bevægelige dele, når du justerer vognen, ellers risikerer de at

komme til skade.

7) Justerbar affjedring

Juster affjedringen ved at dreje justeringsknappen til affjedringen til den ønskede position.

Soft - En blødere affjedring

Hard - En hårdere affjedring

Sørg for, at affjedringen er i samme position på begge sider.

ADVARSEL

- Vær opmærksom på at holde børnene væk fra alle bevægelige dele, når du justerer vognen, ellers risikerer de at komme til skade.
- Affjedringen skal være i samme position på begge sider af stedet for at undgå risiko for beskadigelse af klapvognen.

8) Montering af varekurv

Monter kurven i henhold til billederne.

Liggedel

1) Montere liggedelen

1. For at hæve barnevognskassens ramme; træk i metalbøjlerne og før dem langs bunden til de klikker fast i plastbeslagene i bunden. Gør dette i både fod- og hovedenden. Monter inderforet med lynlåsen*.

ADVARSEL

Sørg for, at metalbøjlerne er solidt fastgjort til barnevognsrammen, før den rejses. Hvis metalbøjlerne ikke sidder korrekt kan stoffet blive beskadiget.

2. Fjern plastikposen fra madrassen. Læg madrassen i liggedelen.

ADVARSEL

- Læg ikke yderligere madrasser i liggedelen. Anvend kun Emmaljunga's originale madras.

- Kvælningsrisiko. Lad ikke barnet lege med eller på anden vis håndtere plastikposen.

3. Tryk begge knapper ind på indersiden af kalechen og træk den op. Sæt forlæderet fast med velcrobåndet på hver side af liggedelen. Kalechen kan lægges ned eller trækkes op til ønsket position ved at trykke på begge knapper samtidigt indvendigt i kalechen.

4. Kalechen sættes fast bag på liggedelen med velcro.
5. For at øge ventilationen skal du åbne lynlåsen og rulle stoffet opad.

2) Monter/fjern liggedelen

1. Brems vognen. Løft liggedelen i håndtaget og placér den i beslaget på begge sider af stedet. Tryk liggedelen ned i beslaget til den låser fast med et "klik" i begge sidder.

ADVARSEL

Kontrollér altid at liggedelen sidder ordentligt fast i låst position på begge sider.

2. Brems vognen. Træk i håndtaget under kassen i fodenden og løft liggedelen op.

ADVARSEL

- 3. Anvend aldrig liggedelen i position med kalechen vendt mod styret.
- Kalechen på barnevognen skal altid placeres væk fra styret
- 4. Løft altid i liggedelens bærehåndtag, som vist på billedet. Dette er meget vigtigt!
- Stil aldrig liggedelen i nærheden af trapper, på et bord eller på andre steder hvor den kan falde ned.
- Anvend ikke liggedelen som vugge udendørs eller på ujævnt underlag.
- Anvend ikke liggedelen som seng til dit barn.
- 4. Løft aldrig liggedelen i

DK
2-5
67-84

bærehåndtaget som vist på billedet. Dette er meget vigtigt.

3) Insektnet

1. Fastgør insektnettet på kalechen med lynlåsen.
2. Fastgør nettet på kalechen med trykknappen. Gentag på modsatte side.

4) Sammenklap liggedelen

Løft madrassen. Træk metalbøjlerne ud af plastholderen ved hjælp af stofringen. Gør dette i alle fire hjørner af liggedelen.

Sæde (ERGO & FLAT)

1) Montering af sæde

ERGO

1. Sæderamme. Tryk på begge knapper på siderne af fodstøtten for at folde ud.
2. Fold begge sædebeslag ud.
3. Placer sædets stofbetræk over sæderammens øverste kant.
4. - 4.1 Træk selebåndet gennem sædestoffet, og placer derefter sædestoffet rundt om sædepladen. Luk stoffet under sædet med velcro.
5. Placer sikkerhedsstroppeerne rundt om rammen og klik ind i spændet bag på ryglænet. Gentag på venstre og højre side af rammen.
6. Fastgør trykknapperne, der sikrer stoffet til rammen på begge sider.
7. Klik ryglænjusteringshåndtaget ind i beslaget på begge sider.
8. Træk stroppen gennem hullet i stoffet og fastgør rundt om ryglænjusteringshåndtaget med trykknappen.
9. Sæt frontbøjlen i beslagene på begge sider af sædet.
10. Fastgør skridtremmen rundt om

frontbøjlen.

11. Klik kalechen fast i sædet.

ADVARSEL

Klempunkt - Fare for at komme i klemme.

Obs!

Hvis kalechen bevæger sig op og ned på sæderammerøret, kan dette forårsage ridser. Sørg for, at sæderammerøret er fri for støv og snavs.

12. Træk stoffet over toppen af sæderammen og fastgør med den nederste tryknap. Gentag for venstre og højre side.

FLAT

1. Sædet leveres med betrækket påmonteret. Det er kun frontbøjle og kaleche som efterfølgende skal monteres.
Sæt frontbøjlen ned i fæstet på begge sider af sædet til det siger "klik". "
2. Knap skridtstroppen omkring frontbøjlen.
3. Klik kalechen fast i begge sider af sædet indtil der høres et "klik".
4. Fastgør bagsiden af kalechen ved at bruge de 2 kroge.

ADVARSEL

- Vær opmærksom på at holde børn væk fra alle bevægelige dele, når du justerer vognen, ellers risikerer de at komme til skade.
- Det er vigtigt at sædestoffet altid er korrekt monteret.
- Anvend aldrig dette produkt uden at sædestoffet er korrekt monteret.
- Frontbøjlen skal altid være monteret ved brug.
- Kontrollér altid før brug, at frontbøjlen sidder ordenligt fast på sædet.
- Kalechen skal altid være monteret når vognen bruges.
- Bær aldrig sædet/vognen i frontbøjlen.

2) Monter/fjern sædet

1. Aktiver bremsen. Klik sædet fast på stellet, sørg for, at det klikker korrekt og sikkert på begge sider. Sædet kan monteres i kørselsretningen eller mod kørselsretningen.
2. Klem begge bærehåndtag på siden af sædet sammen og løft sædet af stellet.

ADVARSEL

- Vær opmærksom på at holde børn væk fra alle bevægelige dele, når du justerer vognen, ellers risikerer de at komme til skade.
- Kontrollér altid at vognens sæde er korrekt fastmonteret på stellet og sidder ordentligt fast inden brug.
- Hold i bærehåndtagene indtil sædet er på plads.
- Der må ikke være barn i sædet når dette af- og påmonteres.

3) Justere kalechen

ERGO

1. Træk kalechen frem eller tilbage i ønsket position.
2. Hvis du vil forlænge kalechen for ekstra beskyttelse kan du åbne den øverste lynlås på kalechen.
3. Åbn lynlåsen for at tilføje mere ventilation.

FLAT

1. Træk kalechen frem eller tilbage i ønsket position.
2. Åbn lynlåsen for at tilføje mere ventilation.

ADVARSEL

Vær opmærksom på at holde børn væk fra alle bevægelige dele, når du justerer vognen, ellers risikerer de at komme til skade.

4) Åbn/luk frontbøjlen

1. Knap skridtstroppen af først. Tryk på knappen på indersiden af frontbøjlen

for, at åbne den.

2. Sæt frontbøjlen fast indtil der høres et "klik". Monter skridtstroppen fast rundt om frontbøjlen.

ADVARSEL

- Frontbøjlen skal altid være monteret ved brug.
- Kontrollér altid før brug, at frontbøjlen sidder ordenligt fast på sædet.
- Bær aldrig sædet/vognen i frontbøjlen.

5) Justering af ryglæn/fodstøtten

ERGO

1. Ryggen på sædet kan justeres i forskellige positioner. Træk i håndtaget bag på sædet. Justér sædet opad eller nedad til ønsket position.
2. Tryk begge knapper ind på siden af fodstøtten for at justere den.

OBS! Max. vægt på fodstøtten: 3 kg.

FLAT

1. Ryglænets vinkel er justerbar. Træk det grå håndtag opad og juster ryglænets vinkel forsigtigt ved at skubbe ryglænet frem eller tilbage.
2. Træk i det grå håndtag på siden af fodstøtten for at justere den.

OBS! Max. vægt på fodstøtten: 3 kg.

ADVARSEL

- Vær opmærksom på at holde børn væk fra alle bevægelige dele, når du justerer vognen, ellers risikerer de at komme til skade.
- Kontrollér altid, at sædet er i en af positionerne ved at skubbe det tilbage, indtil den låser på plads.
- Lad aldrig barnet/børn stå på fodstøtten.

6) Afmontering af sædestoffet

ERGO

1. Åbn alle trykknapper på kalechen og

fjern den fra rammen.

2. Åbn trykknapperne og spænderne på begge sider.
3. Åbn stoffet under sædet, fjern stoffet fra sædepladen.
4. Træk skridtetselen gennem hullet.
5. Åbn trykknappen omkring ryglænets justeringshåndtag, og fjern stoffet fra sæderammen.

FLAT

1. Tryk på knapperne på begge sider af kalechen og fjern kalechen fra sædet.
2. Åbn trykknapperne på ryggen og armlænet.
3. Før skulderselerne gennem hullerne i betrækket.
4. Træk skridtstroppen gennem hullet og løft betrækket af sædet.

7) Montering af sædebetræk

ERGO

Se punkt 1) Montering af sæde

FLAT

1. Placér sædestoffet i sædedelen. Træk skulderstropperne fra 5-punktsselen igennem stoffet.
2. Træk skridtstroppen gennem stoffet.
3. Træk hofteselen gennem sædestoffet.
4. Monter alle trykknapper fast på sædet.
5. Der er i alt 13 stk. trykknapper. 5 stk. på hver side og 3 stk. på ryggen.
6. Fastgør skridtstroppen rundt om frontbøjlen og knap den fast med trykknappen.
7. Klik kalechen fast i sædet.
8. Sæt kalechen fast i sædebetrækket ved hjælp af velcroen.

ADVARSEL

- Anvend aldrig dette produkt uden at sædestoffet er korrekt monteret.
- Kalechen skal altid være monteret når

vognen bruges.

8) Insektnet (leveres sammen med stellet)

ERGO & FLAT

1. Fastgør insektnettet i kalechen med lynlåsen. Træk elastikbåndet hele vejen ned omkring fodstøtten.
2. Anvend trykknappen til at fæstne insektnettets elastikbånd på sædet. Gentag på modsatte side.

FLAT

3. Opbevaringslomme til insektnet.

9) Montere forlæderet (tilbehør)

1. Træk forlæderet over fodstøtten.
2. Fastgør forlæderet med trykknapperne på indersiden af kalechen og på sæderammen.
3. Åbn lynlåsene på forlæderet, når du tager dit barn ind eller ud af barnevognen.

VIGTIGT!

Kalechen må ikke trækkes ned når forlæderet er monteret på kalechen.

10) Regnslag (tilbehør)

1. Monter regnslaget ved at placere det over kalechen og træk det ud over liggedelen eller sædet.
2. Regnslaget har et stort vindue i den øverste åbning, som du kan åbne og lukke med velcro.
3. Sørg for, at ventilationsvinduerne altid er åbne og frie, så ventilationen er sikret. Anvend altid regnslaget når det regner eller sner. Hvis vognen er våd, før regnslaget anvendes, tør da, hvis muligt vognen først. Lad regnslaget tørre ordentligt, før du lægger det tilbage i lommen.

5-PUNKTSSELEN (ERGO & FLAT)

1) 5-punktsselen - spænd barnet fast

1. Placer de 5 seler foran barnet, så barnet ikke sidder på dem.
2. Saml venstre skulder- og hoftesele ved at skubbe det øverste venstre spænde ind i det nederste venstre spænde, indtil det klikker på plads.
3. Saml højre skulder- og hoftesele ved at skubbe det øverste højre spænde ind i det nederste højre spænde, indtil det klikker på plads.
4. Klik det højre spænde på venstre spænde, indtil de sættes sammen som en enhed. Det er meget vigtigt, at de er tilsluttet korrekt og ikke kan trækkes fra hinanden.
5. Til sidst låses selen med skridtsele-spændet med et "KLIK".

ADVARSEL

- Kontroller altid, at selen er låst ved at trække i den.
6. Justér alle skydespænder (3) på skulder- og hofteselerne, så selen sidder tæt på barnets krop. Tryk på knapperne på siderne af selelåsen for at frigøre skulder- og hofteselerne.
 7. Tryk de grå knapper sammen for at åbne 5-punktsselen.

2) Ændre position på 5-punktsselen

1. Fjern sædeenhedens stof som beskrevet: Sæde 6) Afmontering af sædestoffet

Skulderstropper

2. Tryk/pres skulderselelåsen ud af ryggrammen.
3. Før skulderremmene ud gennem ryggen af sædet og genindsæt dem i det andet hul. Træk i skulderremmene så beslaget klikker på plads. Gentag på modsatte side.

Skridtstoppen

4. Løsn skridtremmens fastgørelse fra resten af selen og før skridtstoppen

ned gennem sædepladen

5. Sæt remmen gennem den anden åbning og fastgør selen igen. Saml dækslet igen som beskrevet: 7) Montering af sædebetræk

Vigtigt

Det er vigtigt at sædestoffet altid er korrekt monteret.

ADVARSEL

- Det er vigtigt at sædestoffet altid er korrekt monteret.
- Anvend aldrig dette produkt uden at sædestoffet er korrekt monteret.

Pleje og vedligehold

1) Almindelige plejeråd

- Udsæt aldrig vognen for stærkt sollys gennem længere tid, da solen får alt til at falme.
- Anvend altid regnslag ved regn- eller snevejr
- Opbevar aldrig vognen på kolde og fugtige steder.
- Tør altid stellet af hvis det har været ude i fugtigt vejr Sørg også for at vognen er tør ved opbevaring.
- Vask og tør stellet af inden du stiller det ind, hvis du har været nær havet eller kørt på saltede veje og fortove.
- Vær forsigtig ved transport og opbevaring da stallets ydre er ømtåligt. Ridser som opstår efter købet er ikke reklambetrovning.

2) Regelmæssig eftersyn

- Rengør jævnlige stellet og metaldele, tør af og smør derefter alle led. ADVARSEL! Smør ikke teleskopstangen. Eger og fælge på alle hjul bør hyppigt vaskes i varmt vand og tørres af med en tør klud. Når vognen bruges om vinteren, bør rengøring foretages mindst en gang om ugen. Manglende vedligeholdelse kan forårsage rust.
- Rengør akslerne (tør akslerne af med en klud)

DK
2-5
67-84

Lufthjul (nogle modeller)

- Har du behov for at pumpe hjulene, skal der bruges en luftpumpe med adapter for bilventil.
- For oplysninger om lufttryk se mærkning på dækket.
- Dækkene er hånd monterede. Eventuel ujævn gang kan let efterjusteres (luk lidt luft ud af dækket og ret dækket til).
- Ved ozonpåvirkning og UV-stråling kan dækkene få små tørspækker. Dette påvirker ikke vognens køregenskaber og sikkerhed og er ikke reklamationsgrund.

Vigtig information kunstlæder

- Anvend aldrig desinficerende væsker/-geler på kunstlæderstyr eftersom det kan forårsage permanente pletter og beskadigelse af kunstlæderets overflade.
- Sørg for at kunstlæder holdes rent ved at, vaske det med mild sæbe og vand. Tør altid dine hænder efter desinfektion inden du tager fat i styret.
- Anvend aldrig velcro (f.eks. pusletasker, organizers) på kunstlæderstyr da det kan beskadige styret.

ADVARSEL

- Dækkene kan, ved kontakt med forskellige materialer som vinylgulve eller bløde plastikunderlag, reagere så der kan opstå misfarvning af gulvet. Læg derfor noget mellem dækkene og gulvet hvis vognen skal opbevares på følsomme gulvtyper.

Kontrollér at:

- alle låseanordninger fungerer korrekt på stel, liggedel og sæde.
- alle nitter, skruer og møtrikker sidder fast og er intakte.
- ingen plastdele er skadede.
- alle hjulbøsninger er i god stand.
- alle lynlåse og velcrobånd sidder ordentligt fast.
- alle elastikker stadig har sin elasticitet.
- parkeringsbremsen fungerer.

- lufttrykket er korrekt (se mærkningen på dækket)
- Kontrollér regelmæssigt for skader på stel, liggedel og sæde.

OBS!

- Tag altid først kontakt med den autoriserede Emmaljunga forhandler hvor du har købt dit produkt. Det gælder hvis du har behov for service med originale dele og ved andre tekniske spørgsmål som kræver en fagmæssig vurdering.
- Produktet du har valgt følger købeloven.
- I parkeringsbremsen findes der bevægelige dele, som jævnligt skal vedligeholdes for at fungere korrekt.
- For at parkeringsbremsen fungerer korrekt, sørg for at den altid er velsmurt.
- Afrens omgående sand, sne, is eller skidt fra de bevægelige dele på parkeringsbremsen.
- Anvend et silikone- eller oliebaseret smøremiddel og smør parkeringsbremsen. Smør akselpinde og bremsepinde mindst en gang om måneden. Smør også låsen på hjulene med samme interval.
- Hvis du anvender din Emmaljunga vogn på f.eks. strand eller andre beskidte, våde områder, så skal parkeringsbremsen vedligeholdes oftere. Udfør ovenstående pleje efter behov.

3) Vaskeråd

Kaleche:

Tag kalechen af og slå den op. Tør kalechens inderside (foret) med lunkent vand. Anvend en mild sæbeopløsning. Dryptør kalechen i opslået stand

Betræk og 5-punktsele:

Afmontér betrækket fra stellet. Håndvask betrækket i lunkent vand. Anvend en mild sæbeopløsning. Rengør nøje. Dryptør betrækket. Aftør 5-punktsselens nylonbånd og plastdetaljer med en fugtig klud. Ingen håndvask. Sørg for at selen er

tør inden du monterer betrækket igen

Madras:

Vi anbefaler håndvask og dryptørring

Barnevognskasse:

Aftag kaleche, madras og forlæder. Aftør stoffet indvendigt og udvendigt med en opvredet klud. Ingen håndvask. Tør overdelen i opslået stand.

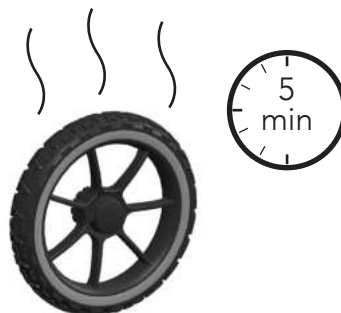

Øvrig information

Strygning: Ved strygning skal alle stofdele beskyttes med en klud af 100% ren bomuld, som placeres mellem strygejern og stof. Til stoffets yderside (100 % polyester) og foret anvendes middelvarmt strygejern (110° C). Se til at alting er tørt inden du monterer vognen på ny. Se til at alting er tørt inden du monterer vognen på ny. Du kan imprægnere stoffet på ny efter vask. Gør altid dette inden du monterer vognen på ny. Følg producentens råd.

⚠ ADVARSEL

- Lad ikke barnet være i barnevognen de første 24 timer efter imprægnering. Eftermontering efter vask.
- Kontroller altid at du monterer vognen korrekt efter anvisningerne i denne brugsanvisning
- Hvis hjulene har været opbevaret i varme omgivelser (f.eks. en bil). Lad hjulene køle lidt af før brug, for at forhindre at hjulene deformeres og forårsager større slitage end normalt.

DK
2-5
67-84

4) Service Documentation

Din klapvogn behøver regelmæssig pleje og eftersyn. Vi anbefaler at du regelmæssigt får udført service på vognen og følger de foreslåede serviceintervaller, eftersom de er en forudsætning for at opretholde kvaliteten og mindske slidtage. Kontakt altid en autoriseret Emmaljunga forhandler for at få udført servicen. Efter hver gennemført service eftersyn får du et service dokument over hvad der er kontrolleret og eventuelt udbedret, samt et stempel i service bogen at for udført service. Inden vognen bliver leveret fra fabrikken har den gennemgået nøje kontrol og test.

Desuden er vognen kontrolleret inden den er udleveret til dig, for at sikre at den opfylder alle sikkerheds- og kvalitetskrav. Udover den regelmæssige service udført af din forhandler, er det meget vigtigt at du selv kontrollerer og plejer din vogn. Læs mere om dette i afsnittet Pleje og vedligeholdelse.



Stel nummer: _____

	Dato, Stempel	Kundens navn, Underskrift
0 Leverance kontrol <input type="checkbox"/>	_____	_____
6 mdr kontrol <input type="checkbox"/>	_____	_____
12 mdr kontrol <input type="checkbox"/>	_____	_____
24 mdr kontrol <input type="checkbox"/>	_____	_____
36 mdr kontrol <input type="checkbox"/>	_____	_____

5) Leveringskontroll

1. Stel

Sammeklappet stel

Hjul (x2)

Varekurv

Baghjulsåseclips (x2)

Forhjul (x2)

Baghjulsdæksel (x2)

Akseltapper (x2)

Sæde Ergo

Ergo sæde med sædebetræk

Kaleche

Frontbøjle

Ryglænjusteringshåndtag

Sæde Flat

Flat-sæde med sædebetræk

Kaleche

Frontbøjle

Liggedel

Liggedel

Forlæder til liggedel

Madras

Inderfoder

2. Stel/sæde/liggedel

Kontroller stelletts låsemekanisme. Indikatoren skal altid være grøn, når den bruges.

Kontroller at liggedelen klikker fast i stellet og at den låser fast på begge sider.

Tjek 5-punkts sikkerhedsselen på sædet ved at kontrollér, at den låser på plads.

Tjek den teleskopiske højdejustering ved at løfte/trække håndtaget op og ned, styret skal kontrolleres, at de låser i hver position.

Kontroller, at ryglænet kan justeres og låses i hver position.

Kontroller, at fodstøtten på sædet kan justeres og låses i hver position.

3. Hjul og bremse

Smør enderne af akslerne.

Sæt hjulene på, og sørg for, at hjulene låser på plads.

Kontroller, at bremsen låser begge baghjul, når den er aktiveret.

4. Generelt eftersyn

Kontroller, at alle nitter, skruer og møtrikker er sikkert fastgjort.

Kontroller, at alle trykknapper og lynlåse på sæde og varekurv er korrekt og sikkert fastgjort.

Sørg for, at der ikke er andre synlige forskelle på stel, sædebetræk, varekurv og hjul.

DK
2-5
67-84

6) Standardservice

1. Stel/sæde/liggedel	6	12	24	36
Kontroller stelletts låsemekanisme. Indikatoren skal altid være grøn, når det bruges.	<input type="checkbox"/>	<input type="checkbox"/>	<input type="checkbox"/>	<input type="checkbox"/>
Tjek, at sædet/liggedelen klikker på stellet, og låser på begge sider.	<input type="checkbox"/>	<input type="checkbox"/>	<input type="checkbox"/>	<input type="checkbox"/>
Tjek 5-punkts sikkerhedsselen på sædet ved at kontrollere, at den låser på plads.	<input type="checkbox"/>	<input type="checkbox"/>	<input type="checkbox"/>	<input type="checkbox"/>
Tjek den teleskopiske højdejustering ved at løfte/trække håndtaget op og ned. Styret skal kontrolleres, at de låser i hver position.	<input type="checkbox"/>	<input type="checkbox"/>	<input type="checkbox"/>	<input type="checkbox"/>
Kontroller, at ryglænet kan justeres og låses i hver position.	<input type="checkbox"/>	<input type="checkbox"/>	<input type="checkbox"/>	<input type="checkbox"/>
Kontroller, at fodstøtten på sædet kan justeres og låses i hver position.	<input type="checkbox"/>	<input type="checkbox"/>	<input type="checkbox"/>	<input type="checkbox"/>
2. Hjul og bremse	6	12	24	36
Kontrolle des festen Sitzes von Rad auf Achspin / Achspin in Gestell	<input type="checkbox"/>	<input type="checkbox"/>	<input type="checkbox"/>	<input type="checkbox"/>
Kontrolle, dass die Feststellbremse beide Hinterräder blockiert.	<input type="checkbox"/>	<input type="checkbox"/>	<input type="checkbox"/>	<input type="checkbox"/>
3. Generelt tilsyn	6	12	24	36
Kontroller, at alle nitter og skruer er spændt korrekt	<input type="checkbox"/>	<input type="checkbox"/>	<input type="checkbox"/>	<input type="checkbox"/>
Tjek at alle trykknapper og lynlåse er intakte og korrekt fastgjort	<input type="checkbox"/>	<input type="checkbox"/>	<input type="checkbox"/>	<input type="checkbox"/>
Tjek for andre synlige afvigelse på stel, betræk, varekurv og hjul	<input type="checkbox"/>	<input type="checkbox"/>	<input type="checkbox"/>	<input type="checkbox"/>
4. Smørelse	6	12	24	36
Rengør og smør hjul, aksler, stellåse og fodstøtte.	<input type="checkbox"/>	<input type="checkbox"/>	<input type="checkbox"/>	<input type="checkbox"/>

Andre bemærkninger (yderligere justeringer eller ændrede detaljer)

Sisällysluettelo

Tärkeitä turvaohjeita..... 87

Paino & kookonpano 90

Runko

1) Rungon kasaaminen	91
2) Takarenkaat	91
3) Eturenkaat	91
4) Rungon taittaminen kasaan	92
5) Jarru	92
6) Työntöaisan säätäminen.....	92
7) Säätävä jousitus.....	92
8) Tavarakorin asentaminen	93

FI
2-5
85-102

Vaunukoppa

1) Vaunukopan asennus.....	93
2) Vaunukopan kiinnitys/irrotus.....	93
3) Hyönteissuoja (Lisävaruste).....	93
4) Vaunukopan taittaminen kasaan	94

Ratasistuin (Ergo & Flat)

1) Istuinosan asennus ja käyttö	94
2) Kiinnitä/irrota istuinyksikkö	94
3) Kuomun asennus	95
4) Avaa/Sulje turvakaari	95
5) Säädä selkänoja/jakatuki.....	95
6) Istuinkankaan irrottaminen.....	95
7) Istuinosan kankaan asennus.....	96
8) Hyönteissuoja (toimitetaan rungon kanssa)	96
9) Jalkapeitteen asentaminen (tarvikkeet/jotkut mallit).....	96
10) Sadesuoja (lisävaruste)	96

5-pistevaljaat (ERGO & FLAT)

1) 5-Pistevaljaat - Lapsen Kiinnittäminen Valjaisiin	96
2) Valjaiden korkeuden säätäminen	97

Hoito- ja kunnossapito

1) Yleiset kunnossapito-ohjeet	97
2) Säännöllinen huolto.....	97
3) Pesuohjeet.....	98
4) Huoltokirja	100

5) Luovutustarkastus 101
6) Huolto 102

	"KLIKK ääni		Avaa/Sulje neppari
*	Vain tietyissä malleissa		Avaa/Sulje solki
	Avaa/Sulje vetoketju		

Tärkeitä turvaohjeita

Tärkeää – Lue huolellisesti ja säilytä vastaisuuden varalle.

Näiden ohjeiden noudattamatta jättäminen voi vaikuttaa lapsesi turvallisuuteen.

VAROITUS

- Tärkeää – Lue huolellisesti ja säilytä vastaisuuden varalle
- Älä koskaan jätä lasta ilman valvontaa
- Tarkasta ennen käyttöä, että kaikki lukituslaitteet on lukittu
- Pidä lapsi poissa tuotteen luota, kun tuote taitetaan kasaan tai laitetaan käyttökuntoon, jotta lapsi ei loukkaannu
- Älä anna lapsen leikkiä tällä tuotteella
- Käytä turvavaljaita heti, kun lapsi osaa istua ilman apua
- Tämä ratasistuin ei sovellu alle puolivuotiaille lapsille
- Käytä aina turvavaljaita
- Tarkasta ennen käyttöä, että vaunukopan, ratasistuimen tai turvaistuimen kiinnityslaitteet on aktivoitu oikein
- Tämä tuote ei sovellu työnnettäväksi juosten tai rullaluistellen

Standardin EN1888-1:2018+A1:2022, EN1888-2:2018+A1:2022 mukaiset varoitustekstit

VAROITUS

- Älä käytä tätä kantokoppaa jalustan kanssa.
- Tämä tuote sopii vain lapsille, jotka eivät osaa istua ilman tukea
- Käytä vain tukevalla, vaakasuoralla alustalla ja kuivalla pinnalla
- Älä anna muiden lasten leikkiä valvomatta kantokopan läheisyydessä
- Älä käytä, jos jokin osa on rikkoontunut, kulunut/repeytynyt tai puuttuu
- Käytä vain valmistajan toimittamia tai hyväksymiä varaosia.
- Ota huomioon avotulen tai muun lämmönlähteen (esim. sähkötakat, kaasulämmittimet) aiheuttamat riskit kantokopan läheisyydessä.
- Tarkista säännöllisesti kantokopan pohja ja kantokahvat mahdollisten vaurioiden ja kulumien varalta.
- Kun kannat lasta kantokopassa, varmista, että lapsen pää ei ole koskaan vartaloa alempana.
- Älä koskaan laita kantokoppaan toista patjaa mukana tulevan patjan päälle.
- Tarkasta ennen kantokopan kantamista tai nostamista, että kantokahva on oikeassa käyttöasennossa

Standardin EN1466:2014/AC:2015, mukaiset varoitustekstit

FI
2-5
85-102

VAROITUS

- Lapsen turvallisuus on sinun vastuullasi.
- Vaunut tarvitsevat säännöllistä huoltoa.
- Ylikuorma, vääränlainen tuotteen käyttö ja muiden kuin Emmaljungan lisävarusteiden käyttö voi aiheuttaa lapsellesi loukkaantumisvaaran ja/tai vahingoittaa vaunua.
- Pidä poissa avotulen lähetyviltä.
- Jos jokin tämän oppaan osa on epäselvä tai vaatii lisäselvitystä, Emmaljungan valtuutetut jälleenmyyjät auttavat sinua mielellään.
- Älä tee tuotteeseen muutoksia, koska nämä saattavat vaarantaa lapsesi turvallisuuden. Valmistaja EI vastaa tuotteeseen tehdystä muutoksista.
- Älä koskaan aseta esineitä kuomun päälle. Älä koskaan käytä vaunuja ilman kuomua.
- Tämä lastenvaunu on tarkoitettu vai yhden lapsen kuljettamista varten
- Älä kuljeta ylimääräisiä lapsia tai laukkuja näillä vaunuilla.
- Vaunut on tarkoitettu vain lapsen kuljettamista varten. Älä koskaan käytä lastenvaunuja lapsesi sänkyssä.
- Älä koskaan seiso tai istu jalkatuen päällä. Jalkatukea voi käyttää ainoastaan yhden (1) lapsen jalkojen tukemiseen. Muunlainen käyttö voi aiheuttaa vakavia vammoja. Jalkatuen suurin sallittu kuormitus on 3 kg.
- Kaikenlainen kuorma, joka lisätään vaunuihin (esim. kahvaan, selkänojaan tai vaunun sivuihin), voi vaikuttaa vaunujen tasapainoon. Käytä ainoastaan valmistajan hyväksymiä lisävarusteita.
- Älä käytä vaunukopassa erillisiä patjoja. Käytä ainoastaan Emmaljungan alkuperäistä patjaa.
- Tarkista, etteivät tavarakorissa olevat tavarat työnny reunojen yli, jolloin ne voivat takertua pyörien pinoihin.
- Istuinosaa tai kantokoppaa EI saa käyttää turvaistuimena.
- Kun runkoa käytetään turvaistuimen kanssa, vaunut eivät korvaa lapsen sänkyä. Jos lapsen kaanun vedä perässäsi vaunuja, joissa on kääntyvät etupyörät. Vaunut saattavat yllättäen kääntyä ja aiheuttaa vaaratilanteen, jos et ole hyvin varovainen.
- Älä koskaan käytä lastenvaunuja liikkeessäsi portaissa ylös- tai alaspäin.
- Käytä aina hissiä liikkuaksesi kerrosten välillä. Jos et voi välttää portaita tai portaikkoja, poista lapsesi vaunuista, ja varmista, että vaunuissa tai niiden lähellä ei ole lapsia.
- Älä koskaan käytä lastenvaunuja liukuportaissa.
- Älä käytä vaunuja kovassa tuulessa tai myrskyssä.
- Huomioithan, että junat tai metroasemat saattavat aiheuttaa suuria paine-eroja (tuuli ja imu). Älä koskaan jätä vaunuja junaraiteiden läheisyyteen ilman, että pidät molemmin käsin kiinni vaunujen työntöaisasta, koska jarru yksin ei välttämättä riitä pitämään vaunuja paikoillaan.
- Älä koskaan ylitä junaraiteita vaunujen kanssa, kun lapsi on vaunuissa. Vaunujen rengas saattaa jäädä kiinni raiteiden väliin.
- Kun vaunuja kuljetetaan joukkoliikenteessä (juna, bussi, metro tai muu vastaava) vaunujen seisontajarru ei yksistään riitä. Vaunuihin saattaa matkan aikana kohdistua ennalta odottamattomia rasituksia (äkkijarrutus, mutkat, epätasainen tienpinta, kiihdytys tms.), jonka varalta vaunuja ei ole voitu testata vallitsevan turvastandardin EN1888 osalta. Noudata huolellisesti joukkoliikenteen tarjoajan ohjeita vaunujen kiinnittämisestä matkan ajaksi.

5-pistevaljaat - VAROITUS

- Älä koskaan käytä istuinosaa jos valjaat puuttuvat tai ne ovat vaurioituneet.
- 5-pistevaljaa sisältävät magneetin ta magneettisia komponenttejä. Magneetit saattavat olla nieltynä erittäin haitallisia. Hakeutukaa heti lääkärin jos lapsi on niellyt magneetin.
- Lääkinnälliset laitteet kuten tahdistimet ja defibriiaattorit saattavat sisältää sensoreita, jotka reagoivat mageneetteihin. Välttyäksemme mahdollisilta näiden vuorovaikutuksilta, pidäthän varoetäisyyttä vähintään 15 cm. Kysy myös neuvoa lääkäriiltäsi.
- Lapsi tulee aina kiinnittää turvavaljailla eikä lasta saa koskaan jättää ilman aikuisen valvontaa.
- Pidä lapsi sopivalla etäisyydellä liikkuvista osista, kun säädät vaunun toimintoja.

VAROITUS

- Tämä tuote on valmistettu ja suunniteltu standardin EN1888-1:2018+A1:2022, EN1888-2:2018+A1:2022, EN1466:2014/AC:2015 mukaisesti.
- Tuotetta ei tule käyttää lääketieteellisenä varusteena. Mikäli lapsellasi on erityisiä lääketieteellisiä tarpeita kuljettamisen suhteen, konsultoi lääkäriäsi.

FI
2-5
85-102

Pysäköinti /Taittaminen kokoon / Säilytys

- Kytke aina vaunujen jarru päälle, kun pysäköit vaunut.
- Jarru on aina kytkettävä päälle, kun nostat lapsesi vaunuihin ja vaunuista pois.
- Älä koskaan pysäköi vaunuja mäkeen tai muulle kaltevalle alustalle.
- Ota lapsi aina pois vaunuista ennen kuin taitat vaunuja kokoon.
- Pidä lapsi riittävän etäällä liikkuvista osista, kun säädät vaunujen toimintoja.
- Säilytä vaunut lasten ulottumattomissa, kun niitä ei käytetä.
- Renkaat voivat PVC-lattian tai muiden muovimateriaalien kanssa kosketuksiin joutuessaan aiheuttaa värimuutoksia. Käytä aina pyöräsuojia, jos vaunuja säilytetään herkillä pinnoilla.

Huolto, ylläpito, varaosat

- Noudata hoito- ja huolto-ohjeita.
- Älä koskaan käytä tuotetta, jos jokin sen osista on rikki tai kulunut.
- Tarkista aina ennen käyttöä, että kaikki vetoketjut ja nepparit ovat kunnolla kiinni.
- Käytä ainoastaan valmistajan alkuperäisvaraosia tai valmistajan hyväksymiä varaosia.
- Muita kuin valmistajan hyväksymiä lisävarusteita ja varaosia ei saa käyttää.
- Ilmarenkaat voivat sisältää sallittuja määriä polyaromaattisia PAH-hiilivetyjä. Käsittele renkaita varovasti ja anna vain ammattilaisten korjata tai vaihtaa renkaita tai sisärenkaita. Älä koskaan anna lasten leikkiä vaunujen/rattaiden tai renkaiden kanssa.

Yleistä

Tässä käyttöohjeessa olevat turvatoimenpiteet ja ohjeet eivät pysty kattamaan kaikkia tapauksia ja ennalta arvaamattomia tilanteita, joita voi tulla eteen. Käyttöohjeiden lukijan pitää ymmärtää, että lastenvaunujen käyttö edellyttää tervettä järkeä, yleistä varovaisuutta ja huolellisuutta. Nämä tekijät ovat vaunuja huoltavien ja käyttävien henkilöiden vastuulla. On tärkeää, että kaikki vaunuja ja tarvikkeita käyttävät ymmärtävät ohjeet. Kerro ja näytä aina jokaiselle vaunujen ja tarvikkeiden käyttäjälle miten vaunuja pitää käsitellä, vaikka kyseinen henkilö käyttäisi vaunuja vain hetken aikaa. Varmista, että kaikilla käyttäjillä on tarvittavat fyysiset kyvyt ja kokemus tämän tuotteen käyttämiseen.

Paino & kookonpano

Jos sinun on tunnistettava tämä tuote, rungossa / istuinosassa / kantokopassa on tarra, jossa näkyy mallin nimi ja sarjanumero.

RUNKO

- Nämä vaunut on tarkoitettu yhden (1) lapsen kuljettamiseen, joka painaa enintään 22 kg tai on iältään enintään 4-vuotias. Käytä vaunuja vain sille lapsimäärälle, jolle se alun perin on suunniteltu.
- Tavarakorin enimmäiskuormitus on 10 kg. Sijoita painavimmat esineet aina keskelle tavarakoria, muuten vaunuista voi tulla epävakaa.

ISTUIN

- Istuinosaa ei sovellu alle 6 kuukauden ikäisille lapsille. Enimmäispaino 22 kg tai ikä enintään 4 vuotta. Käytä istuinosaa vasta sitten, kun lapsi osaa istua itsenäisesti.

KANTOKOPPA

- Kantokoppaa / vaunukoppaa (lisävaruste) voidaan käyttää vain 0-6 kuukauden ikäisten lasten kuljettamiseen. Kantokoppa soveltuu lapsille, jotka eivät osaa istua, kääntyä tai nostaa itseään käsien tai polvien varaan. Lapsen enimmäispaino: 9 kg.

LISÄVARUSTEET

- Käytä ainoastaan valmistajan hyväksymiä lisävarusteita.
- Seisomateline: Seisomatelineellä seisovan lapsen enimmäispaino on 20 kg.
- Sivulaukku: Kuorman enimmäispaino 2 kg.
- Hoitolaukku: Kuorman enimmäispaino 2 kg.

Runko

1) Rungon kasaaminen

1. Liu'uta harmaa turvakahva kokonaan sivulle (katso turvakahvassa oleva nuoli 1). Pidä asento ja kierrä turvakahvaa kokonaan (katso turvakahvassa oleva nuoli 2)
2. Avaa rungon takahaarukka
3. Paina rungon keskellä olevaa kaarta kunnes kuuluu "klikk"-ääni. Tarkista, että vasen ja oikea. Puoli kummatkin lukittuvat. Tarkista, että näet lukkiutuneen riippulukon. Jos riippulukko näkyy avonaisena ei runko ole oikein lukittunut.

VAROITUS

- Tarkista aina ennen käyttöä, että runko on oikein lukkiutunut.
 - Jos avoimaisen riipp ulukon kuva on näkyvillä paina runkoputkea alas kunnes.
 - kasauserukko aktivoituu. Älä koskaan käytä vaunua jos avoimaisen riippulukon kuva on näkyvillä.
4. Vedä teleskooppiaisa ylös. Tarkista, että aisa on kummaltakin puolelta säädetty samalle korkeudelle ennen kuin lukitset sen.
 5. Lukitse teleskooppiaisan lukitsimet kummaltakin puolelta runkoa. Varmista, että lukot lukittuvat kunnolla. Kuuluu "KLIKK" ääni.
 6. Paina työntöaisan nivelien painikkeita ja säädä aisa haluttuun asentoon. Varmista, että se lukittuu.

VAROITUS

- Avattaessa tai taitettaessa vaunun runkoa kasaan ei lapsia saa olla vaunuissa.
- Pidä lapset riittäväällä varoetäisyydellä kun avaat tai taitat vaunun rungon kasaan.
- Varmista, että lapset ovat riittäväällä etäisyydellä kun säädät vaunun eri toimintoja. Loukkaantumisen vaara.

2) Takarenkaat

Takarenkaiden asennus

1. Asenna lukituspidike takapyörään. Aseta pidike avoimeen asentoon.
2. Työnnä pyörän akseli paikoilleen ja lukitse pidikkeellä.
3. Asenna takapyörän keskiö

Asenna takapyörä runkoon

4. Pyyhi lika pyörän akseleista ennen kuin laitat pyörät paikoilleen. Varmista, että takapyörän lukko on auki-asennossa, merkitty punaisella.
5. Työnnä pyörän akseli paikoilleen ja lukitse pidikkeellä.

FI
2-5
85-102

VAROITUS

- Varmista, että pyörän akseli on lukittu lukituspidikkeellä, ennen kuin kiinnität pyörän keskiön suojuksen
- Pyörän keskiön suojuksen tulee asentaa ennen kuin vaunu otetaan käyttöön
- Tarkista, että takapyörä on kunnolla kiinni rungossa vetämällä pyörästä. Toista molemmin puolin. Värindikaattorin punaista väriä ei saa näkyä.

Takarenkaiden irrotus rungosta

6. Avaa takarenkaan lukitus ja poista rengas.

Takarenkaan purkaminen

7. Irrota takarenkaan keskiön suojakuppi painamalla sen hakasia sisäänpäin.
8. Aseta lukituspidike avoimeen asentoon ja irrota pyörän akseli.

3) Eturenkaat

Etupyörien kasaus

1. Paina etupyörän lukkoa ja työnnä etupyörä paikalleen. Vapauta lukko ja varmista, että etupyörä on kunnolla kiinni rungossa vetämällä pyörästä.

Toista molemmin puolin.

2. Paina etupyörän lukkoa ja irrota pyörä.

Eturenkaan 360° kääntö/lukitseminen

3. Pyörät voivat pyöriä vapaasti 360°, kun lukitusrenkas on yläasennossaan. Pyörät voidaan lukita painamalla lukitusrenkas ala asentoon, kun pyörät ovat "eteenpäin"-asennossa.
4. Etupyörät voidaan lukita etuasentoon. Tätä etupyörien asentoa saa käyttää vain vaunujen ollessa pysäköitynä. Älä koskaan työnnä vaunuja pyörät lukittuina etuasentoon.

! VAROITUS

- Varmista, että lapset ovat riittävällä etäisyydellä kun säädät vaunun eri toimintoja. Loukkaantumisen vaara.
- 5. Älä koskaan vedä perässäsi kääntyvästä etupyörällä olevaa vaunua. Tähän sisältyy mahdollinen turvallisuusriski mikäli et ole varovainen.
- Tätä tuotetta ei ole valmistettu käytettäväksi hölkkä- tai juoksurattaana. Ei myöskään rulaluisteltaessa.

4) Rungon taittaminen kasaan

1. Irrota kantokoppa/istuinyksikkö/lisävarusteet
2. Avaa molemmat teleskooppilukot teleskooppikahvoissa. Työnnä teleskooppikahva alas alimpaan asentoonsa.
3. Säädä työntöaisan kulmaa painamalla työntöaisan painikkeita. Pidä painikkeita painettuna ja säädä alimpaan asentoon.
4. Liu'uta harmaa turvakahva kokonaan sivulle (katso turvakahvassa oleva nuoli 1). Pidä asento ja kierrä turvakahvaa kokonaan (katso turvakahvassa oleva nuoli 2). Nosta turvakahvaa tiukasti ylöspäin ja rattaat taittuvat.
5. Jos haluat tehdä vaunupaketista kompaktimman, voit irrottaa pyörät.

! VAROITUS

- Avattaessa tai taitettaessa vaunun runkoa kasaan ei lapsia saa olla vaunuissa.
- Pidä lapset riittävällä varoetäisyydellä kun avaat tai taitat vaunun rungon kasaan.
- Varmista, että lapset ovat riittävällä etäisyydellä kun säädät vaunun eri toimintoja. Loukkaantumisen vaara.

5) Jarru

Kyte jarru päälle/pois

1. Kytke jarru päälle painamalla jarrupoljin kokonaan alas. Varmista, että jarrun väriindikaattori on täysin punainen.
2. Vapauta jarru nostamalla jarrupoljinta ylöspäin jalkasi avulla. Jarrun väriindikaattori muuttuu vihreäksi.
3. Jos vaunu on varustettu turvalenkillä: Pujota turvalenkki käden ympärille kun työnnät vaunua.

! VAROITUS

- Älä koskaan jätä vaunuja kytkemättä seisontajarrua päälle.
- Kytke aina vaunun jarru päälle ennen kuin nostat lapsen vaunuihin tai vaunuista pois.
- Älä koskaan pysäköi vaunua mäkeen.
- Tarkista aina, että vaunun jarru on kunnolla lukittunut.
- Tätä tuotetta ei ole valmistettu käytettäväksi hölkkä- tai juoksurattaana. Ei myöskään rulaluisteltaessa.

6) Työntöaisan säätäminen

1. Säädä työntöaisan kulmaa painamalla aisan painikkeita. Pidä painikkeita painettuna ja säädä haluttuun asentoon. Varmista, että ne napsahtavat paikoilleen.
2. Avaa molemmat teleskooppilukot ja säädä kahvan korkeus haluttuun korkeuteen. Lukitse teleskooppilukot työntöaisan molemmilta puolilta. Varmista, että työntöaisa on molemmilla puolilla samalla

korkeudella, ennen kuin lukitset. Varmista, että teleskooppiaisa on kunnolla lukittunut, kuuluu "KLIKK" ääni.

VAROITUS

- Varmista, että lapset ovat riittävällä etäisyydellä kun säädät vaunun eri toimintoja. Loukkaantumisen vaara.

7) Säätävä jousitus

Säädä joustusta kiertämällä jousituksen säätö haluttuun asentoon

Soft - A pehmeämpi jousitus

Hard - A jäykempi jousitus

Tarkista, että jousituksen säätö on samalla säädöllä kummallakin puolella.

VAROITUS

- Varmista, että lapset ovat riittävällä etäisyydellä kun säädät vaunun eri toimintoja. Loukkaantumisen vaara.
- Jousituksen on oltava samassa asennossa rungon molemmilla puolilla, jotta vältytään rattaiden vahingoittumiselta.

8) Tavarakorin asentaminen

Asenna tavarakori paikoilleen kuvan osoittamalla tavalla.

Vaunukoppa

1) Vaunukopan asennus

1. Kasataksesi vaunukopan, vedä kopan metalliset kasausraudat pystyasentoon kunnes lukittuvat kopan pohjalla oleviin muoviriiniin. Kiinnitä kopan vuorikangas vetoketjulla.

VAROITUS

- Että metallitangot ovat tiukasti kiinni kantokopan rungossa, ennen kuin nostat kantokopan. Jos metallitangot eivät ole paikoillaan, kangas voi vaurioitua.

2. Poista patjan suojapussi. Aseta patja

Sento MAX, Sento LUX V 1.1

vaunukoppaan.

VAROITUS

- Älä laita vaunukoppaan ylimääräisiä patjoja. Käytä ainoastaan Emmaljungan alkuperäistä patjaa, joka tulee tuotteen mukana.
 - Tukehtumisvaara! Älä koskaan anna lapsen käsitellä patjan suojapussia.
3. Paina kuomun sisäpinnassa olevia nappeja ja säädä kuomu aukiasentoon. Kiinnitä jalkapeitteen tarranauhat kopan kummaltakin puolelta. Kuomu voidaan säätää ylä- ja ala-asentoon painamalla kuomun sisäpinnalla olevia kuomun vapatusnappeja.
 4. Kuomu kiinnitetään tarranauhalla vaunukopan takaosaan.
 5. Ilmanvaihdon lisäämiseksi avaa vetoketju ja rullaa kangasta ylöspäin.

2) Vaunukopan kiinnitys/irrotus

1. Kytke vaunun seisontajarru päälle. Nosta vaunukoppaa kopan kantokahvasta ja nosta koppa rungonpuoleisten kiinnikkeiden päälle. Paina rungon lisäosa kiinni runkokiinnikkeisiin kunnes kuuluu "klikk" -ääni.

VAROITUS

- Tarkista aina ennen käyttöä, että rungon lisäosa on kunnolla lukittunut rungolle kummallakin puolella runkoa.
- 2. Kytke vaunun seisontajarru päälle. Paina kopan pohjassa oleva nappi sisään ja vedä kahvaa taaksepäin. Nosta vaunukoppaa ylöspäin.

VAROITUS

- 3. Älä koskaan kiinnitä koppaa siten että kuomupääty on työntöaisaan päin.
- Kuomupääty tulee aina olla pois päin työntöaisasta.

FI
2-5
85-102

VAROITUS

- 4. Nosta vaunukoppaa aina kantokahvasta kun kannat sitä. Tämä on hyvin tärkeää!
- Älä koskaan aseta vaunukoppaa portaiden läheisyyteen, pöydälle tai muiden tasojen päälle, josta se voi pudota.
- Älä koskaan käytä vaunukoppaa kehtona ulkona tai epätasaisilla alustoilla.
- Älä käytä vaunukoppaa lapsen sänkynä.
- 4. Älä koskaan nosta vaunukoppaa kuvan osoittamalla tavalla. Tämä on erittäin tärkeää!

3) Hyönteissuoja (Lisävaruste)

1. Kiinnitä Hyönteissuoja kuomuun vetoketjun avulla.
2. Kiinnitä verkko istuinsaan painonapin avulla. Tee samoin toisella puolella.

4) Vaunukopan taittaminen kasaan

Nosta patjaa. Nosta selkänojaa pystyasentoon. Vedä vaunukopan metalliset kasausraudat pois muoviuurista kankaisen vetolenkin avulla. Toista toimenpide kaikkien neljän kiinnikkeen kohdalla.

Ratasistuin (Ergo & Flat)

1) Istuinosan asennus ja käyttö

ERGO

1. Istuinrunko. Paina kummatkin jalkatuen säätö painikkeet alas ja taita jalkatuki alas.
2. Taita esiin kummatkin kiinnikkeet.
3. Pue selkänojan kangas istuinkehikon selkänojan kehikon päälle.
4. - 4.1 Pujota valjaiden hihna istuinkankaan läpi ja aseta istuinkangas istuinlevyn ympärille. Sulje istuimen alla oleva kangas tarranauhalla.
5. Kiinnitä turvahihnat istuinrungon ympärille ja kiinnitä soljet selkänojan takaosassa. toista toimenpide

kummallakin puolella.

6. Kiinnitä neppari rungon ympärille kummallakin puolella.
7. Kiinnitä kasaushina kumpaakin kiinnikkeeseen.
8. Pujota hihna kankaan läpi ja kiinnitä kasauskahvaan nepparilla.
9. Kiinnitä turvakaari istuinosan kiinnikkeisiin.
10. Kiinnitä haararemmi turvakkaren ympäri.
11. Kiinnitä kuomu istuinkehikolle.

VAROITUS

Puristumisvaara

Huomaa:

Jos kuomualiu'uttaa työntöaisan putkea pitkin voi putken pintaan muodostua naarmuja. Pidä työntöaisan putki puhtaana liasta ja pölystä.

12. Vedä kangas istuimen rungon yläosan yli ja kiinnitä alemmalla painonapilla. Toista vasemmalle ja oikealle puolelle.

FLAT

1. Istuinosa toimitetaan valmiiksi asennettuna. Ainoastaan kuomu ja turvakaari tulee asentaa paikoilleen. Asenna turvakaari kiinnittämällä se istuinosan kiinnikkeisiin. Kuuluu KLIKK ääni.
2. Kiinnitä haararemmi turvakaaren ympärille.
3. Kiinnitä kuomu istuimen molemmille puolille, kuuluu "KLIKK"-ääni.
4. - 4.1 Kiinnitä kuomun takaosa kahdella koukulla.

VAROITUS

- Varmista, että lapset ovat riittävällä etäisyydellä kun säädät vaunun eri toimintoja. Loukkaantumisen vaara.
- On tärkeää, että istuinosan kangas on aina oikein asennettu
- Älä koskaan käytä rattaita

varmistamatta ensin, että istuinosan kangas on asennettu oikein runkoon.

- Turvakaari tulee aina olla asennettuna istuinyksikköä käytettäessä.
- Tarkista aina ennen käyttöä, että turvakaari on oikein kiinnitetty istuinyksikköön.
- Kuomu tulee aina olla asennettuna, kun rattaat ovat käytössä.
- Älä koskaan kannata istuinyksikköä/ rattaita turvakaaresta.

2) Kiinnitä/irrota istuinyksikkö

1. Kytke jarru päälle. Kiinnitä istuinyksikkö runkoon ja varmista, että se lukittuu kunnolla ja tukevasti molemmilta puolilta. Istuinosaa voidaan kiinnittää kasvot menosuuntaan tai selkä menosuuntaan.
2. Vedä molemmista sivuilla olevista kahvoista ylöspäin ja nosta istuinyksikkö irti rungosta.

VAROITUS

- Varmista, että lapset ovat riittävällä etäisyydellä kun säädät vaunun eri toimintoja. Loukkaantumisen vaara.
- Tarkista aina ennen kuin käytät rattaita, että istuinyksikkö on kunnolla kiinnitetty runkoon.
- Pidä kantokahvoista kiinni, kunnes istuinyksikkö on paikallaan.
- Älä koskaan jätä lasta istuinyksikköön, kun irrotat/ kiinnität istuinyksikköä.

3) Kuomun asennus

ERGO

1. Säädä kuomu haluttuun asentoon.
2. Voit pidentää kuomua suojaamaan lasta säältä avaamalla kuomun vetoketjun. Vedä kuomua eteenpäin ja kumu

työntyy ulos.

3. Avaa vetoketju lisätäksesi ilmanvaihtoa.

FLAT

1. Säädä kuomu haluttuun asentoon.
2. Avaa vetoketju lisätäksesi ilmanvaihtoa.

VAROITUS

Varmista, että lapset ovat riittävällä etäisyydellä kun säädät vaunun eri toimintoja. Loukkaantumisen vaara.

4) Avaa/Sulje turvakaari

1. Irrota ensin haararemmi. Paina turvakaaren sisäpinnassa olevaa nappia ja avaa turvakaari.
2. Työnnä turvakaari kiinnikkeeseen kunnes kuuluu "KLIKK" ääni. Kiinnitä haararemmi turvakaaren ympärille.

VAROITUS

- Turvakaaren tulee aina olla asennettuna paikoilleen kun ratasta käytetään.
- Tarkista aina ennen käyttöä, että turvakaari on tukevasti asennettuna paikoilleen.
- Älä koskaan kannata istuinosaa turvakaaresta

5) Säädä selkänoja/jakatuki

ERGO

1. Istuinasento voidaan säätää useaan eri asentoon. Vedä selkänöjan takana olevasta kahvasta.
2. Paina kummallakin puolella jalkatukea olevat napit sisään ja säädä jalkatuki haluttuun asentoon.

Huom! Jalkatuen enimmäispaino: 3 kg

FLAT

1. Selkänöjan voidaan säätää eri asentoihin. Säädä selkänöjaa puristamalla selkänöjan takana olevaa kahvaa samalla säätäen selkänöja

FI
2-5
85-102

haluttuun asentoon. Säättääksesi istuimen istuvaan asentoon työnnä selkänöjä yläasentoon. Avaa vetoketjut kuomun kummaltakin puolelta ennen kuin lasket selkänöjan alas.

2. Sääädä jalkatukea vetämällä' sivussa olevaa harmaata kahvaa.

Huom! Jalkatuen enimmäispaino: 3 kg

VAROITUS

- Varmista, että lapset ovat riittävällä etäisyydellä kun säädät vaunun eri toimintoja. Loukkaantumisen vaara.
- Tarkista, että istuinasento on lukittunut haluttuun asentoon painamalla selkänöjaa varovasti alaspäin.
- Älä koskaan anna lapsen/lasten seistä jalkatuen päällä.

6) Istuinkankaan irrottaminen

ERGO

1. Avaa Kuomun painonapit, irrota huppu istuimen rungosta.
2. Avaa nepparit ja soljet kummaltakin puolelta.
3. Avaa kangas istuimen alla, poista kangas istuinlevystä.
4. Pujota kaikki turvavyöt reikien läpi.
5. Avaa kasauskahvan ympärillä oleva neppari ja poista kangas istuinkehikosta.

FLAT

1. Paina kuomun kummallakin puolella olevia painikkeita irrottaaksesi kuomun istuinkehikosta.
2. Avaa nepparit istuinkehikon selkänöjasta sekä käsinojista.
3. Pujota olkavyöt istuinkanaan reikien läpi.
4. Pujota haararemmi istuinkankaan reiän läpi ja irrota istunkangas.

7) Istuinosan kankaan asennus

ERGO

Katso kohta 1) Istuinosan kokoaminen

FLAT

1. Aseta istuinkangas istuinkehikolle. Pujota olkavaljaat istuinkankaan läpi.
2. Kiinnitä haararemmi turvakaaren ympärille.
3. Pujota haararemmi istuinkankaan läpi.
4. kiinnitä kaikki istuinosan nepparit
5. Neppareita on yhteensä 13 kpl. 5 kummallakin puolella ja 3 selkänöjassa.
6. Kiinnitä haaraemmi vetämällä se turvakaaren ympäri ja kiinnitä neppari.
7. Asenna kuomu istuinkehikolle.
8. Kiinnitä kuomu istuinkankaaseen karhutarrojen avulla.

VAROITUS

- Älä koskaan käytä vaunua jos istuinkangas ei ole oikein ja täydellisesti asennettu.
- Kuomun tulee aina olla asennettuna kun vaunua käytetään.

8) Hyönteissuoja (toimitetaan rungon kanssa)

ERGO & FLAT

1. Kiinnitä Hyönteissuoja kuomuun vetoketjun avulla. Vedä suojan kuminauha jalkatuen ympäri.
2. Kiinnitä verkko istuinosan hihnan ympärille nepparin avulla. Tee samoin toisella puolella.

FLAT

3. Hyönteissuojan säilytystasku

9) Jalkapeitteen asentaminen (tarvikkeet/jotkut mallit)

- 1 Aseta jalkapeite jalkatuen yli.
2. kiinnitä jalkapeite kuomun sisäpinnassa ja rungossa oleviin neppareihin.
3. Avaa jakapeitteen vetoketjut, kun laitot lapsen vaunuihin tai poist niistä

TÄRKEÄÄ! Älä koskaan taita kuomua alas kun jalkapeite on kiinnitettyinä.

10) Sadesuoja (lisävaruste)

1. Kokoa sadesuoja asettamalla se kuomun päälle ja vetämällä kantokopan tai istuinosan yli. Sadesuojan yläosassa on iso ikkuna, jonka voit avata ja sulkea tarrakiinnikkeillä.
2. Varmista, että sivutuuletusikkunat ovat aina auki ja vapaina ilmanvaihdon varmistamiseksi.
3. Käytä aina sadesuojaa, kun sataa vettä tai lunta. Jos rattaat ovat märät ennen sadesuojan kiinnittämistä, yritä kuivata ne ensin. Anna sadesuojan kuivua kunnolla ennen kuin laitat sen takaisin taskuunsa.

5-pistevaljaat (ERGO & FLAT)

1) 5-Pistevaljaat - Lapsen Kiinnittäminen Valjaisiin

1. Aseta 5-pistevaljaat lapsen eteen siten, että lapsi ei istu niiden päällä.
2. Yhdistä vasen olkavyö sekä vasen lantiovyö työntämällä vasen ylempi solki alempaan solkeen. Kuulu klikk ääni.
3. Yhdistä oikea olkavyö sekä oikea lantiovyö työntämällä oikea ylempi solki alempaan solkeen. Kuulu klikk ääni.
4. Yhdistä oikea solki vasempaan solkeen siten, että ne yhdistyvät yhdeksi kappaleeksi. On tärkeätä, että ne yhdistyvät kunnolla ja niitä ei voi vetää irti toisistaan.
5. Lopukis viimeistelee kiinnitys sulkemall soljet haararemmiin valjaslukkoon. Kuuluu KLIKK ääni.

VAROITUS

Tarkista aina, että lukko on kunnolla lukittunut vetämällä lukosta eri suuntiin.

6. Sääd aina liukusoljet olka- skä lantiovyöissä siten, että valjaat istuvat tiukast lapsen vartaloa vasten.
7. Paina harmaita painikkeita samanaikaisesti avataksesi

5-pistevaljaat.

2) Valjaiden korkeuden säätäminen

1. Irrota istuinosan kangas kuvatulla tavalla: Istuinosana 6) Istuinosan kankaan irrotus

Olkapävyöt

2. Paina olkavöiden kiinnikkeet ulos
3. Vedä olkahihnat taaksepäin istuimen takaosan läpi ja aseta ne takaisin toiseen aukkoon eteenpäin. Työnnä hihnan kiinnikkeet takaisin sisään. Toista tämä vaihe toisella puolella.

Haararemmi

4. Paina haararemmi kiinnikke alas ja ohjaa haararemmi istuinlevyn läpi.
5. työnnä vyö toisen aukon läpi ja työnnä vyön kiinnitin takaisin sisään. Kokoa kansi kuvatulla tavalla: 7) Istuinosan kankaan kokoaminen

TÄRKEÄÄ

Varmista, että olkahihnat ja haararemmit on oikein kiinnitetty.

VAROITUS

- On tärkeää, että istuinyksikön kangas on aina oikein asennettu
- Älä koskaan käytä ratas jos kangas ei ole kunnoll aohjeiden mukaan asennettu.

Hoito- ja kunnossapito

1) Yleiset kunnossapito-ohjeet

- Älä koskaan altista vaunua voimakkaalle auringonvalolle pitkäksi aikaa.
- Käytä aina sadesuojaa sateella ja lumisateella.
- Älä koskaan säilytä vaunua kylmissä ja kosteissa paikoissa.
- Kuivaa runko heti jos se on kastunut. Varmista, että runko on aina kuiva kun se jätetään säilytykseen.

FI
2-5
85-102

- Huuhtelee ja kuivaa runko huolellisesti ennen kuin tuot vaunut sisään jos olet käyttänyt niitä suolatuilla väylillä tai lähellä merta.
- Noudata huolellisuutta kuljetuksessa ja säilytyksessä sillä vaunun runko voi naarmuuntua. Myyntitapahtuman jälkeen tulleet naarmut eivät ole reklamaation aihe.

2) Säännöllinen huolto

- Puhdista runko ja vaunun metalliosat säännöllisesti. Kuivaa ne ja rasvaa kaikki nivelet. Renkaiden vanteet sekä kapat tulee pestä säännöllisesti lämmällä vedellä sekä kuivata pehmeällä pyyhkeellä. Talviaikaan tämä toimenpide tulee suorittaa vähintään kerran viikossa, muuten tuotteeseen saattaa muodostua ruosteaurioita. Mikäli vaunun osiin muodostuu pintaruostetta, tulee ruoste poistaa kromin kiillotusaineella.
- Puhdista akselit (pyyhi akselit puhtaaksi rätillä)

Ilmakumirenkaat (jotkut mallit)

- Mikäli renkaisiin pitää pumpata ilmaa tulee siihen käyttää pumppua, joka sopii neulaventtiilille.
- Tarkista oikea ilmanpaine renkaan kyljestä.
- Kumit on asennettu vanteille käsin. Vaunun epätasainen kulku voi johtua siitä, että kumi ei ole keskitettyä vanteelle.
- Voimakas auringon UV- säteily voi vaikuttaa renkaisiin siten, että niihin voi ilmestyä pintahalkeamia. Nämä eivät vaikuta vaunun toimivuuteen tai kestävyYTEEN.

TÄRKEÄÄ TIETOA Tekstiilinahan

- Älä koskaan käytä tekstiilinahan pinnassa desinfiointiaineita/geeliä, sillä nämä saattavat aiheuttaa tekstiilinahan pintaan pysyviä läikkiä ja vaurioittaa nahan pintaa.
- Puhdista tekstiilinahan pinta miedolla saippualliuoksella ja vedellä. Jos olet käyttänyt käsidesinfiointiaineita, kuivaa kädet huolellisesti ennen kuin tartut työntöaisaan.
- Älä koskaan käytä Tekstiilinahkaisissa

vaunuun osissa varusteita joissa on karhunkorvaa (esim hoitolaukku tai Tarvikepussi). Nämä saattavat vahingoittaa tekstiilinahan pintaa.

VAROITUS

- Renkaat saattavat reagoida erilaisten lattiamateriaalien kanssa siten, että ne saattavat jättää jälkiä lattiapintaan. Käytä aina pyöränsojia mikäli säilytät vaunuja aroilla lattiapinnoilla.

Tarkista että:

- kaikki rungon, istuinosan ja vaunukopan lukot toimivat kunnolla.
- kaikki niitit, ruuvit ja mutterit ovat tiukasti kiinni eivätkä ole vaurioituneita.
- kaikki muoviosat ovat ehjiä.
- kaikki renkaiden laakerit ovat kunnossa.
- kaikki vetoketjut ja tarranauhat ovat kunnolla kiinnitettyt.
- kaikki kuminauhat ovat kunnossa eivätkä ole menettäneet joustavuuttaan.
- seisontajarru toimii.
- renkaiden ilmanpaine on oikea (kts renkaan merkintä)
- Tarkista säännöllisesti vaunun osat mahdollisten kulumien ja vaurioiden varalta.

HUOMAA

- Tarvitessasi Emmaljunga alkuperäisosa tai vaunua koskevaa teknistä tietoa, ota aina ensiksi yhteyttä valtuutettuun Emmaljunga jälleenmyyjään jolta olet vaunut ostanut.
- Tuotteen osalta noudatetaan kuluttajsuojalain ohjeita ja määräyksiä.
- Seisontajarru sisältää liikkuvia osia, jotka vaativat säännöllistä huoltoa toimiakseen moitteettomasti.
- Jotta seisontajarru toimisi oikein tulee jarrun olla huolellisesti rasvattu. Poista välittömästi jarruun joutunut hiekka, lumi, jää ja lika.
- Käytä jarrupolkimen,akseleiden ja jarrumekanismin voiteluun joko öljyä tai silikonipohjaisia voiteluaineita.

- Vaunu tulee huoltaa vähintään kerran kuukaudessa. Voitele säännöllisen huollon yhteydessä myös renkaiden lukkolaitteet.
- Jos käytät vaunua esim. hiekkarannoilla tai muissa liukkaissa ja kosteissa olosuhteissa tarvitsee jarrumekanismi ylimääräistä huoltoa. Suorita yllämainitut huoltotoimenpiteet tarvittaessa.

3) Pesuohjeet

Kuomu

Irrota ja avaa kuomu. Huuhtelee kuomun sisäverhoilu lämpimällä vedellä. Käytä mietoa saippualluosta. Puhdista huolellisesti. Riippukuivaa kuomu avattuna.

Istuinkangas ja 5-pistevaljaat

istuinkangas istuinkehikosta. Pese istuinkangas lämpimällä vedellä käsin. Käytä mietoa saippualluosta. Riippukuivaa. 5-pistevaljaat: Pyyhi nylonyöt ja valjaiden muoviosat kostealla liinalla. Ei käsinpesua. Varmista, että valjaat ovat kuivat ennen kuin asennat ne takaisin.

Patja

Suosittellemme käsinpesua. Riippukuivaus.

Vaunukoppa

Irrota kuomu, patja ja tuulisuoja. Pyyhi kopan ulkopuoli sekä vuori kostealla liinalla. Kuivata auki pingoitettuna. Varmista, että kopan pohja Suosittelemme.

Muita tietoja

Silitys: Silitystessä tulee kaikki kankaat suojata 100%puuvillakankaalla, joka asetetaan vaunun kankaan ja silitysraudan väliin. Kangasverhoilun ulkopinnalle ja vuorelle käytetään silitysraudan lämpötilaa 110°C

Varmista, että vaunun kaikki osat ovat kunnolla kuivuneet ennen kuin asennat ne takaisin.. Tarkista kaikki saumat, reunat ja vetoketjut.

Voit uusintakäsitellä vaunun kankaat pesun jälkeen (esim Scotchgard™). Suorita tämä aina ennen kuin asennat vaunun kankaat takaisin paikoilleen.

VAROITUS

- Vaunun kankaiden kyllästämisen jälkeen tulee vaunuja tuulettaa 24 tuntia. Lasta ei saa kuljettaa silloin vaunuissa. Kankaiden uudellenasennus pesun jälkeen.
- Tarkista huolellisesti, että asennat kaikki kankaat takaisin paikoilleen annettujen ohjeiden mukaisesti.
- Jos vaunun renkaita on säilytetty lämpimässä (Esim. autossa), niin niiden jäähtyä hetki ennen käyttöä. Näin vältät renkaiden mahdollisen epämuodostumisen ja normaalia suuremman kulutuksen.

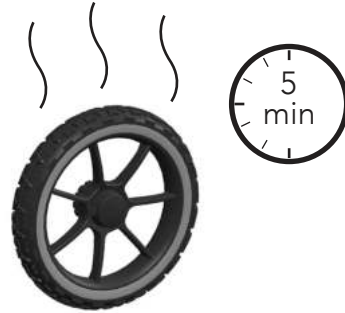

FI
2-5
85-102

4) Huoltokirja

Vaunut täytyy huoltaa ja tarkastaa säännöllisesti. Suosittelemme, että suoritat määrätyt huoltotoimenpiteet suositelluin huoltovälein. Tehdyt huollot takaavat tuotteen laadun, turvallisuuden ja vähentävät käytöstä johtuvaa normaalia kulutusta. Vaunuhuollon tulee suorittaa valtuutettu Emmaljunga jälleenmyyjä. Suoritetusta huollosta annetaan aina raportti, josta selviää mitä kaikkea huollossa on tarkistettu, mitä korjauksia on tehty sekä huoltokirjaan lisätään merkintä suoritetusta huollosta. Ennen kun vaunu toimitetaan tehtaalta, vaunu on tarkasti testattu ja tarkastettu.

Tämän lisäksi Emmaljunga jälleenmyyjä on tarkistanut vaunun ennen asiakkaalle luovutusta, jotta tämä täyttää vaaditut laatu- ja turvallisuusvaatimukset.

Säännöllisten huoltovälien lisäksi on erittäin tärkeää, että huollat itse vaunuasi annettujen huolto- ja kunnossapito-ohjeiden mukaisesti. Katso tarkemmat tiedot vaunun mukana tulleesta käyttöohjeesta.

Emmaljunga[®]

Runkonumero: _____

	Päivämäärä, Leima	Asiakkaan nimi, Allekirjoitus
0 Luovutustarkastus <input type="checkbox"/>	_____	_____
6 kk tarkastus <input type="checkbox"/>	_____	_____
12 kk tarkastus <input type="checkbox"/>	_____	_____
24 kk tarkastus <input type="checkbox"/>	_____	_____
36 kk tarkastus <input type="checkbox"/>	_____	_____

5) Luovutustarkastus

1. Runko

- Kasaan taitettu runko
- Renkaita (x2)
- Tavarakori
- Takarenaan lukitussocka (x2)
- Kääntyviä etupyöriä (x2)
- Takarenaan keskiön suoja (x2)
- Akselitappeja (x2)

Ratasistuin Ergo

- Istuinkangas 5-pistevaljaille
- Kuomu
- Turvakaaren
- Selkänojan säätökahva

Ratasistuin Flat

- Flat Ratasistuin istunkankaalla
- Kuomu
- Turvakaaren

Vaunukoppa

- Vaunukoppa
- Patja
- Vaunukopan jalkapeite
- Vuorikangas

2. Rungon / Istuinosa / Vaunukopan toiminnot

- Tarkista rungon lukitusmekanismi. Ilmaisimen tulee aina olla vihreä, kun sitä käytetään.
- Tarkista, että istuinosa/ vaunukoppa lukittuu rungolla kummallakin puolella runkoa.
- Tarkista turvavaljaiden toiminta kiinnittämällä ja avaamalla valjaiden lukko.
- Tarkista työntöaisan toiminto säätämällä se eri asentoihin. Aisan tulee lukittua toivottuun asentoon.
- Tarkista selkänojan säätö toimii suunnitellusti.
- Tarkista, että istuinosa jalkatuki on säädettävissä ja lukittu eri asentoihin

3. Renkaat ja jarru

- Laita akseleiden päihin rasvaa.
- Asenna renkaat paikoilleen ja tarkista, että ne lukittuvat paikoilleen.
- Tarkista, että seisontajarru toimii ja lukitsee kummatkin takarengaat.

4. Silmämääräinen tarkastus

- Tarkista kaikki niitti- ja ruuviliitokset.
- Tarkista, että kaikki istuinkankaan ja tavarakorin nepparit ja vetoketjut ovat ohjeiden mukaisesti kiinnitetyt.
- Tarkista silmämääräisesti kaikki vaunun osat mahdollisten poikkeamien varalta.

FI
2-5
85-102

6) Huolto

1. Rungon / Istuinosan / Vaunukopan toiminnot

6 12 24 36

Tarkista rungon lukitusmekanismi. Ilmaisimen tulee aina olla vihreä, kun sitä käytetään.

Tarkista, että istuinosana/ vaunukoppa lukittuu rungolla kummallakin puolella runkoa.

Tarkista turvavaljaiden toiminta kiinnittämällä ja avaamalla valjaiden lukko.

Tarkista työntöaisan toiminto säätämällä se eri asentoihin. Aisan tulee lukittua toivottuun asentoon.

Tarkista selkänojan säätö toimii suunnitellusti.

Tarkista, että istuinosan jalkatuki on säädettävissä ja lukittu eri asentoihin

2. Renkaat ja jarru

6 12 24 36

Tarkista, että renkaat irtoavat akselistä ja lukittuvat takaisin paikoilleen.

Tarkista, että jarru lukitsee kummatkin takapyörät.

3. Silmämääräinen tarkistus

6 12 24 36

Tarkista, että kaikki niitti- ja ruuviliitokset ovat kunnossa.

Tarkista, että kaikki nepparit ja vetoketjut ovat kunnossa ja että ne ovat kiinnitetyt/suljetut.

Tarkista rattaan runko, kangasosat, tavarakori ja renkaat muiden mahdollisten vikojen osalta.

4. Rasvaus

6 12 24 36

Puhdista ja rasvaa renkaat, akselit, nivelet, kasauslukot, jalkatuki ja turvalukko.

Muita huomioita (muita suoritettuja toimenpiteitä)

Innhold

Sikkerhetsinformasjon	105
Vekt og kompatibilitet	108

Understell

1) Montering av understellet	109
2) Bakhjul	109
3) Forhjul	109
4) Slå sammen understellet	110
5) Brems	110
6) Juster håndtaket	110
7) Justerbar fjæring*	110
8) Montering av handlekurv	110

Bag

1) Montere bagen	110
2) Fest/fjern bagen	111
3) Insektsnett	111
4) Slå sammen bagen	111

Sete (ERGO & FLAT)

1) Montering av sete	111
2) Fest/fjern setet	112
3) Justere kalesjen	112
4) Åpne/lukk frontbøylen	113
5) Juster ryggstøtten/fotstøtten	113
6) Afmontering av setetekstil	113
7) Montering av setestoffet	113
8) Insektsnett (leveres med understell)	114
9) Montere fottrekket (tilbehør)	114
10) Regntrekk (tilbehør)	114





5-point harness (ERGO & FLAT)

1) 5-punktssese - feste barnet	114
2) Endre posisjon på 5-punktsselen	114

Pleie og vedlikehold

1) Generelle pleieråd	115
2) Jevnlig tilsyn	115
3) Vaskeråd:	116
4) Service dokumentasjon	117

5) Leveringskontroll 118
 6) Standardservice 119

	"Klikk"-lyd		Åpne/lukk trykknapp
*	Kun enkelte modeller		Åpne/lukk spenne
	Åpne/lukk glidelås		

Sikkerhetsinformasjon

VIKTIG - les disse instruksjoner nøye før bruk og ta vare på dem for fremtidig bruk. Barnets sikkerhet kan påvirkes hvis du ikke følger disse instruksjonene.

ADVARSEL

- Viktig – Les nøye og oppbevar for fremtidig bruk
- Aldri etterlat barnet uten tilsyn
- Kontroller at alle låsemekanismer er aktivert før bruk
- For å unngå personskade, sørg for å holde barnet ditt på avstand mens du slår opp og slår sammen produktet
- La ikke barnet leke med produktet
- Bruk selene så snart barnet kan sitte selv
- Denne seteenheten er ikke egnet for barn under 6 måneder
- Bruk alltid sikringsselene
- Kontroller før hver bruk at låsemekanismene for barnevognbagen eller bilsetet virker som de skal
- Dette produktet egner seg ikke for løping eller bruk med rulleskøyter"

Advarselstekst i overensstemmelse med EN1888-1:2018+A1:2022, EN1888-2:2018+A1:2022

ADVARSEL

- Bruk aldri dette produkt på et stativ.
- Dette produktet er kun beregnet for et barn som ikke kan sette seg opp uten hjelp.
- Brukes kun på en jevnt, flatt og tørt underlag.
- La ikke andre barn leke uten tilsyn i nærhet av bagen.
- Bruk aldri bagen om en del er skadet, ødelagt eller mangler
- Bruk kun reservedeler som er godkjent av produsenten
- Vær oppmerksom på risikoen ved åpen ild eller andre varmekilder i nærheten av bagen.
- Gå regelmessig gjennom håndtaket og bunnen av bagen. Sjekk for eventuelle skader eller slitasje.
- Sørg for at hodet til barnet aldri er lavere enn kroppen til barnet når bagen brukes.
- Legg aldri en ekstra madrass ovenpå madrassen som følger med.
- Forsikre deg om at det justerbare handtaket er i "bæreposisjon" før du bærer bagen

Advarselsteksten er i overensstemmelse med EN1466:2014/AC:2015.

NO
2-5
103-120

ADVARSEL

- Barnets sikkerhet er ditt ansvar.
- Vognen krever at brukeren foretar regelmessig vedlikehold.
- Overlast, feil sammenslåing og bruk av ikke-godkjent tilbehør kan skade barnet/ barna og/eller skade eller ødelegge vognen.
- Hold vognen unna åpen ild.
- Hvis det er noe i denne håndboken som er uklart eller trenger ytterligere forklaring, kan du be en autorisert Emmaljunga-forhandler om hjelp.
- Du må ikke gjøre endringer på produktet, siden det kan påvirke barnets sikkerhet. Produsenten er IKKE ansvarlig for eventuelle endringer på produktet.
- Legg ikke noe oppå kalesjen. Bruk aldri vognen uten kalesje.
- Dette produktet er kun egnet for transport av (1) barn i henhold til den gitte maksimalvekten
- Transporter aldri flere barn eller vesker på denne vognen.
- Vognen er bare beregnet på transport. Bruk aldri vognen som seng til barnet.
- Ikke stå eller sitt på fotstøtten. Fotstøtten må bare brukes som støtte for ett (1) barns bein og føtter. All annen bruk kan medføre alvorlig personskade. Maks. belastning på fotstøtten er 3 kg.
- All last som plasseres på vognen (f.eks. på håndtaket, ryggstøtten eller sidene av vognen), vil påvirke vognens stabilitet. Bruk ikke tilbehør som ikke er godkjent.
- Legg ikke flere madrasser i bagen. Bruk bare den originale Emmaljunga-madrassen som følger med produktet.
- Gjenstander må ikke stikke ut av i varekurven, siden de kan sette seg fast i eikene på hjulene.
- Setet eller bagen må IKKE brukes som bilstol.
- Hvis du bruker bilstol i kombinasjon med understell, er ikke vognen en erstatning for bag eller seng. Hvis barnet skal sove, må du legge det på et egnet sted, f.eks. i en barneseng eller seng.
- Trekk aldri en vogn med svingbare hjul etter deg. Vognen kan begynne å svinge av seg selv, og det kan medføre en sikkerhetsrisiko hvis du ikke er oppmerksom.
- Bruk aldri vognen når du går opp eller ned trapper.
- Bruk alltid heis når du skal forflytte deg mellom etasjer. Hvis du er nødt til å bruke trapper, må du ta barnet ut av vognen og sørge for at ingen barn befinner seg i eller i nærheten av vognen.
- Bruk aldri vognen i rulletrapper.
- Bruk ikke dette produktet i sterk vind eller uvær.
- Husk at det kan oppstå plutselige endringer i lufttrykket på tog- eller T-banestasjoner (vind eller vakuum). Plasser aldri produktet i nærheten av skinnegangen uten å ha begge hender på håndtaket. Vognbremsen er ikke nok til å holde vognen trygt på plass.
- Kryss ikke skinner når barnet er i vognen. Hjul kan sette seg fast!
- Hvis du reiser med offentlig transport (buss, T-bane, tog osv.), er det ikke nok å bare bruke parkeringsbremsen på vognen. Vognen kan bli utsatt for situasjoner (bråbremsing, hull og humper i veien, akselerasjon osv.) den ikke er testet for i henhold til den gjeldende standarden, EN1888. Følg anbefalingene og instruksjonene om sikring av vogner under transport. Transportselskapene plikter å ha disse tilgjengelig.

ADVARSEL - 5-punktsselle

- Bruk aldri setet hvis deler av 5-punktsselen mangler eller hvis selen er skadet.
- 5-punktsselen inneholder magneter eller magnetiske komponenter. Magneter som tiltrekker hverandre eller en metallgjenstand i menneskekroppen kan forårsake alvorlig skade eller død. Oppsøk lege umiddelbart hvis magneter svelges eller inhaleres.
- Medisinsk utstyr som implanterte pacemakere og defibrillatorer kan inkludere sensorer som reagerer på magneter og radioer når de er i nær kontakt. For å unngå potensiell interaksjon med disse enhetene, hold trygg avstand fra enheten (mer enn 15 cm fra hverandre). Rådfør deg imidlertid med legen din og produsenten av enheten for spesifikke retningslinjer.
- Barn bør være spennede i hele tiden og bør aldri etterlates uten tilsyn.
- Barnet skal være unna bevegelige deler mens det foretas justeringer.

ADVARSEL

Dette produktet er designet og bygget i henhold til standarden:

EN1888-1:2018+A1:2022, EN1888-2:2018+A1:2022, EN1466:2014/AC:2015.

Dette produktet må ikke brukes som medisinsk hjelpemiddel eller utstyr. Hvis barnet har spesielle medisinske behov når det gjelder transport, må du rådføre deg med lege.

NO
2-5
103-120

Parkering/sammenslåing/oppbevaring

- Sett alltid på bremsen når du parkerer vognen.
- Bremsen må alltid være på når du setter barn opp i / tar barn ut av vognen.
- Parker aldri vognen i en bakke eller på ujevnt underlag.
- Ta alltid ut barnet før du slår sammen vognen.
- Hvis du justerer vognen, må ikke barn komme i kontakt med bevegelige deler.
- Oppbevar vognen utilgjengelig for barn når den ikke er i bruk.
- Hvis dekkene kommer i kontakt med PVC-gulv eller annet plastmateriale, kan det forårsake misfarging. Bruk derfor hjulbeskyttelse hvis du oppbevarer vognen på ømfintlige underlag.

Understell, vedlikehold, reservedeler

- Følg instruksjonene for vedlikehold.
- Bruk aldri produktet hvis en del er skadet eller ødelagt.
- Sjekk at alle glidelåser og borrelås er godt festet før bruk.
- Bruk bare originale reservedeler som er godkjent av produsenten.
- Tilbehør eller reservedeler som produsenten ikke har godkjent, må ikke brukes.
- Lufthjul kan inneholde kontrollerte mengder PAH (polyaromatiske hydrokarboner). Behandle dekkene forsiktig, og overlat alltid reparasjon og bytte av dekk eller slanger til fagfolk. La aldri barn leke med vognen eller dekkene.

Generelt

Sikkerhetsinstruksjonene og anvisningene i denne håndboken kan ikke dekke alle forhold og situasjoner som kan oppstå. Sunn fornuft, varsomhet og aktsomhet er faktorer som ikke kan bygges inn i et produkt. Disse faktorene er ansvaret til personen(e) som vedlikeholder og bruker vognen. Det er viktig at disse instruksjonene forstås og følges av alle som bruker vognen og tilbehøret. Forklar og vis alle som skal bruke vognen og tilbehøret, hva som er korrekt bruk, selv om de bare skal bruke vognen og tilbehøret en kort stund. Forsikre deg om at alle brukere har de fysiske

forutsetningene og erfaringen som kreves for å bruke vognen.

Vekt og kompatibilitet

Hvis du har behov for å identifisere produktet, er det en etikett med modellnavn og serienummer på understellet/bilstolen/bagen.

Understell

- Vognen er bare beregnet på transport av ett (1) barn under 22 kg eller 4 år, avhengig av hva som kommer først. Bruk bare vognen til det antall barn den er beregnet på.
- Handlekurven har en vektbegrensning på maks. 10 kg. Plasser alltid tyngre gjenstander midt i kurven.

Sete

Setet er beregnet for barn fra 6 måneder opptil 4 år eller 22 kg, avhengig av hva som kommer først. Ikke bruk setet før barnet kan sitte selv.

Bag

Bagen kan bare brukes til transport av ett barn fra 0 til 6 måneder. Denne bagen er beregnet for et barn som ikke kan sitte selv, rulle rundt og støtte seg på hender og knær. Maksimalvekt på barnet: 9 kg.

Tilbehør

- Bruk bare ett godkjent tilbehør om gangen.
- Ståbrett: Ståbrettet til vognen må bare brukes av ett barn med en maksimal vekt på 20 kg.
- Sidebag: Maks. belastning: 2 kg.
- Stelleveske: Maks. belastning: 2 kg.

Understell

- 1) Montering av understellet
 1. Skyv sikkerhetshåndtaket helt til siden (se pil 1 på sikkerhetshåndtaket). Hold posisjonen og dr ei sikkerhetshåndtaket hele veien (se pil 2 plassert på sikkerhetshåndtaket)
 2. Brett ut de bakre bena
 3. Trykk midt på rammen til du hører et klart "Klikk". Forsikre deg om at venstre og høyre side låser riktig inn. Sjekk at du nå ser den låste hengelåsen. Viser åpen hengelås er understellet ikke låst.

ADVARSEL

- Sjekk alltid før bruk at understellet er låst ved at den låste hengelåsen vises.
 - Om symbolet med hengelås vises, trykk ned røret til under stellslåsen som
 - aktiveres med et klikk. Bruk aldri vognen om
 - symbolet med åpen hengelås er synlig.
4. Trekk ut teleskophåndtaket. Pass på at styret er i samme høyde på begge sider før du låser i posisjon.
 5. Lås teleskoplåsene på begge sider. Sørg for at teleskoplåsene er ordentlig låst med et "klikk".
 6. Trykk på håndtaksknappene på innsiden av styret og brett ut håndtaket. Pass på at de klikker på plass.

ADVARSEL

- Det må ikke være noen barn i vognen når den slås ned eller opp.
- Unngå at barn er i nærheten av vognen når den slås ned eller opp.
- Forsikre deg om at barn holdes unna bevegelige deler når vognen justeres, hvis ikke risikerer de å skades.

2) Bakhjul

Montering av bakhjulene

1. Monter låseklipsen på bakhjulet. Plasser klipsen i åpen posisjon.
2. Sett hjulakselen på plass og lås med klipsen.
3. Monter dekselet på bakhjulet.

Monter bakhjulet på understellet

4. Tørk av smuss fra hjulakslene før du setter på hjulene. Pass på at bakhjulslåsen er i åpen posisjon, merket rødt.
5. Plasser hjulet på understellet og lås med hjullåsen.

ADVARSEL

- Sørg for at hjulakselen er låst med låseklipsen før hjuldekslet festes
- Hjuldekslet må festes før bruk
- Sjekk at bakhjulet er festet ordentlig på understellet ved å trekke i hjulet. Gjenta på begge sider. Det røde merket må ikke vises.

Fjern bakhjulene fra vognen

6. Åpne bakhjulslåsen og fjern bakhjulet.

Demonter bakhjulet

7. Fjern hjuldekslet ved å trykke krokene innover.
8. Sett låseklipsen i åpen stilling og fjern hjulakselen.

3) Forhjul

Montering av forhjulene

1. Trykk på forhjulslåsen og skyv forhjulet på plass. Løsne låsen og sørg for at forhjulet er festet ordentlig til understellet, ved å trekke i hjulet. Gjenta på begge sider.
2. Trykk på forhjulslåsen og fjern hjulet.

360° rotasjon/ låst rotasjon

3. Hjulene kan rotere fritt 360° når låseringen er i øvre posisjon. Hjulene kan låses ved å trykke ned på låseringen når hjulene er i "forovervendt" posisjon.
4. Forhjulene kan låses i fremre posisjon.

NO
2-5
103-120

Denne posisjonen til forhjulene skal kun brukes når barnevognen er parkert. Skyv aldri vognen med hjulene låst i fremre posisjon.

ADVARSEL

- Forsikre deg om at barn holdes unna bevegelige deler når vognen justeres, hvis ikke risikerer de å skades.
- 5. Trekk aldri en vogn med svingbare hjul etter deg. Vognen kan komme i selvsving, som kan lede til en sikkerhetsrisiko om du ikke er oppmerksom.
- Dette produktet er ikke egnet for jogging, skøyter eller rulleskøyter.

4) Slå sammen understellet

1. Fjern bag/sete/tilbehør
2. Åpne begge teleskoplåsene på teleskophåndtakene. Skyv teleskophåndtaket ned til laveste posisjon.
3. Juster vinkelen på styret ved å trykke på styrets knapper på innsiden av styret. Hold knappene inne og juster til laveste posisjon.
4. Skyv sikkerhetshåndtaket helt til siden (se pil 1 på sikkerhetshåndtaket). Hold posisjonen og dr ei sikkerhetshåndtaket hele veien (se pil 2 plassert på sikkerhetshåndtaket). Løft sikkerhetshåndtaket oppover og understel let legges sammen.
5. Ønsker du å gjøre chassiset mer kompakt, kan du ta av hjulene.

ADVARSEL

- Det må ikke være noen barn i vognen når den slås ned eller opp.
- Unngå at barn er i nærheten av vognen når den slås ned eller opp.
- Forsikre deg om at barn holdes unna bevegelige deler når vognen justeres, hvis ikke risikerer de å skades.

5) Brems

Aktiver/slipp bremsen

1. Sett på bremsen ved å trykke

bremspedalen helt ned. Kontroller at bremseindikatoren er helt rød.

2. Løsne bremsen ved å løfte bremsepedalen oppover med foten. Bremseindikatoren blir grønn.
3. Hvis vognen er utstyrt med sikkerhetsbånd: Stikk hånden inn i båndet for sikkerhets skyld.

ADVARSEL

- Forlat aldri vognen med barnet i uten først å trykke ned bremsen.
- Vognen skal alltid være bremset når du setter i/tar ut barnet.
- Parker aldri vognen i en bakke.
- Sjekk alltid at vognen er korrekt bremset.
- Dette produktet er ikke egnet for jogging, skøyter eller rulleskøyter.

6) Juster håndtaket

1. Juster vinkelen på styret ved å trykke på styrets knapper på innsiden av styret. Hold knappene inne og juster til ønsket posisjon. Pass på at de klikker på plass.
2. Åpne begge teleskoplåsene og juster håndtakets høyde til ønsket posisjon. Lås teleskoplåsene på begge sider av styret. Pass på at styret er i samme høyde på begge sider før du låser på plass. Sørg for at teleskopstyret er ordentlig låst med et "klikk".

ADVARSEL

- Forsikre deg om at barn holdes unna bevegelige deler når vognen justeres, hvis ikke risikerer de å skades.

7) Justerbar fjæring*

Juster fjæringen ved å vri justeringsknappen for fjæring til ønsket posisjon.

Soft - En mykere fjæring

Hard - En hardere fjæring

Pass på at fjæringen er i samme posisjon på begge sider.

ADVARSEL

- Forsikre deg om at barn holdes unna bevegelige deler når vognen justeres, hvis ikke risikerer de å skades.
- Fjæringen må være i samme posisjon på begge sider av understellet for å unngå fare for å skade vognen.

8) Montering av handlekurv

Sett på kurven i henhold til bildene.

Bag

1) Montere bagen

1. For å heve bagrammen, trekk metallbøylen langs bunnen til den klikker i en av plastdelene. Trekk i en side av gangen på hver av metallbøylene, slik at begge sider klikker i plastdelene. Gjenta samme steg på den andre metallbøylen på andre side av bagen. Sett på innerstoffet med glidelåsen*

ADVARSEL

Sørg for at metallstengene er godt festet til rammen før bagen settes opp. Hvis metallstengene ikke er på plass, kan stoffet bli skadet.

2. Fjern plastposen fra madrassen. Legg i madrassen.

ADVARSEL

- Legg ikke i ytterligere madrasser i bagen. Bruk kun original Emmaljungamadrass som leveres med produktet.
 - La ikke barnet leke med eller på annet sett komme i kontakt med plastposen.
3. Trykk inn begge knappene på innsiden av kalesjen og slå den opp. Fest fottrekket med borrelåsen på begge side av bagen. Kalesjen på bagen kan justeres opp og ned til ønsket nivå ved å trykke inn begge knappene på innsiden av kalesjen.
 4. Kalesjen festes med borrelås bak på

Sento MAX, Sento LUX V 1.1

bagen.

5. Åpne glidelåsen for å øke ventilasjonen og rull stoffet oppover.

2) Fest/fjern bagen

1. Brems vognen. Løft bagen i håndtaket og sett den i festene på begge sider på understellet. Trykk ned festet slik at det klikker fast med et "klikk" på begge sider.

ADVARSEL

Sjekk alltid at bagen sitter korrekt fast på begge sider.

2. Sett på bremsen. Under bagen drar du håndtaket mot deg. Løft bagen oppover.

ADVARSEL

- 3. Bruk aldri bagen med kalesjeenden montert mot håndtaket.
- Kalesjen på bagen skal alltid være montert fremst på vognen, lengst bort fra håndtaket.
- 4. Løft alltid bagen i løftehåndtaket som bildet viser. Dette er meget viktig!
- Sett aldri bagen i nærheten av trapper, oppe på bord eller på andre steder hvor der den kan falle ned.
- Bruk ikke bagen som vugge eller på ujevne underlag.
- Bruk ikke bagen som en seng til ditt barn.
- 4. Løft aldri bagen som bildet viser. Dette er meget viktig!

3) Insektsnett

1. Fest insektsnettet på kalesjen med glidelåsen.
2. Bruk trykknappen for å feste insektsnettet rundt båndet på sportsvognsdelen. Gjenta på andre siden.

4) Slå sammen bagen

Løft på madrassen. Trekk metallbøylen ut av plastfestene med hjelp av tøyremmen.

NO
2-5
103-120

Gjenta dette i alle fire hjørner av bagen. Trekk sammen metallbøylene langs bunnen og slå bagen sammen.

Sete (ERGO & FLAT)

1) Montering av sete

ERGO

1. Seteramme. Trykk på begge knappene på sidene av fotstøtten for å brette ut.
2. Fell ut begge setefestene.
3. Plasser setetrekket over den øvre kanten av seterammen.
4. - 4.1 Tre selebåndet gjennom setestoffet og legg deretter setestoffet rundt seteplaten. Lukk stoffet under setet med borrelåsen.
5. Plasser sikkerhetsstroppene rundt rammen og klikk dem inn i spennen på baksiden av ryggstøt. Gjenta på venstre og høyre side av rammen.
6. Fest trykknappene for å feste stoffet til rammen på begge sider.
7. Klikk ryggstøttejusteringshåndtaket inn i braketten på begge sider.
8. Trekk stroppen gjennom hullet i stoffet og fest rundt ryggstøttejusteringshåndtaket med trykknappen.
9. Sett frontbøylen i på begge sider av setet.
10. Fest skrittstroppen rundt frontbøylen.
11. Klikk fast kalesjen på seterammen.

ADVARSEL

Klemrisiko

Merk!

Om man skyver kalesjen opp og ned på håndtaket kan det komme riper i lakken. Hold håndtaksrøret fritt for støv og skitt.

12. Trekk stoffet over toppen av seterammen og fest det med den nedre trykknappen. Gjenta for venstre og høyre side

FLAT

1. Setet leveres fullt montert. Bare

frontbøylen og kalesjen skal festes. Før inn frontbøylen i festene på begge sider av setet til det høres et klikk.

2. Fest skrittstroppen rundt frontbøylen.
3. Klikk fast kalesjen på setet til du hører et KLIK i begge sider.
4. Fest baksiden av kalesjen ved å bruke de 2 krokene.

ADVARSEL

- Forsikre deg om at barn holdes unna bevegelige deler når du justerer vognen, hvis ikke kan de skades.
- Det er viktig at setetrekket alltid er riktig montert.
- Bruk aldri dette produktet uten setetrekket fullt montert på seterammen.
- Frontbøylen skal alltid monteres under bruk.
- Kontroller alltid før bruk at frontbøylen er godt festet til setet
- Kalesjen skal alltid være montert når den er i bruk.
- Bær aldri setet/vognen i kalesjen.

2) Fest/fjern setet

1. Sett på bremsen. Klikk setet på understellet, sørg for at det klikker ordentlig og sikkert på begge sider. Setet kan festes i kjøreretningen eller mot kjøreretningen.
2. Klem håndtakene sammen på begge sider av setet og løft av setet.

ADVARSEL

- Forsikre deg om at barn holdes unna bevegelige deler når du justerer vognen, hvis ikke kan de skades.
- La aldri et barn være i setet når du fjerner/fester setet.
- Hold i bærehåndtaket til setet er på plass.
- La aldri et barn være i setet når du fjerner/fester setet.

3) Justere kalesjen

ERGO

1. Dra kalesjen fram eller tilbake til ønsket posisjon.
2. Om du vil forlenge kalesjen for å beskytte barnet ekstra mye, kan du åpne den øvre glidelåsen på kalesjen.
3. Åpne glidelåsen for å legge til mer ventilasjon.

FLAT

1. Dra kalesjen fram eller tilbake til ønsket posisjon.
2. Åpne glidelåsen for å legge til mer ventilasjon.

ADVARSEL

Forsikre deg om at barn holdes unna bevegelige deler når vognen justeres, hvis ikke risikerer de å skades.

4) Åpne/lukk frontbøylen

1. Åpn først skrittstroppen. Trykk deretter på knappen på innsiden og åpn frontbøylen.
2. Skyv frontbøylen inn i festet til man hører et "klikk". Fest skrittstroppen rundt frontbøylen.

ADVARSEL

- Frontbøylen skal alltid være montert ved bruk.
- Sjekk alltid før bruk at frontbøylen sitter korrekt fast i setet.
- Løft aldri vognen eller setet i frontbøylen.

5) Juster ryggstøtten/fotstøtten

ERGO

1. Ryggstøtten kan justeres i forskjellige posisjoner. Trekk håndtaket på baksiden av setet oppover og juster til ønsket posisjon.
2. Trykk på begge knappene på hver side

av rammen for å justere fotstøtten

OBS Maks. vekt på fotbrettet: 3 kg

FLAT

1. Ryggvinkelen er justerbar. Trekk det grå håndtaket oppover og juster ryggvinkelen forsiktig ved å skyve ryggstøtten forover eller bakover.
2. Trekk i det grå håndtaket på siden av fotstøtten for å justere den.

OBS Maks. vekt på fotbrettet: 3 kg

ADVARSEL

Forsikre deg om at barn holdes unna bevegelige deler når vognen justeres, hvis ikke risikerer de å skades.

6) Afmontering av setetekstil

ERGO

1. Åpn alle de 4 trykknappene på kalesjen og ta den ut av rammen.
2. Åpn trykknappene og spendene på begge sider.
3. Åpne stoffet under setet, fjern stoffet fra seteplaten.
4. Trekk skrittbeltet gjennom hullet.
5. Åpn trykknappen rundt justeringshåndtaket og fjern stoffet fra seterammen.

FLAT

1. Trykk på knappene på begge sider av kalesjen og ta bort kalesjen fra setet.
2. Åpen trykknappene på ryggen og på armlenene.
3. Trekk skulderelelene tilbake gjennom hullene i tekstilen.
4. Trekk skrittstroppen gjennom hullet og løft av setet.

NO
2-5
103-120

7) Montering av setestoffet

ERGO

Se punkt 1) Montering av setet.

FLAT

1. Legg setetekstilen i seterammen. Trekk skulderremmer gjennom hullene i tekstilen.
2. Trekk skrittstoppen gjennom hullet i tekstilen.
3. Trekk hoftebeltene gjennom tekstilen.
4. Fest alle trykknapper på setet.
5. Der finnes totalt 13 stk. trykknapper. 5 stk på hver side og 3 stk på ryggen.
6. Fest skrittstoppen ved å trekke den rundt bøylen og fest med trykknapp.
7. Klikk kalesjen ned i kalesjefestene på rammen.
8. Fest kalesjen på plass ved hjelp av borrelåsene festet til setets stoff.

ADVARSEL

- Bruk aldri dette produkt uten at sportsvognstekstilen er korrekt montert på seterammen.
- Kalesjen skal alltid være montert når den er i bruk.

8) Insektsnett (leveres med understell)

ERGO & FLAT

1. Fest insektsnettet på kalesjen med glidelåsen. Trekk det elastiske båndet helt ned rundt fotstøtten.
2. Bruk trykknappen til å feste insektnettets elastiske bånd til setet. Gjenta på motsatt side.

FLAT

3. Oppbevaringslomme for insektnettet.

9) Montere fottrekket (tilbehør)

1. Dra fottrekket over fotbrettet.
2. Fest fottrekket med trykknappene på

innsiden av kalesjen.

3. Åpne glidelåsene på fottrekket når du tar barnet inn eller ut av vognen

VIKTIG! Kalesjen må ikke legges ned når fottrekket er festet på kalesjen

10) Regntrekk (tilbehør)

1. Sett på regntrekket ved å plassere det over kalesjen og dra det over bagen eller setet.
2. Regntrekket har et stort vindu øverst som du kan åpne og lukke med borrelåsene.
3. Sørg for at ventilasjonslukene på sidene alltid er åpne og ikke tildekket, slik at ventilasjonen fungerer. Bruk alltid regntrekk når det regner eller snør. Hvis vognen er våt når du skal ta på regntrekket, bør du om mulig prøve å tørke den først. Sørg for at regntrekket er helt tørt, før du legger det tilbake i lommen.

5-point harness (ERGO & FLAT)

1) 5-punktsselle - feste barnet

1. Plasser de 5 seler foran barnet slik at barnet ikke sitter på dem.
2. Samle venstre skulder- og hoftesele ved å skyve den øvre venstre spennen inn i nedre venstre spenne til den klikker på plass.
3. Samle høyre skulder- og hoftesele ved å skyve den øvre høyre spennen inn i nedre høyre spenne til den klikker på plass. 1.4 Klikk på høyre spenne på venstre spenne til de er satt sammen som en enhet. Det er veldig viktig at de er koblet riktig og ikke kan trekkes fra hverandre.
4. Klikk på høyre spenne på venstre spenne til de er satt sammen som en enhet. Det er veldig viktig at de er koblet riktig og ikke kan trekkes fra hverandre.
5. Til slutt er selen med skrittspennen låst med en "KLIKK".

ADVARSEL

Kontroller alltid at selen er låst ved å dra den.

6. Juster alle glidespenner (3) på skulder- og hofteselene slik at selen er nær barnets kropp.
7. Trykk de grå knappene sammen for å åpne 5-punktsselen.

2) Endre posisjon på 5-punktsselen

1. Fjern setestoffet som beskrevet: **Sete 6) Fjerning av setestoff.**

Skulder seler

2. Trykk ut stroppens feste på skulderstroppene
3. Trekk skulderstroppene bakover gjennom den bakkdelen av setet og sett dem inn i den andre åpningen. Skyv beltefestene inn igjen. Gjenta dette trinnet på den andre siden.

Skrittstroppen

4. Trykk ut låsen til skrittstroppen og før skrittstroppen ned gjennom seteplassen.
5. Sett beltet gjennom den andre åpningen og skyv beltefestet inn igjen. Sett dekslet sammen igjen som beskrevet: 7) Montering av setestoffet

VIKTIG

Sjekk at skulderstroppene og skrittstroppen er festet riktig.

ADVARSEL

- Det er viktig at trekket til setet alltid er riktig montert.
- Bruk aldri dette produktet uten at trekket til setet er korrekt montert

Pleie og vedlikehold

- 1) Generelle pleieråd
- Utsett aldri vognen for sterkt sollys i lengre tid.

- Bruk alltid regntrekk ved snø og regnvær.
- Oppbevar aldri vognen på kalde eller fuktige plasser.
- Tørk umiddelbart av understellet om det har blitt vått. Pass alltid på at understellet er tørt ved oppbevaring.
- Om du har brukt vognen nær havet eller på saltete veier, spyl og tørk av vognen før du tar vognen inn for lagring
- Understallets overflate er ømfintlig, vær derfor varsom under transport og lagring.

2) Jevnlig tilsyn

- Rengjør jevnlig understellet og vognens metalldeleer - tørk av de og smør alle ledd. Felger og eiker på alle hjul bør med jevne mellomrom vaskes i varmt vann og tørkes med en tørr håndduk. Når vognen brukes vinterstid bør rengjøring skje minst en gang i uken. Mangel på vedlikehold kan føre til rustangrep.
- Rengjør akslingene (tørk av akslingene med en klut)

Lufthjul (noen modeller)

- Trenger du å fylle dekkene med luft, bruker du en luftpumpe med adapter for bil.
- For korrekt lufttrykk se merkingen på dekket.
- Dekkene er montert på fabrikken. Eventuelle balanseringsproblemer kan enkelt justeres ved å slippe ut luften og stille inn dekkene riktig på felgen og pumpe opp til riktig trykk.
- Gjennom ozonpåvirkning kan UV - stråling kan dekkene kan få små tørkesprekker. Dette påvirker ikke vognens trilleegenskaper og er ikke en reklamasjon.

VIKTIG INFORMASJON Kunstskinn

- Bruk aldri desinfiserende væsker/geler på styre av kunstskinn da det kan forårsake permanente flekker og skade på kunstskinnoverflaten.
- Sørg for at kunstskinn holdes rent ved å vaske det med mild såpe og vann. Tørk alltid hendene etter desinfeksjon

NO
2-5
103-120

- før du tar tak i styret.
- Bruk aldri borrelås (f.eks. stellesveske, organisers) på styre av kunstskinn da det kan skade styret.

ADVARSEL

Dekkene kan ved kontakt med ulike materiale som PVC gulv eller myke overflater reagere, noe som kan gi missfarging på gulvet. Bruk derfor beskyttelse på /under hjulene om vognen oppbevares på ømfintlige gulv.

Sjekk at:

- Alle lås fungerer korrekt på undertell, bag- og sete.
- Alle nagler, skruer og mutrer er dratt til og ikke er skadet.
- Ingen plastdetaljer er skadet.
- alle hjul er i god stand.
- alle glidelås og borrelås er festet korrekt.
- alle elastiske stropper er i god stand.
- parkeringsbremsen fungerer.
- Lufttrykket er korrekt (se merking på dekket)
- Se jevnlig etter skader på understell, bag eller sete.

MERK

- Ved behov for service med originale deler og andre tekniske problemer som krever en profesjonell vurdering, ta alltid kontakt med butikken der du kjøpte produktet.
- Produktet du har kjøpt følger Forbrukerkjøpsloven.
- I pakeringsbremsen finnes bevegelige deler som jevnlig trenger vedlikehold for å fungere perfekt.
- For korrekt funksjon pass på at parkeringsbremsen alltid er godt smurt.
- Fjern umiddelbart sand, snø, is eller smuss fra bevegelige deler på parkeringsbremsen.
- Bruk et silikon- eller oljebasert smøremiddel og smør bremsepedalen, hjulakslinger og bremsepinne på begge sider av vognen minst en gang i måneden. Smør også låsen på hjulene med samme intervall.

- Om du bruker din Emmaljungavogn på for eksempel strand den eller i andre skitne eller våte forhold, trenger bremsen ekstra vedlikehold. Utfør ovennevnte vedlikehold ved behov.

3) Vaskeråd:

Kalesje

Ta av og slå kalesjen opp. Skyll kalesjens innside(foret) med lunket vann. Bruk en mild såpeløsning. Rengjør nøye. Drypptørk kalesjen i utslått posisjon.

Setetekstil og 5-punktssele

Ta teksten av rammen. Håndvask teksten i lunket vann. Bruk en mild såpeløsning. Rengjør nøye. Drypptørk teksten. 5-punktssele: Tørk av nylonsele og plastdetaljene med en fuktig klut. Ingen håndvask. Pass på at selet er tørr før du setter teksten tilbake på rammen.

Madras

Vi anbefaler håndvask: Drypptørkes.

Bag

Ta av kalesjen og madrassen. Tørk av det ytre stoffet og det innvendige nonwoven-materialet, rengjør med en fuktig klut. Ikke håndvask. Tørk bagen i helt uttrukket posisjon.

Øvrig informasjon

Stryking: Ved stryking skal alle tekstiler beskyttes med en duk av 100% ren bomull som plasseres mellom strykejern og teksten. For tekstilens utside(100% polyester) og foret brukes middels varmt strykejern (110°C). Pass på at all tekstil er tørr før du monterer vognen på nytt. Kontroller også alle sømmer, kanter og glidelås. Du kan impregnere teksten på nytt etter vask. Gjør alltid dette før du monterer vognen på nytt.

ADVARSEL

- La ingen barn være i vognen de første 24 timene etter impregnering. Montering etter vask
- Sjekk alltid at du monterer vognen korrekt iflg. anvisningene i denne bruksanvisning.

- Hvis hjulene har vært oppbevart i varme omgivelser (for eksempel en bil). La hjulene avkjøles litt før bruk, for å unngå at hjulene deformeres og forårsaker større slitasje enn normalt.

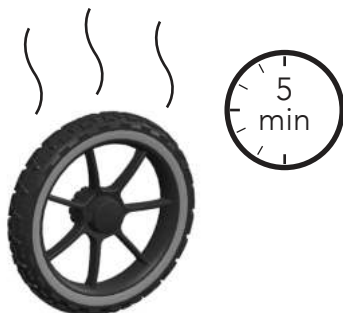

NO
2-5
103-120

4) Service dokumentasjon

Ettersom det er en forutsetning for å opprettholde kvalitet og sikkerhet vil servicen bidra til å minske slitasjen på din vogn, anbefaler vi at du jevnlig utfører service på produktet og følger de foreslåtte serviceintervallene. Bruk alltid en autorisert Emmaljunga forhandler for å utføre servicen. Etter hver gjennomført service får du en oversikt over hva som er sjekket og eventuelt hva som er utført, samt en underskrift med dato når service er utført. Før vognen ble sendt fra fabrikken ble den gjennomgått

nøye kontroller og tester. For å forsikre at vognen oppfyller alle sikkerhets- og kvalitetskrav ble ytterligere en kontroll gjort før den ble overlevert deg.

Utover den jevnlige servicen hos din forhandler er det meget viktig at man selv vedlikeholder din vogn, les mer om dette i avsnittet Pleie og vedlikehold.

Emmaljunga[®]

Understellsnummer: _____

	Dato, Stempel	Kundens navn, Signatur
0 Levering kontroll <input type="checkbox"/>	_____	_____
6 måneders kontroll <input type="checkbox"/>	_____	_____
12 måneders kontroll <input type="checkbox"/>	_____	_____
24 måneders kontroll <input type="checkbox"/>	_____	_____
36 måneders kontroll <input type="checkbox"/>	_____	_____

5) Leveringskontroll

1. Understell

Sammenslått understell

Bakhjul (x2)

Handlekurv

Låseklips for bakhjul (x2)

Framhjul (x2)

Deksel på bakhjul (x2)

Akselpinner (x2)

Sete Ergo

Seteramme ergo med setestoff

Kalesje

Frontbøyle

Ryggstøttejusteringshåndtaket

Sete Flat

Seteramme Flat med setestof

Kalesje

Frontbøyle

Bag

Bag

Madrass

Fottrekk

Innerstoff

2. Understell/sete/bag

Sjekk understellets låsemekanisme. Indikatoren skal alltid være grønn i bruk.

Kontroller at setet/bagen klikker i understellet og låser fast på begge sider.

Kontroller sikkerhetslåsens funksjon på setet ved å spenne fast og låse opp selen.

Kontroller den teleskopiske høydejusteringen ved å løfte/trekke håndtaket opp og ned, styret bør kontrolleres at de låser i hver posisjon.

Kontroller at ryggen på setet går å justere i sine posisjoner.

Kontroller at fotbrettet på setet går å justere og låser i sine posisjoner.

3. Hjul og brems

Påfør fett/grease på akseltappene.

Sett på hjulene og sjekk at hjullåsene låser.

Sjekk at parkeringsbremsen låser begge bakhjul.

4. Generelt tilsyn:

Sjekk at alle nagler og skruer er korrekt festet.

Sjekk at alle knapper og glidelåser på trekket og varekurven er kneppet /dratt igjen.

Sjekk understell, trekk, varekurv og hjul for eventuelle synlige avvikelser.

NO
2-5
103-120

6) Standardservice

1. Understell/sete/bag	6	12	24	36
Sjekk understellets låsemekanisme. Indikatoren skal alltid være grønn i bruk.	<input type="checkbox"/>	<input type="checkbox"/>	<input type="checkbox"/>	<input type="checkbox"/>
Kontroller at setet/bagen klikker i understellet og låser fast på begge sider.	<input type="checkbox"/>	<input type="checkbox"/>	<input type="checkbox"/>	<input type="checkbox"/>
Kontroller 5-punkts sikkerhetssele på setet ved å kontrollere at den låses på plass.	<input type="checkbox"/>	<input type="checkbox"/>	<input type="checkbox"/>	<input type="checkbox"/>
Kontroller den teleskopiske høydejusteringen ved å løfte/trekke håndtaket opp og ned, styret bør kontrolleres at de låser i hver posisjon. Trekkes håndtaket opp og ned, bør styret kontrolleres at de låser i hver posisjon.	<input type="checkbox"/>	<input type="checkbox"/>	<input type="checkbox"/>	<input type="checkbox"/>
Kontroller at ryggen på setet går å justere i sine posisjoner.	<input type="checkbox"/>	<input type="checkbox"/>	<input type="checkbox"/>	<input type="checkbox"/>
Kontroller at fotbrettet på setet går å justere og låser i sine posisjoner.	<input type="checkbox"/>	<input type="checkbox"/>	<input type="checkbox"/>	<input type="checkbox"/>
2. Hjul og brems	6	12	24	36
Sjekk at hjulene kan tas av og på samt låser på akslingene.	<input type="checkbox"/>	<input type="checkbox"/>	<input type="checkbox"/>	<input type="checkbox"/>
Sjekk at bremsen låser begge bakhjulene.	<input type="checkbox"/>	<input type="checkbox"/>	<input type="checkbox"/>	<input type="checkbox"/>
3. Generelt tilsyn	6	12	24	36
Sjekk at alle nagler- og skruer ser korrekt sammensatt ut.	<input type="checkbox"/>	<input type="checkbox"/>	<input type="checkbox"/>	<input type="checkbox"/>
Sjekk at alle trykknapper og glidelåser er intakte og riktig festet	<input type="checkbox"/>	<input type="checkbox"/>	<input type="checkbox"/>	<input type="checkbox"/>
Sjekk eventuelle øvrige synlige avvik på understell, tekstiler, handlekurv og hjul.	<input type="checkbox"/>	<input type="checkbox"/>	<input type="checkbox"/>	<input type="checkbox"/>
4. Smurning	6	12	24	36
Rengjør og smør hjul, aksler, låser på understell og fotstøtte.	<input type="checkbox"/>	<input type="checkbox"/>	<input type="checkbox"/>	<input type="checkbox"/>

Øvrige merknader(ytterligere utførte justeringer eller skiftede deler)

Obsah

Bezpečnostní informace	122
Hmotnost a kompatibilita.....	125

Podvozek

1) Montáž podvozku	125
2) Zadní kola	125
3) Přední kola.....	126
4) Skládání podvozku.....	126
5) Brzda	126
6) Nastavení rukojeti	126
7) Nastavitelné odpružení*	127
8) Sestavení koše	127

Přenosná korbíčka

1) Montáž přenosné korbíčky.....	127
2) Připevnění/odejmutí korbíčky.....	127
3) Síťka proti hmyzu (příslušenství)	128
4) Složení hluboké korby	128

CZ
2-5
121-137

Sportovní sedačka (ERGO & FLAT)

1) Montáž sportovní sedačky	128
2) Připevnění/odejmutí sportovní sedačky	129
3) Nastavení stříšky	129
4) Otvírání/zavírání madla	129
5) Nastavení opěradla/podnožky	129
6) Demontáž polstrování sedačky.....	130
7) Montáž polstrování sedačky	130
8) Síťka proti hmyzu (dodávána s podvozkem).....	130
9) Montáž nánožníku (příslušenství).....	130
10) Pláštěnka (příslušenství).....	131





5bodové pásy (ERGO & FLAT)

1) 5bodový bezpečnostní pás – připoutání dítěte	131
2) Změna polohy 5bodového bezpečnostního pásu	131

Péče a údržba

1) Pokyny týkající se obecné péče a údržby	131
2) Běžná kontrola	132
3) Pokyny pro čištění.....	133
4) Servisní dokumentace	134

5) Dodací kontrola 135
6) Servisní protokol 136

	Zvuk „kliknutí“		Otevřít/zavřít stiskací knoflík
*	Pouze některé modely		Otevření/zavření přezky
	Otevřít/zavřít zip		

Bezpečnostní informace

DŮLEŽITÉ - před použitím si pozorně přečtěte pokyny a uchovejte je pro pozdější použití. Pokud se nebudete držet těchto pokynů, můžete ohrozit bezpečnost svého dítěte.

VAROVÁNÍ

- Důležité! Pokyny si pozorně přečtěte a uschovejte pro pozdější použití
- Nikdy nenechávejte dítě bez dozoru
- Před použitím si ověřte, že jsou všechny zajišťovací prvky zaklesnuty
- Při skládání a rozkládání tohoto výrobku zajistěte, aby dítě nebylo v kočárku ani poblíž a nemohlo dojít k jeho poranění
- Tento výrobek není hračka. Nedovolte dítěti, aby si s tímto výrobkem hrálo
- Používejte postroj, jakmile se dítě umí bez pomoci posadit
- Nepoužívejte tuto sedačku pro děti mladší 6 měsíců
- Vždy používejte zádržný systém
- Před použitím zkontrolujte, zda jsou připevňovací zařízení korbičky nebo sedačky nebo autosedačky správně zaklesnuta
- Tento výrobek není vhodný pro běhání nebo jízdu na bruslích

Varování v souladu s normou EN1888-1:2018+A1:2022, EN1888-2:2018+A1:2022

VAROVÁNÍ

- Nikdy nepokládejte tuto přenosnou korbičku na konstrukci.
- Tento výrobek je vhodný jen pro dítě, které si neumí samo sednout.
- Používejte pouze na pevném, vodorovném a suchém povrchu.
- Nenechávejte další děti hrát si bez dozoru v blízkosti přenosné korbičky.
- Nepoužívejte, jestliže je některá z částí přenosné korbičky zlomená, natržená nebo chybí.
- Používejte pouze náhradní díly dodávané a schválené výrobcem.
- Uvědomte si nebezpečí plynoucí z otevřeného ohně a dalších zdrojů vysokého tepla, např. elektrické či plynové topločty apod., v blízkosti přenosné korbičky.
- Rukojeti a spodní část korbičky je třeba pravidelně kontrolovat, zda nejeví známky poškození a opotřebení.
- Při používání přenosné korbičky se ujistěte, že hlava dítěte není nikdy níže než jeho tělo.
- Na matraci, která je součástí výrobku, již nepokládejte žádnou

CZ
2-5
121-137

jinou.

- Ujistěte se, že nastavitelná rukojeť je před přenášením korbíčky v poloze pro přenášení.

Varování v souladu s normou EN1466:2014/AC:2015, Přenosná korbíčka

VAROVÁNÍ

- Odpovědnost za bezpečnost dítěte nesete vy.
- Tento výrobek vyžaduje pravidelnou údržbu ze strany uživatele.
- Přetěžování, nesprávné skládání a používání neschváleného příslušenství může způsobit poranění dětí a/nebo poškození kočárku.
- Udržujte mimo dosah ohně.
- Pokud vám není některá část tohoto návodu jasná nebo vyžaduje další vysvětlení, obraťte se na autorizovaného prodejce kočárků Emmaljunga, který vám pomůže.
- Tento výrobek neupravujte, mohlo by to ohrozit bezpečnost vašeho dítěte. Výrobce NENÍ odpovědný za žádné úpravy tohoto výrobku.
- Neumisťujte předměty na stříšku. Nikdy nepoužívejte kočárek bez stříšky.
- Tento výrobek je vhodný pouze pro přepravu (1) dítěte dle dané maximální hmotnosti.
- Ve sportáku nepřevázejte žádné další děti ani zavazadla.
- Kočárek je určen pouze pro přepravu. Kočárek nikdy nepoužívejte namísto dětské postýlky.
- Nestoupejte ani nesedejte na nožní opěrku. Nožní opěrka smí být používána pouze pro podepření nohou a chodidel jednoho (1) dítěte. Jakékoliv jiné použití může vést k vážnému zranění osob. Maximální zatížení nožní opěrky činí 3 kg.
- Veškerá zátěž umístěná na kočárek (např. na rukojeť, opěrku zad či na strany kočárku) má vliv na stabilitu kočárku. Nepoužívejte neschválené příslušenství
- Do kočárku nevkládejte žádné další matrace. Používejte pouze originální matraci Emmaljunga, která je součástí výrobku.
- Předměty v nákupním košíku nesmí vyčnívat do stran, mohly by se zachytit do kol.
- Je ZAKÁZÁNO používat sedačku sportáku či přenosnou korbíčku jako autosedačku.
- Použití autosedačky spolu s podvozkem nenahrazuje postýlku ani postel. Pokud má jít vaše dítě spát, mělo by spát v posteli nebo na jiném vhodném místě, např. v kolébce.
- Pokud má kočárek otočná kolečka vpředu, nemanipulujte s ním za vašimi zády. Mohlo by dojít k samovolnému zatočení kočárku, aniž byste si toho všimli, což by mohlo vést k nebezpečné situaci.
- Nikdy nepoužívejte kočárek/sporták s dítětem k ježdění po schodech nahoru nebo dolů, protože byste mohli náhle ztratit kontrolu nad kočárkem nebo by mohlo vaše dítě vypadnout.
- K přepravě kočárku mezi patry použijte výtah. Pokud to není možné, vždy před použitím kočárku na schodech vyjměte dítě z kočárku. Použití kočárku na schodech s dítětem uvnitř by také mohlo kočárek poškodit.
- Kočárek nikdy nepoužívejte na eskalátorech.
- Nepoužívejte tento výrobek za silného větru nebo při bouřkách.
- Vezměte na vědomí, že na vlakových a podzemních nádražích může docházet k náhlým výkyvům tlaku vzduchu (vítr či podtlak). Nikdy kočárek nestavte poblíž kolejí, aniž byste jej nedrželi oběma rukama za rukojeť, protože samotná brzda nemusí stačit na udržení kočárku na místě.
- Nepřecházejte koleje, pokud se dítě nachází v kočárku. Mohlo by dojít k uvíznutí kol!
- Při přepravě v prostředcích hromadné dopravy (autobus, metro, vlak apod.) nestačí používat pouze parkovací brzdou kočárku. Kočárek může být vystaven podmínkám (nárazové brzdění, zatáčení, hrboly na silnici, zrychlení apod.), pro které nebyl testován v rámci platné normy EN1888 pro kočárky. Dodržujte doporučení

a pokyny týkající se bezpečnosti zajištění kočárku během přepravy v prostředcích hromadné dopravy, které jsou přepravci povinni poskytnout.

Varování 5-ti bodové pásy

- Sedačku nikdy nepoužívejte, pokud části 5-ti bodového pásu chybí nebo je-li pás poškozen.
- 5-ti bodový pás obsahuje magnety nebo magnetické komponenty. Magnety, které se navzájem přitahují, nebo kovový předmět v lidském těle mohou způsobit vážné zranění nebo smrt. V případě spolknutí nebo vdechnutí magnetů okamžitě vyhledejte lékařskou pomoc.
- Lékařská zařízení, jako jsou implantované kardiostimulátory a defibrilátory, mohou obsahovat senzory, které při blízkém kontaktu reagují na magnety a rádia. Abyste se vyhnuli možným interakcím s těmito zařízeními, udržujte od zařízení bezpečnou vzdálenost (více než 15 cm od sebe). Konkrétní pokyny však konzultujte se svým lékařem a výrobcem zařízení.
- Děti by měly být neustále připoutány a nikdy by neměly být ponechány bez dozoru.
- Při nastavování by se dítě nemělo dotýkat pohyblivých částí.

VAROVÁNÍ

- Tento výrobek nesmí být používán jako prostředek pro léčbu. Tento výrobek je navržen a zkonstruován v souladu s normou
- EN1888-1:2018+A1:2022, EN1888-2:2018+A1:2022, EN1466:2014/AC:2015
- Pokud vaše dítě vyžaduje zvláštní lékařskou péči týkající se přepravy, poraďte se s lékařem.

Parkování / skládání / skladování

- Pokud kočárek stojí, vždy použijte brzdy.
- Při dávání dítěte do kočárku či jeho vyndávání z kočárku musí být kočárek zabrzděn.
- Nikdy neparkujte kočárek na kopci či nerovném povrchu.

- Před skládáním kočárku vždy vyndejte dítě.
- V případě úprav nastavení kočárku zajistěte, aby byly děti mimo dosah pohyblivých částí.
- Pokud kočárek nepoužíváte, uložte jej mimo dosah dítěte.
- Pneumatiky mohou na podlaze z PVC a jiných plastů zanechávat barevné stopy. Při skladování kočárku na citlivém povrchu používejte vždy kryty koleček.

Péče, údržba, náhradní díly

- Dodržujte pokyny týkající se péče a údržby.
- Výrobek nikdy nepoužívejte, pokud je nějaký díl vadný nebo poškozený.
- Před použitím ověřte, že jsou všechny zipy a patentky řádně zapnuty.
- Používejte pouze náhradní díly dodávané nebo schválené výrobcem.
- Příslušenství a náhradní díly, které nejsou schváleny výrobcem, nesmí být používány.
- Vzduchové pneumatiky mohou obsahovat kontrolovaná množství polyaromatických uhlovodíků PAH. S pneumatikami zacházejte opatrně a opravy nebo výměnu pneumatik nebo duší svěřte pouze odborníkům. Nikdy nenechte děti hrát si s kočárkem/ sportákem nebo pneumatikami.

Obecné

Bezpečnostní opatření a pokyny uvedené v tomto návodu nemohou pokrýt všechny podmínky a nepředvídatelné situace, které mohou nastat. Je nutné respektovat, že zdravý rozum, opatrnost a dohled jsou faktory, které nelze zahrnout do tohoto výrobku. Tyto faktory musí zajistit osoby, které se o kočárek starají a používají jej. Je důležité, aby těmto pokynům porozuměl a dodržoval je každý, kdo používá kočárek a jeho příslušenství. Vždy informujte a poučte každou osobu, která bude používat tento kočárek a příslušenství, jak jej používat, a to i ty osoby, které jej budou používat jen krátkou dobu. Ujistěte se, že všichni uživatelé mají potřebné fyzické schopnosti a zkušenosti pro použití kočárku.

CZ
2-5
121-137

Hmotnost a kompatibilita

Pokud potřebujete identifikovat tento výrobek, na podvozku/sedačce/přenosné korbice je nálepka s názvem modelu a sériovým číslem.

Podvozek

- Tento kočárek je určen k přepravě pouze jednoho (1) dítěte o maximální hmotnosti 22 kg nebo mladšího 4 let podle toho, co nastane jako první. Kočárek používejte pouze pro tolik dětí, pro kolik je určen.
- Nákupní košík má maximální nosnost 10 kg. Těžší předměty umísťte vždy do středu košíku. Kočárek může být nestabilní, pokud je váha v košíku rozložena nerovnoměrně.

Sedačka

Sedačka není vhodná pro děti mladší 6 měsíců, její maximální použitelnost je do 22 kg nebo 4 let dítěte podle toho, co nastane dříve. Sedačku sportáku nepoužívejte, dokud se nebude vaše dítě umět samo posadit.

Přenosná korbice

Přenosnou korbici / korbici lze používat pouze pro přepravu jednoho dítěte ve věku od 0 do 6 měsíců. Tato přenosná korbice je vhodná pro děti, které se samy neposadí, nepřevalí a nedokáží se postavit na ruce a kolena. Maximální hmotnost dítěte: 9 kg.

Příslušenství

Používejte pouze jedno autorizované příslušenství současně. Maximální hmotnost jednoho dítěte používajícího přídavné stupátko kočárku je 20 kg. Postranní taška: Maximální zátěž 2 kg. Přebalovací taška: Maximální zátěž 2 kg.

Podvozek

1) Montáž podvozku

1. Posuňte šedou bezpečnostní pojistku do strany (d le šipky 1 umístěné na úchyty). V této pozici otočte pojistkou (ve směru šipky 2 na pojistce)

2. Rozložte zadní nohy

3. Zatlačte na vzpěru uprostřed konstrukce, až dokud neuslyšíte charakteristické kliknutí. Ujistěte se, že levá i pravá strana jsou správně zajištěny. Ujistěte se, že v tuto chvíli vidíte zamčený zámek. Pokud je vidět odemčený zámek, podvozek NENÍ uzamčen.

VAROVÁNÍ

- Před každým použitím VŽDY zkontrolujte uzamčení podvozku. Je zobrazen zamčený zámek.
 - Pokud je viditelný symbol s odemčeným visacím zámkem, zatlačte na konstrukci podvozku dokud se podvozek nezacvakne a neuslyšíte „zacvaknutí“. Nikdy nepoužívejte kočárek pokud je viditelný symbol s odemčeným visacím zámkem.
4. Vytáhněte teleskopickou rukojeť. Před zablokováním se ujistěte, že říditka jsou na obou stranách ve stejné výšce.
 5. Uzamkněte teleskopické zámkové na obou stranách. Ujistěte se, že jsou teleskopické zámkové správně zajištěny „zacvaknutím“.
 6. Stiskněte tlačítka rukojeti na vnitřní straně říditek a rozložte rukojeť.

VAROVÁNÍ

- Při skládání nebo rozkládání kočárku v něm nesmí být dítě.
- Během skládání nebo rozkládání kočárku dbejte na to, aby děti byly v dostatečné vzdálenosti.
- Abyste zabránili zranění, zajistěte, aby byly děti mimo dosah všech pohyblivých částí kočárku.

2) Zadní kola

Montáž zadních kol

1. Namontujte pojistnou sponu na zadní kolo. Umístěte klip do otevřené polohy.
2. Umístěte hřídel kola na místo a zajistěte jej sponou.

3. Namontujte kryt zadního kola.

Montáž zadního kola k podvozku

4. Před nasazením kol otřete nečistoty z hřídelí kol. Ujistěte se, že zámek zadního kola je v otevřené poloze, označené červeně.
5. Umístěte kolo na podvozek a zajistěte jej zámkem kola.

VAROVÁNÍ

- Před nasazením krytu kola se ujistěte, že je hřídel kola zajištěna pojistnou sponou
- Před použitím je nutné nasadit kryt kola
- Zatažením za kolo zkontrolujte, zda je zadní kolo správně připevněno k podvozku. Opakujte na obou stranách. Červená značka nesmí být vidět.

Demontáž zadních kol z kočárku

6. Otevřete zámek zadního kola a sejměte zadní kolo.

Demontáž zadního kola

7. Odstraňte kryt kola zatlačením na háčky dovnitř.
8. Umístěte pojistnou sponu do otevřené polohy a vyjměte hřídel kola.

3) Přední kola

Montáž předních kol

1. Stiskněte zámek předního kola a zatlačte přední kolo na místo. Uvolněte zámek a zatažením za kolo se ujistěte, že je přední kolo správně připevněno k podvozku. Opakujte na obou stranách.
2. Stiskněte zámek předního kola a sejměte kolo.

Otáčení o 360°/ zablokované otáčení

3. Kola se mohou volně otáčet o 360°, když je pojistný kroužek v horní poloze. Kola lze zablokovat stisknutím pojistného kroužku, když jsou kola v poloze „čelem ke směru jízdy“.
4. Přední kola lze zaaretovat v přední poloze. Tato poloha předních kol se

smí používat pouze při zaparkovaném kočárku. Nikdy netlačte kočárek se zajištěnými koly v přední poloze.

VAROVÁNÍ

- Abyste zabránili zranění, zajistěte, aby byly děti mimo dosah všech pohyblivých částí kočárku.
- 5. Nikdy netahejte kočárek, když jsou otočná kola odjištěná. Kočárek se může kývat, což může vést k bezpečnostnímu riziku, pokud nebudete opatrní.
- Tento výrobek není vhodný pro běhání nebo jízdu na bruslích.

4) Skládání podvozku

1. Odstraňte korbičku/sedačku/ příslušenství
2. Otevřete oba teleskopické zamky na teleskopických násadách. Zatlačte teleskopickou rukojeť dolů do nejnižší polohy.
3. Nastavte úhel rukojeti stisknutím tlačítek na vnitřní straně rukojeti. Držte tlačítka stisknutá a nastavte je do nejnižší polohy.
4. Posuňte šedou bezpečnostní pojistku do strany (dle šipky 1 umístěné na úchytu). V této pozici otočte pojistku (ve směru šipky 2 na pojistce). Nyní zdvihněte pojistku směrem vzhůru až dokud se kočárek zcela nesloží..
5. Pokud chcete, aby byl podvozek kompaktnější, můžete sundat kola.

VAROVÁNÍ

- Při skládání nebo rozkládání kočárku v něm nesmí být dítě.
- Během skládání nebo rozkládání kočárku dbejte na to, aby děti byly v dostatečné vzdálenosti.
- Abyste zabránili zranění, zajistěte, aby byly děti mimo dosah všech pohyblivých částí kočárku.

5) Brzda

Zabrzdění/odbrzdění

1. Zabrzďte sešlápnutím brzdového

CZ
2-5
121-137

pedálu až na doraz. Ujistěte se, že indikátor brzdy je zcela červený.

2. Uvolněte brzdu zvednutím brzdového pedálu nohou nahoru. Indikátor brzdy se změní na zelenou.
3. Pokud je kočárek vybaven bezpečnostním vodičkem: Pro jistotu vložte ruku do vodička.

VAROVÁNÍ

- Nikdy nenechte dítě v kočárku bez dozoru bez zatažené brzdy.
- Při dávání dítěte do kočárku či jeho vyndávání z kočárku musí být kočárek zabrzděn.
- Kočárek nikdy neparkujte na svahu.
- Vždy zkontrolujte, že je kočárek správně zaparkován.
- Tento výrobek není vhodný pro běhání nebo jízdu na bruslích.

6) Nastavení rukojeti

1. Nastavte úhel rukojeti stisknutím tlačítek na vnitřní straně rukojeti. Podržte tlačítka stisknutá a nastavte rukojeť do požadované polohy. Ujistěte se, že zapadla na požadované místo.
2. Otevřete oba teleskopické zámky a nastavte výšku rukojeti do požadované polohy. Uzamkněte teleskopické zámky na obou stranách rukojeti. Před zablokováním se ujistěte, že rukojeť je na obou stranách ve stejné výšce. Ujistěte se, že je teleskopická rukojeť správně zajištěna „zacvaknutím“.

VAROVÁNÍ

Abyste zabránili zranění, zajistěte, aby byly děti mimo dosah všech pohyblivých částí kočárku.

7) Nastavitelné odpružení*

Nastavte odpružení otočením knoflíku nastavení odpružení do požadované polohy.

Soft – měkkí odpružení

Hard – tvrdší odpružení

Ujistěte se, že odpružení je nastaveno na obou stranách ve stejné poloze.

VAROVÁNÍ

- Abyste zabránili zranění, zajistěte, aby byly děti mimo dosah všech pohyblivých částí kočárku.
- Odpružení musí být na obou stranách podvozku ve stejné poloze, aby se zabránilo riziku poškození kočárku.

8) Sestavení koše

Sestavte košík podle obrázků.

Přenosná korbice

1) Montáž přenosné korbice

1. Pro rozložení korby, zatáhněte za pásek na kovové tyči podél spodní části směrem k plastovému dorazům. Opakujte jak u nohou, tak u hlavičky. Připevněte vnitřní látku pomocí zipu*

VAROVÁNÍ

Před postavením korbice se ujistěte, že jsou kovové podpěry pevně připevněny k rámu korbice. Pokud nejsou kovové podpěry při natahování správně připevněny k rámu lehátka, může dojít k poškození tkaniny.

2. Vyjměte matraci z igelitového pytle (bezpečně jej zlikvidujte). Vložte matraci.

VAROVÁNÍ

- Do korbice nevkládejte žádné další matrace. Používejte pouze originální matraci Emmaljunga, která je součástí kočárku.
 - Nebezpečí udusení. Nenechávejte děti, aby si hrály s igelitovým pytlem.
3. Stiskněte obě tlačítka na vnitřní straně stříšky a vytáhněte ji nahoru. Připevněte stříšku pomocí pásků na suchý zip na každé straně korbice. Stříšku lze sklopit nahoru a dolů do požadované polohy stisknutím obou tlačítek na vnitřní straně stříšky.
 4. Stříška je ke korbice připevněna

suchými zipy.

5. Pro zvýšení ventilace otevřete zip a srolujte látku nahoru.

2) Připevnění/odejmutí korbičky

1. Aktivujte brzdu. Zvedněte přenosnou korbičku za madla a umístěte ji na rám. Zatlačte na korbičku tak, aby se zaklapla na místo, až uslyšíte „cvaknutí“ na obou stranách.

VAROVÁNÍ

Vždy zkontrolujte, že je korbička na obou stranách správně připevněna v zamčené poloze.

2. Aktivujte brzdu. Pod základnou přenosné korbičky stiskněte tlačítko a zatáhněte za ucho směrem k vám. Zvedněte přenosnou korbičku nahoru.

VAROVÁNÍ

- 3. Nikdy nepoužívejte korbičku v poloze se stříškou umístěnou směrem k rukojeti kočárku.
- Stříška na korbičce by měla být vždy umístěna směrem od rukojeti kočárku.

VAROVÁNÍ

- 4. Vždy používejte zvedací madlo korbičky, jak je znázorněno na obrázku. Je to velmi důležité!
- Nikdy nenechávejte korbičku poblíž schodů, na desce stolu nebo na místech, kde by mohla spadnout.
- Nepoužívejte korbičku jako kolébku venku nebo na nerovném povrchu.
- Nepoužívejte korbičku jako postel pro vaše dítě.
- 4. Nikdy nezvedejte korbičku pomocí zvedací rukojeti, jak je znázorněno na obrázku. Je to velmi důležité!

3) Síťka proti hmyzu (příslušenství)

1. Upevněte Síťku proti hmyzu pomocí zipu na okraji stříšky u hluboké korby.
2. Pro upevnění sítky proti hmyzu využijte druhy na straně stříšky. Opakujte na

druhé straně.

4) Složení hluboké korby

Odstraňte matraci. Zatáhněte za tyč, pomocí rukojeti pro snadné vytažení, podél spodní části korbičky. Opakujte jak na konci nohou, tak na konci hlavy.

Sportovní sedačka (ERGO & FLAT)

1) Montáž sportovní sedačky

ERGO

1. Rám sezení. Stiskněte tlačítka po obou stranách opěrky nohou.
2. Rozložte obě uchycení sezení.
3. Nasaďte potah sezení přes horní hranu rámu sezení.
4. - 4.1 Provlékněte popruh postroje potahem sedadla a poté zahněte potah kolem desky sedadla. Potah připevněte pod sedadlem suchým zipem.
5. Nasaďte bezpečnostní popruhy kolem rámu a naklíněte je do spony na zadní straně opěrky zad. Opakujte postup na levé a pravé straně.
6. Zapněte druky, které drží po obou stranách látkové části na rámu.
7. Naklíněte rukojeť nastavení zádové opěrky do uchycení na obou stranách.
8. Provlékněte popruh skrz otvor v látce, obtočte jej kolem rukojeti nastavení opěrky zad a zapněte jej na druk.
9. Vložte madlo do připravených otvorů na obou stranách sezení.
10. Uchyťte rozkrokový popruh k madlu sezení.
11. Připevněte stříšku k rámu sedadla - na obou stranách.

VAROVÁNÍ

Nebezpečí skřípnutí.

Pamatujte:

Pokud se stříška pohybuje nahoru a dolů na trubce rámu sedadla, může to způsobit škrábance. Ujistěte se, že trubka rámu

CZ
2-5
121-137

sedadla je bez prachu a nečistot.

12. Přetáhněte látku přes horní část rámu sedadla a zajistěte ji spodním drukem. Opakujte na levé a pravé straně.

FLAT

1. Sportovní sedačka je dodávána kompletně poskládaná. Pouze madlo pro dítě a stříšku je nutné upevnit. Zasuňte madlo do uchycení na obou stranách sezení, dokud neuslyšíte cvaknutí.
2. Upevněte popruh přes rozkrok okolo madla.
3. Připevněte stříšku na obě strany sedadla, dokud neuslyšíte cvaknutí.
4. Zajistěte zadní část stříšky pomocí 2 háčků.

VAROVÁNÍ

- Abyste zabránili zranění, zajistěte, aby byly děti mimo dosah všech pohyblivých částí kočárku.
- Je důležité, aby látka sedací části byla vždy správně nasazena.
- Nikdy nepoužívejte kočárek, aniž byste se nejprve ujistili, že tkanina sedací části je správně namontována na rámu.
- Madlo musí být při používání vždy namontováno.
- Před použitím vždy ověřte, že je madlo řádně namontováno.
- Pokud se kočárek používán, měla by být vždy připevněna stříška.
- Nikdy nepřenašejte sezení za madlo.

2) Připevnění/odejmutí sportovní sedačky

1. Zatáhněte brzdu. Zcvakněte jednotku sedadla do šasi a ujistěte se, že správně a bezpečně zapadla na obou stranách. Sedačku lze připevnit po směru i proti směru jízdy.
2. Zatáhněte za obě madla po stranách směrem nahoru a zvedněte jednotku sedadla z podvozku.

VAROVÁNÍ

- Abyste zabránili zranění, zajistěte, aby byly děti mimo dosah všech pohyblivých částí kočárku.
- Před použitím kočárku vždy zkontrolujte, zda je sedačka bezpečně připevněna k podvozku.
- Držte rukojeti, dokud nebude sedací jednotka na svém místě.
- Při demontáži/montáži sedačky nikdy nenechávejte dítě v sedačce.

3) Nastavení stříšky

ERGO

1. Lehce zatáhněte stříšku dopředu nebo dozadu do požadované polohy.
2. Chcete-li prodloužit stříšku a chránit dítě před počasím, můžete otevřít zip na stříšce. Vytáhněte stříšku dopředu a stříška se prodlouží.
3. Pro větší ventilaci otevřete zip.

FLAT

1. Lehce zatáhněte stříšku dopředu nebo dozadu do požadované polohy.
2. Pro větší ventilaci otevřete zip.

VAROVÁNÍ

Abyste zabránili zranění, zajistěte, aby byly děti mimo dosah všech pohyblivých částí kočárku.

4) Otvírání/zavírání madla

1. Rozepněte popruh přes rozkrok. Stiskněte tlačítko na vnitřní straně a madlo otevřete.
2. Zaklapněte madlo do úchyty až uslyšíte "cvaknutí". Upevněte popruh přes rozkrok okolo madla.

VAROVÁNÍ

- Madlo musí být při používání sedačky vždy namontováno.
- Před použitím vždy ověřte, že je madlo řádně namontováno.
- Sedačku/kočárek nikdy nenoste za madlo sedačky.

5) Nastavení opěradla/podnožky

ERGO

1. Zádovou opěrku lze nastavit do různých poloh. Zatáhněte za rukojeť na zadní straně sedačky směrem nahoru a nastavte ji do požadované polohy.
2. Stiskněte obě tlačítka na každé straně rámu pro nastavení opěrky nohou.

PAMATUJTE: Maximální zatížení opěrky nohou je 3 kg.

FLAT

- 1. Opěrku zad můžete nastavit do různých poloh. Zatáhněte za šedou rukojeť na zadní straně opěrky směrem nahoru a nastavte úhel opěradla zatlačením opěradla dopředu nebo dozadu.
- 2. Pro polohování opěrky nohou zatáhněte za šedou páčku na straně a nastavte ji.
- **PAMATUJTE:** Maximální zatížení opěrky nohou je 3 kg.

VAROVÁNÍ

- Abyste zabránili zranění, zajistěte, aby byly děti mimo dosah všech pohyblivých částí kočárku
- Vždy zkontrolujte, zda je opěrka nohou v jedné z poloh zatlačením dozadu, dokud nezapadne na místo.
- Nikdy nenechávejte děti, aby na opěrce nohou stály.

6) Demontáž polstrování sedačky

ERGO

1. Stlačte tlačítka na obou stranách stříšky a sejměte ji z rámu sedadla.
2. Rozepněte druky a přezky na každé straně.
3. Odepněte potah pod sedadlem, odstraňte potah z desky sedadla.
4. Protáhněte všechny bezpečnostní pásy otvory.
5. Rozepněte druky zajišťující potah kolem skládací rukojeti a odstraňte látku z rámu sedadla.

FLAT

1. Stlačte tlačítka na obou stranách stříšky

a vyjměte ji z uchycení rámu sezení.

2. Odepněte druk na sezení a na opěrce nohou.
3. Vytáhněte popruhy postroje skrz otvory v látce.
4. Úplně vytáhněte rozkrokový popruh z látky a vyjměte sezení.

7) Montáž polstrování sedačky

ERGO

Viz bod 1) Montáž sportovní sedačky

FLAT

1. Nasadte polstrování potah na sedačku. Ramenní popruhy provlékněte látkou.
2. Protáhněte rozkrokový popruh skrze látku (viz. obrázek)
3. Provlékněte boční popruhy látkou sezení.
4. Upevněte všechny druky sezení.
5. K dispozici je celkem 13 druků. 5 druků na každé straně a 3 na zadní straně.
6. Připevněte rozkrokový popruh tím, že jej nasunete kolem madla a zajistěte jej pomocí druku.
7. Připevněte stříšku k rámu sezení.
8. Připevněte stříšku na místo pomocí suchých zipů připevněných k látce sezení.

VAROVÁNÍ

- Nikdy nepoužívejte tento výrobek bez plně namontovaného polstrování na rámu.
- Při používání kočárku musí vždy být namontována stříška.

8) Síťka proti hmyzu (dodávána s podvozkem)

ERGO & FLAT

1. Připevněte síťku proti hmyzu pomocí zipu na stříšce. Síťka je dodávána s konstrukcí kočárku. Přetáhněte elastický proužek zcela přes opěrku nohou.
2. Použijte druky pro upevnění sítky okolo konstrukce na sportovní sedačce.

CZ
2-5
121-137

Opakujte na druhé straně.

FLAT

3. Odkládací kapsa na sítku proti hmyzu.

9) Montáž nánožníku (příslušenství)

1. Natáhněte nánožník přes nožní opěrku.
2. Upevněte nánožník druhy na vnitřní straně stříšky.
3. Rozepněte zipy na nánožníku, pokud dítě dáváte do kočárku nebo ho vydáváte ven.

DŮLEŽITÉ! Stříšku nelze stáhnout, když je k ní napevno připojený nánožník.

10) Pláštěnka (příslušenství)

1. Nasadte pláštěnku přetažením přes stříšku a zatažením před přenosnou korbíčku, aby byla utěsněna.
2. Pláštěnka má velké okno na horní straně, které můžete otevřít a zavřít suchými zipy.
3. Vždy zkontrolujte, že jsou boční větrací okna otevřená a volná, aby bylo zajištěno větrání. Pláštěnku používejte vždy, když prší nebo sněží. Pokud je kočárek před nasazením pláštěnky mokrá, zkuste jej nejprve vysušit. Než pláštěnku vrátíte do obalu, musí být zcela suchá.

5bodové pásy (ERGO & FLAT)

1) 5bodový bezpečnostní pás – připoutání dítěte

1. Umístěte 5bodové pásy před dítě tak, abyste se ujistili, že na nich dítě nesedí.
2. Sestavte levé ramenní a bederní popruhy zasunutím levé horní přezky do levé spodní spony, dokud nezapadne na místo.
3. Spojte pravé ramenní a bederní popruhy zasunutím pravé horní přezky do pravé spodní spony, dokud

nezapadne na místo.

4. Nasadte levou část spony k pravé straně spony až dokud se vzájemně nespojí kliknutím. Je velmi důležité, aby byly pevně spojeny a nešlo je od sebe oddělit.
5. Zapněte pás pomocí zámku na rozkrokovém pásu s výrazným kliknutím.

VAROVÁNÍ

Vždy zkontrolujte správnost zajištění spony tím, že za ní zatáhnete.

6. Nastavte pás pomocí posuvných seřizovačů (3) na ramenním a bederním pásu tak, aby pás těsně přiléhal k tělu dítěte.
7. Pro otevření 5bodového pásu stiskněte současně šedá tlačítka.

2) Změna polohy 5bodového bezpečnostního pásu

1. Odstraňte polstrování sportovní sedačky, jak je popsáno: Sportovní sedačka 6) Demontáž polstrování sedačky

Ramenní popruhy

2. Odepněte upevnění ramenního popruhu od zbytku postroje.
3. Protáhněte ramenní popruhy dozadu zadní částí sedačky a znovu je vložte do druhého otvoru vpředu. Znovu upevněte sponu ramenního popruhu k bedernímu popruhu postroje. Opakujte tento krok na druhé straně.

Popruh přes rozkrok

4. Odepněte uchycení rozkrokového popruhu od zbytku postroje a protáhněte jej dolů skrz výstuž sezení.
5. Protáhněte popruh druhým otvorem a znovu upevněte postroj. Znovu namontujte potah, jak je popsáno: 7) Montáž polstrování sedačky

DŮLEŽITÉ

Ujistěte se, že ramenní popruhy a

rozkrokové popruhy jsou správně upevněny.

VAROVÁNÍ

- Je důležité, aby polstrování vždy správně sedělo.
- Nikdy nepoužívejte kočárek, aniž byste se ujistili, že polstrování sedačky je správně připevněno k rámu.

Péče a údržba

1) Pokyny týkající se obecné péče a údržby

- Kočárek nikdy nevystavujte nadměrnému dlouhodobému slunečnímu záření.
- Pokud sněží nebo prší, vždy použijte pláštěnku.
- Kočárek nikdy neskladujte na chladném a/nebo vlhkém místě.
- Pokud je podvozek mokrá, neprodleně jej osušte. Než výrobek uložíte, musí být zcela suchý.
- Pokud kočárek používáte v blízkosti moře nebo na posolených cestách, opláchněte podvozek hadicí a osušte jej.
- Dávejte pozor při přepravě a skladování, protože povrch podvozku je křehký. Škrábance vzniklé po prodeji nelze reklamovat.

2) Běžná kontrola

- Pravidelně čistěte podvozek a kovové části výrobku, osušte je a promažte všechny spoje podvozku. Paprsky a ráfky všech koleček je potřeba často otírat suchým hadříkem. Pokud kočárek používáte v zimě, je třeba jej čistit alespoň jednou týdně. Nedostatečná údržba může vést ke korozi.
- Očistěte hřídele (vyčistěte hřídele hadříkem).

Vzduchová kola: (některé modely)

- Pokud potřebujete nafouknout pneumatiky, použijte pumpičku s autoventilkem.
- Tlak zjistíte dle údajů na pneumatice.

- Pneumatiky se montují při výrobě. Jakékoli problémy s nerovnostmi lze vyřešit vypuštěním vzduchu, správným nasazením na ráfek a nafouknutím na správný tlak.
- Pneumatiky mohou mít malé trhlinky kvůli ozónu a UV záření. Nemají vliv na provoz a bezpečnost a nejsou důvodem k reklamaci.

Důležité informace k údržbě koženky

- Na koženkovou rukojeť nikdy nepoužívejte dezinfekční kapalinu nebo gel, protože mohou způsobit trvalé skvrny a poškození koženkového povrchu.
- Koženku udržujte v čistotě mytím jemným mýdlem a vodou. Než se dotknete rukojeti, vždy si po dezinfekci osušte ruce.
- Nikdy nepoužívejte suché zipy (např. k připevnění přebalovacích tašek, organizérů) na koženkové rukojeti, protože to může poškodit její povrch.

VAROVÁNÍ

- Pneumatiky mohou na podlaze z PVC a jiných plastů zanechávat barevné stopy. Při skladování výrobku na citlivém povrchu používejte vždy kryty koleček.

Zkontrolujte, že:

- všechny zamykací mechanismy, sedačka a přenosná korbíčka fungují správně.
- všechny nýty, matice a šrouby jsou pevně dotažené a nejsou poškozené.
- všechny plastové díly jsou v pořádku, nejsou popraskané ani poškozené.
- ložiska koleček jsou v dobrém stavu.
- všechny zipy a suché zipy jsou bezpečně zapnuty.
- všechny elastické popruhy jsou v dobrém stavu.
- brzda funguje.
- tlak v pneumatikách je správný (viz označení na pneumatice).
- pravidelně zkontrolujte podvozek, přenosnou korbíčku a sedačku, zda nejsou poškozeny.

CZ
2-5
121-137

PAMATUJTE

- V případě potřeby servisu vyžadujícího originální díly a v případě jiných technických problémů vyžadujících profesionální přístup se vždy obraťte na prodejce, od kterého jste výrobek zakoupili.
- Na vámi vybraný výrobek je poskytována záruka.
- Parkovací brzda se skládá z pohyblivých součástí a pro správnou funkci vyžaduje pravidelnou údržbu.
- Pro zajištění účinné funkčnosti vždy ověřte, že je parkovací brzda dobře promazána.
- Ze všech pohyblivých částí brzdového systému neprodleně odstraňte písek, sníh, led a nečistoty.
- Na brzdový pedál, osu koleček a brzdové čepy na obou stranách brzdového systému použijte alespoň jednou měsíčně silikonové nebo olejové mazivo. Ve stejném intervalu rovněž mažte uvolňovací mechanismus koleček.
- Při používání kočárku/sportáku Emmaljunga na písčných plážích nebo za jiných podmínek s výskytem nečistot a vlhkosti věnujte zvýšenou péči parkovací brzdě a údržbě brzdového systému a koleček, kdykoliv je vyžadována, jak je podrobně popsáno výše.

3) Pokyny pro čištění

Stříška:

- Sundejte a roztáhněte stříšku. Osrchujte stříšku zevnitř (vnitřní látku) vlažnou vodou. K čištění použijte jemné tekuté mýdlo. Řádně ji očistěte. Stříšku nechte okapat a oschnout zcela roztaženou.

Polstrování sedačky a pětibodové bezpečnostní pásy:

- Sundejte látku sedačky z podvozku a vyndejte dřevěnou desku sedačky z látky sedačky. Vyperte látku sedačky v ruce ve vlažné vodě. K čištění použijte jemné tekuté mýdlo. Řádně ji očistěte. Látku sedačky nechte okapat a oschnout. Pouze otřete navlhčeným hadříkem nylonové popruhy a plastové díly. Neperte v ruce. Před

opětovným sestavením musí být pásy suché.

Matrace:

- Doporučujeme ruční praní a sušení volně na vzduchu.

Přenosná korbička:

- Odstraňte stříšku a matraci. Otřete vnější látku a vnitřní netkaný materiál, čistěte vlhkým hadříkem. Neperte. Korbičku sušte ve zcela rozložené poloze.

Obecné informace

- Pokud je potřeba některou textilní část vyžehlit, vždy mezi žehličku a danou textilní část vložte látku ze 100% bavlny, abyste ochránili povrch textilní části. Vnější látky (100% polyester) a vnitřní látky žehlete na mírnou teplotu (žehlička na 110 °C). Před opětovným sestavováním musí být všechny díly zcela suché. Zkontrolujte všechny švy, okraje a zipy. Po vyčištění můžete na vnější textilní část aplikovat vhodnou impregnaci. Aplikaci provádějte vždy před opětovným sestavením.

VAROVÁNÍ

- Děti nedávejte do kočárku minimálně po dobu 24 hodin po aplikaci impregnace. Po vyčištění znovu výrobek smontujte.
- Ujistěte se, že jsou všechny díly správně sestaveny podle pokynů v tomto návodu.
- Pokud byla kola uložena v teplém prostředí (například v automobilu), před použitím je nechte trochu vychladnout, aby se nedeformovala a nedošlo k většímu opotřebení než je běžné.

4) Servisní dokumentace

Kočárek vyžaduje pravidelnou péči a údržbu. Doporučujeme provádění pravidelného servisu výrobku v doporučených servisních intervalech, abyste jej mohli používat v celém rozsahu, uchovali jeho kvality a minimalizovali opotřebení. Servis zajistěte vždy u autorizovaného prodejce kočárků Emmaljunga. Po každém servisu obdržíte zprávu s popisem provedených kontrol a datem provedení servisu. Kočárek je před opuštěním výrobních prostor podroben pravidelným kontrolám a testům. Další kontrola je provedena při prodeji před předáním výrobku, aby bylo

zajištěno vyhovění všem požadavkům na bezpečnost a kvalitu.

Kromě pravidelného servisu u autorizovaného prodejce je velmi důležité, abyste sami prováděli kontroly a údržbu. Více se dozvíte v části věnované péči a údržbě v návodu k výrobku.

Emmaljunga®

Číslo podvozku: _____

	Datum, Razítko	Jméno zákazníka, Podpis
0 Luovutustarkastus <input type="checkbox"/>	_____	_____
Servis po 6 měsících <input type="checkbox"/>	_____	_____
Servis po 12 měsících <input type="checkbox"/>	_____	_____
Servis po 24 měsících <input type="checkbox"/>	_____	_____
Servis po 36 měsících <input type="checkbox"/>	_____	_____

CZ
2-5
121-137

5) Dodací kontrola

1. Podvozek

- Složený podvozek
- Zadní kolo (2x)
- Košík
- Zamykácí spona zadního kola (x2)
- Přední kolo (2x)
- Krytka zadního kola (2x)
- Hřídele kol (x2)

Sportovní sedačka ERGO

- Sedačka s polstrováním vč. pětibodového bezpečnostního pásu
- Stříška
- Madlo sedačky
- Madlo opěradla

Sportovní sedačka FLAT

- Sedačka s polstrováním vč. pětibodového bezpečnostního pásu
- Stříška
- Madlo sedačky

Přenosná korbíčka

- Přenosná korbíčka
- Matrace
- Nánožník
- Vnitřní tkanina

2. Podvozek/sedačka/korbíčka:

- Zkontrolujte uzamykácí mechanismus podvozku. Indikátor musí být při použití vždy zelený.
- Ověřte, že sedačka/přenosná korbíčka řádně zacvakne do podvozku a je na obou stranách zajištěna.
- Zkontrolujte pětibodové bezpečnostní pásy na sedačce, zda se správně zavírají.
- Zkontrolujte teleskopické nastavení výšky zvednutím/vytažením rukojeti nahoru a dolů, rukojeti je třeba zkontrolovat, zda se zamykají ve svých polohách.
- Ověřte, že lze nastavit opěrku zad a řádně ji zajistit v každé poloze.
- Ověřte, že lze nastavit opěrku nohou a řádně ji zajistit v každé poloze.

3. Kolečka a brzdy:

- Promažte konce os.
- Nasad'te kolečka a ověřte, že jsou zajištěna v dané poloze.
- Ověřte, že parkovací brzda při aktivaci zablokuje obě zadní kolečka.

4. Celková kontrola výrobku:

- Zkontrolujte řádné upevnění všech nýtů, šroubů a matic.
- Ověřte, že jsou všechny patentky a zipy látky sedačky a košíku správně a řádně zapnuty.
- Zkontrolujte, že se na podvozku, látkách sedačky, košíku a kolečkách nenachází žádné viditelné změny.

6) Servisní protokol

1. Podvozek/sedačka/korbička:	6	12	24	36
Zkontrolujte uzamykací mechanismus podvozku. Indikátor musí být při použití vždy zelený.	<input type="checkbox"/>	<input type="checkbox"/>	<input type="checkbox"/>	<input type="checkbox"/>
Ověřte, že sedačka/přenosná korbička řádně zacvakne do podvozku a je na obou stranách zajištěna.	<input type="checkbox"/>	<input type="checkbox"/>	<input type="checkbox"/>	<input type="checkbox"/>
Zkontrolujte pětibodové bezpečnostní pásy na sedačce, zda se správně zavírají.	<input type="checkbox"/>	<input type="checkbox"/>	<input type="checkbox"/>	<input type="checkbox"/>
Zkontrolujte teleskopické nastavení výšky zvednutím/vytažením rukojeti nahoru a dolů, rukojeti je třeba zkontrolovat, zda se zamykají ve svých polohách.	<input type="checkbox"/>	<input type="checkbox"/>	<input type="checkbox"/>	<input type="checkbox"/>
Ověřte, že lze nastavit opěrku zad a řádně ji zajistit v každé poloze.	<input type="checkbox"/>	<input type="checkbox"/>	<input type="checkbox"/>	<input type="checkbox"/>
Ověřte, že lze nastavit opěrku nohou a řádně ji zajistit v každé poloze.	<input type="checkbox"/>	<input type="checkbox"/>	<input type="checkbox"/>	<input type="checkbox"/>
2. Kolečka a brzdy	6	12	24	36
Zkontrolujte, že lze kolečka sundat a že je lze zajistit na osách.	<input type="checkbox"/>	<input type="checkbox"/>	<input type="checkbox"/>	<input type="checkbox"/>
Zkontrolujte, že brzdy blokují obě zadní kolečka.	<input type="checkbox"/>	<input type="checkbox"/>	<input type="checkbox"/>	<input type="checkbox"/>
3. Vizuální přehled	6	12	24	36
Zkontrolujte, zda jsou všechny nýty a šrouby dotaženy správně	<input type="checkbox"/>	<input type="checkbox"/>	<input type="checkbox"/>	<input type="checkbox"/>
Zkontrolujte, zda jsou všechna tlačítka a zipy neporušené a správně upevněny	<input type="checkbox"/>	<input type="checkbox"/>	<input type="checkbox"/>	<input type="checkbox"/>
Zkontrolujte, zda nejsou žádné viditelné odchylky nebo poškození (podvozek, látka, košík, konstrukce a kola)	<input type="checkbox"/>	<input type="checkbox"/>	<input type="checkbox"/>	<input type="checkbox"/>
4. Mazání	6	12	24	36
Očistěte a promažte kolečka, osy, upevňovací prvky podvozku, nožní opěrku a zajišťovací západku.	<input type="checkbox"/>	<input type="checkbox"/>	<input type="checkbox"/>	<input type="checkbox"/>

Další poznámky (podrobnosti dalších seřízení nebo změn)

Sisukord

Ohutusteave	130
Kaal ja ühilduvus.....	133

Raam

1) Raami kokkupanek.....	134
2) Tagumised rattad.....	134
3) Esirattad.....	134
4) Raami kokkupanek.....	135
5) Pidur.....	135
6) Käepideme reguleerimine	135
7) Reguleeritav vedrustus.....	135
8) Vankrikorvi paigaldamine	135

Vankrikorv

1) Vankrikorvi kokkupanek.....	136
2) Kinnitage/eemaldage vankrikorv	136
3) Putukavõrk.....	136
4) Vankrikorvi kokkupanek.....	136

Isteosa (ERGO & FLAT)

1) Isteosa paigaldus.....	137
2) Isteosa kinnitamine/eemaldamine	137
3) Kaarvarju reguleerimine	138
4) Turvakaare avamine/sulgemine.....	138
5) Seljatoe/jalatoe reguleerimine	138
6) Isteosa kanga eemaldamine.....	138
7) Isteosa kanga paigaldamine.....	139
8) Putukavõrk (raamiga komplektis)	139
9) Jalakatte paigaldamine (lisatarvikud).....	139
10) Vihmakate (lisatarvik)	139



5-punkti kinnitusrihm (ERGO & FLAT)

1) 5-punkti kinnitusrihm – lapse kinnitamine pandlaga	139
2) 5-punkti kinnitusrihma asendi muutmine	140

Hooldus ja puhastamine

1) Üldised puhastamis- ja hooldamisjuhiseid	140
2) Korrapärane hooldus.....	140
3) Pesemisjuhised	141

4) Hooldusdokumentatsioon	143
5) Kontroll tarnel	144
6) Hooldusprotokoll.....	145

	"Kliik" heli		Ava/sulge truck
*	Ainult teatud mudelitel		Ava/sulge pannal
	Ava/sulge lukk		

EE
2-5
138-155

Ohutusteave

Tähtis - Lugege kasutusjuhend hoolikalt läbi ning hoidke alles edaspidiseks kasutamiseks. Juhiste mitte järgimine võib mõjutada teie lapse turvalisust.

HOIATUS

- Tähtis - Lugege kasutusjuhend hoolikalt läbi ning hoidke alles edaspidiseks kasutamiseks
- Ärge kunagi jätke last järelevalveta
- Veenduge, et kõik nõutavad lukustusseadmed oleksid enne kasutamist korralikult rakendatud
- Vigastuste vältimiseks veenduge, et laps on selle toote kokkupanemise ja lahtivõtmise ajal sellest eemal
- Ärge lubage lapsel selle tootega mängida
- Kasutage turvarihmasid kohe, kui laps saab istuda kõrvalise abita
- See isteosa ei sobi alla 6 kuu vanustele lastele
- Kasutage alati turvasüsteemi
- Kontrollige enne kasutamist, et lapsevankri korpuse või isteosa või autoistme kinnitamise seadmed oleksid korralikult rakendatud
- See toode ei ole sobiv kasutamiseks jooksmise või uisutamise ajal

Hoiatus vastavalt EN1888-1:2018+A1:2022, EN1888-2:2018+A1:2022

HOIATUS

- Ära kasuta seda beebi vankrikorvi mitte kunagi alusel.
- See toode on sobiv ainult lapsele, kes ei suuda kõrvalise abita istuma tõusta
- Kasutage ainult kindlal, horisontaalsel ühetasasel ja kuival pinnal
- Ärge laske teistel lastel beebi kandekorvi lähedal valveta mängida
- Ärge kasutage kui ükskõik milline osa on katki, rebenenud või puudu
- Kasutage ainult tootja poolt valmistatud või heaks kiidetud varuosi.
- Ettevaatust vankri lähedusse jääva lahtise leegi ja teiste tugevate kuumusallikatega nagu näiteks elektrilised soojendid, gaasisoojendid jne.
- Vankrikorvi käepidemeid ja põhja tuleb regulaarselt kontrollida kahjustuste ja kulumismärkide ilmumise osas.

- Vankrikorvi kasutamisel kontrollige, et lapse pea ei jääks kehast madalamale.
- Ärge pange korviga kaasas oleva madratsi peale lisamadratsit.
- Enne vankrikorvi tõstmist veenduge, et reguleeritav tõstesang oleks kandeasendis

Hoiatus vastavalt EN1466:2014/AC:2015.

HOIATUS

- Lapse ohutuse eest vastutate teie.
- Kasutaja peab vankrit regulaarselt hooldama.
- Ülekoormus, vale kokkupanemine ja heaks kiitmata lisatarvikute kasutamine võib vigastada teie last/lapsi ja/või kahjustada või lõhkuda vankrit.
- Hoidke eemal lahtisest tulest. Lugege juhiseid.
- Kui teile jääb kasutusjuhendi mistahes osa segaseks või vajate lisajuhendamist, võtke ühendust Emmaljunga ametliku edasimüüjaga, kes annab teile vajalikke selgitusi.
- Ärge tehke tootele muudatusi, kuna see võib ohustada teie last. Tootja EI vastuta tootele tehtud muudatuste eest.
- Ärge asetage esemeid kaarvarjule. Ärge kasutage vankrit ilma kaarvarjuta.
- See toode sobib ainult (1) lapse transportimiseks vastavalt antud maksimaalsele kaalule
- Ärge pange vankrisse ettenähtust rohkem lapsi või kotte.
- Vanker/jalutuskäru on mõeldud ainult transpordiks. Ärge kasutage vankrikorvi lapsevoodina.
- Ärge seiske või istuge jalatoel. Jalatugi on mõeldud ühe (1) lapse jalgade toetamiseks. Mistahes muu kasutamine võib põhjustada tõsiseid vigastusi. Jalatoe maksimaalne lubatud koormus on kuni 3 kg.
- Vankrile/jalutuskärule (nt käetoole, seljatoele või vankri külgedele) asetatud mistahes koormus, mõjutab vankri stabiilsust. Ärge kasutage volitamata tootjate lisatarvikuid.
- Ärge pange vankrikorvi lisamadratsit. Kasutage ainult vankriga kaasas olevat originaal Emmaljunga madratsit.
- Vankrikorvis olevad asjad ei tohi ulatuda üle korvi servade, kuna nii võivad need rattakodarate vahele kinni jääda.
- Isteosa või vankrikorvi EI TOHI kasutada autoistmena.
- Vankriraamil kasutatav turvahäll ei asenda beebivoodit. Kui laps vajab uinakut, tuleb ta tõsta selleks ettenähtud hälli või voodisse.
- Ärge vedage pöörlevate ratastega vankrit/jalutuskäru enda taga. Ettevaatamatus ja tähelepanematus võib põhjustada vankri/jalutuskäru ohtlikku pööramist.
- Ärge kasutage vankrit/jalutuskäru treppidest üles või alla minemiseks. Korruste ja kõrguste vahel liikumiseks kasutage alati lifti. Kui teil ei õnnestu treppe vältida, võtke laps vankrist/jalutuskärust välja. Veenduge, et laps ei oleks vankris/jalutuskärus ega selle läheduses.
- Ärge kasutage vankrit/jalutuskäru eskalaatoril.
- Ärge kasutage toodet tugeva tuule või äikesetormi ajal.
- Pidage meeles, et raudtee- või metroojaamas võivad tekkida ootamatud tuulehood (tuul või vaakum). Ärge jätke vankrit raudtee lähedusse ilma, et hoiaksite mõlema käega käepidemest kinni, kuna pidur ei pruugi olla piisav vankri paigal hoidmiseks.
- Ärge ületage raudteed, kui laps on vankris või jalutuskärus. Rattad võivad raudteel kinni jääda!
- Ühistranspordiga sõites (bussi, metroo, rongi jms) ei piisa ainult vankri seisupiduri kasutamisest. Vankrile võivad mõjuda jõud (ootamatu pidurdamine, kurvid ja

EE
2-5
138-155

ebatasasused teel, kiirendamine jne.), mille suhtes ei ole toodet vastavalt EN1888 standardile testitud. Järgige ühistranspordioperaatori poolseid soovitusi vankri turvaliseks transpordiks ja parkimiseks ühissõidukis.

Hoiatus - 5 punkti kinnitusega turvarihmad

- Ärge kunagi kasutage istet, kui 5-punkti kinnitusega turvarihmade osad puuduvad või kui turvavöö on kahjustatud.
- 5-punktilised turvarihmad sisaldavad magneteid või magnetkomponente. Magnetid, mis tõmbavad üksteist või metallist eset inimkehas, võivad põhjustada tõsiseid vigastusi või surma. Magnetite allaneelamisel või sissehingamisel pöörduge viivitamatult arsti poole.
- Meditsiiniseadmed, nagu implanteeritud südamestimulaatorid ja defibrillaatorid, võivad sisaldada andureid, mis reageerivad tiheda kontakti korral magnetitele ja raadiotele. Võimalike interaktsioonide vältimiseks nende seadmetega hoidke oma seadme ohutus kauguses (üle 15 cm üksteisest). Kuid konkreetsete juhiste saamiseks pidage nõu oma arsti ja seadme tootjaga.
- Laps peab olema alati kinnitatud turvarihmadega ning ei tohi jääda järelevalveta.
- Reguleerimise ajal peab laps olema vankri liikuvatest osadest eemal.

HOIATUS

Toode on disainitud ja valmistatud vastavalt

EN1888-1:2018+A1:2022, EN1888-2:2018+A1:2022, EN1466:2014/AC:2015

Seade ei ole mõeldud kasutamiseks meditsiinilise abivahendina. Kui teie lapsel esineb seoses liikumisega erivajadusi, konsulteerige arstiga.

Parkimine /Kokkupanemine / Hoiustamine

- Rakendage alati pidur kui vanker/jalutuskäru on seisma jäänud.
- Pidur peab alati peal olema kui tõstate last vankrisse või sellest välja.
- Ärge parkige vankrit tõusule või ebatasasele pinnasele.
- Enne vankri kokkupanemist võtke laps alati vankrist välja.
- Vankri/jalutuskäru reguleerimise ajal veenduge, et lapsed oleks selle liikuvatest osadest eemal.
- Kui vanker/jalutuskäru ei ole kasutuses, hoiustage seda lastele kättesaamatus kohas.
- Kokkupuutel PVC või muude plastik pörandakatetega võivad rattad sellele jätta jälgi. Kasutage rattakatteid, kui vankrit/jalutuskäru hoiustatakse õrnadel pindadel.

Hooldus ja varuosad

- Järgige hooldus- ja remondijuhiseid.
- Ärge kasutage toodet, kui selle osad on defektsed või kahjustatud.
- Enne kasutamist kontrollige, et kõik lukud ja kinnitused oleks kindlalt kinni.
- Kasutage ainult tootja poolt heaks kiidetud või valmistatud originaal varuosi.
- Tootja poolt heaks kiitmata lisatarvikuid või varuosi kasutada ei tohi.
- Õhkkummid võivad sisaldada teatud koguses polütsükliilisi aroomaatseid süsivesinikke (PAH). Käsitlege rehve hoolikalt, rehvi- või õhkkummi vahetust võib teostada ainult professionaal. Ärge lubage lastel vankri/jalutuskäru või selle rehvidega mängida.

Üldist

Kasutusjuhendi ohutusteave ja -suunised ei kata kõiki võimalikke seisundeid ja ettetulevaid situatsioone. Tuleb mõista, et terve mõistus, ettevaatus ja hoolikus on tegurid, mida vankri tootja vankrile paigaldada ei saa. Oluline on, et vankri kasutaja oleks toote kasutamisel vastutustundlik ja hoolikas. Kõik vankri ja lisatarvikute kasutajad

peavad ohutusjuhiseid mõistma ja järgima. Informeerige ja juhendage iga isikut kes vankrit ja selle tarvikuid kasutab, isegi kui seda tehakse lühikese aja vältel. Veenduge, et kasutajal oleks piisavad füüsilised võimed ja oskused vankri kasutamiseks.

Kaal ja ühilduvus

Kui teil tekib vajadus toote tuvastamiseks siis leiate vankriraamilt/istmeosalt/vankrikorvilt kleebise, mis annab infot mudeli nime ja seerianumbri kohta.

Vankriraam

- Vanker on mõeldud ainult ühele (1) lapsele maksimaalse kaaluga 22 kg või kuni 4 aastat (vastavalt kumb enne saabub). Kasutage vankrit korraga nii mitme lapsega nagu ettenähtud.
- Pakikorvi maksimaalne kandevõime on 10 kg. Raskemad asjad paigutage alati korvi keskele. Kui asjad on ebaühtlaselt paigutatud võib vanker muutuda ebastabiilseks.

Istmeosa

Istmeosa ei sobi lastele alla 6 elukuu, maksimaalse kaaluga 22 kg või 4 eluaastat, vastavalt kumb enne saabub. Ärge kasutage istmeosa enne, kui laps ei suuda iseseisvalt istuda.

Vankrikorv

Vankrikorv / käruosa (lisatarvik) on kasutatav ühe 0 kuni 6 kuuse lapse transportimiseks. Vankrikorv sobib lapsele, kes ei oska veel ise istuda, keerata ega kätele ja põlvedele seisma tõusta. Lapse maksimaalne kaal võib olla kuni 9kg.

Lisatarvikud

Kasutage korraga ainult ühte volitatud lisatarvikut.

Seisulaud: Ühe lapse maksimaalne kaal vankri/käru seisulaua kasutamiseks on 20 kg.

Külgkorv: Max kandevõime 2 kg.

Beebitarvete kott: Max kandevõime 2 kg

EE
2-5
138-155

Raam

1) Raami kokkupanek

1. A) Lükake hall turvakäepide külili (vt noolt 1, mis asub turvakäepidemel).
B) Hoid ke asendit ja pöörake turvakangi lõpuni (vt noolt 2, mis asub turvakäepidemel).
2. Avage raami tagumine osa
3. Vajutage šassii keskel asuvat riba, kuni kuulete selget klõpsatust. Veenduge, et vasakpoolne ja parem külj oleks korralikult sisse klõpsatud. Veenduge, et näete suletud tabaluku sümbolit. Kui näete avatud tabaluku sümbolit, siis EI OLE raam fikseeritud.

HOIATUS

- Enne kasutamist veenduge ALATI, et raam on fikseeritud. Sule tud tabaluku sümbol peab olema nähtav.
 - Kui avatud tabaluku sümbol on nähtav, suruge vankriraami toru allapoole, seejärel vankriraam lukustub ja te kuulete klõpsatust. Ärge kunagi kasutage vankrit, kui avatud tabaluku sümbol on nähtav.
4. Tõmmake teleskoopkäepide välja. Enne asendisse lukustamist veenduge, et lükkesang oleks mõlemal küljel samal kõrgusel.
 5. Lukustage teleskooplukud mõlemalt poolt. Veenduge, et teleskooplukud on klõpsuga korralikult lukustatud.
 6. Vajutage lükkesanga siseküljel olevaid käepideme nuppe ja keerake käepide lahti. Veenduge, et need klõpsaksid oma kohale.

HOIATUS

- Laps ei tohi vankri kokku- ega lahtivõtmise ajal vankris olla.
- Lapsed ei tohi olla vankri lähedal, kui seda kokku või lahti volditakse.
- Kehavigastuste ohu vältimiseks tuleb lapsed lapsevankri liikuvatest detailidest eemal hoida.

2) Tagumised rattad

Tagumiste rataste kokkupanek

1. Paigaldage tagarattale lukustusklamber. Asetage klamber avatud asendisse.
2. Asetage rattavõll oma kohale ja lukustage klambriga.
3. Pange külge tagaratta kattekork.

Tagaratta paigaldamine raami külge

4. Enne rataste paigaldamist pühkige rataste võllidelt mustus. Veenduge, et tagaratta lukk on avatud asendis, tähistatud punasega.
5. Asetage ratas šassiile ja lukustage rattalukuga.

HOIATUS

- Enne ratta kattekorgi kinnitamist veenduge, et rattavõll on lukustusklambriga lukustatud
- Enne kasutamist tuleb kinnitada ratta kattekork
- Kontrollige ratas tõmmates, et tagaratas oleks korralikult raami külge kinnitatud. Korda mõlemal küljel. Punast märki ei tohi näidata.

Eemaldage vankrilt tagumised rattad

6. Avage tagaratta lukk ja eemaldage tagaratas.

Tagumise ratta lahtivõtmine

7. Eemaldage ratta kattekork, vajutades konksud sissepoole.
8. Asetage lukustusklamber avatud asendisse ja eemaldage rattavõll.

3) Esirattad

Esirataste paigaldamine

1. Vajutage esiratta lukku ja lükake esiratas oma kohale. Vabastage lukk ja veenduge, et esiratas on ratas tõmmates korralikult raami külge kinnitatud. Korda mõlemal küljel.
2. Vajutage esiratta lukku ja eemaldage ratas.

360° pööramine/ pööramise lukustamine

3. Kui lukustus on ülemises asendis,

saavad rattad vabalt 360° pöörata. Rattaid saab lukustada, vajutades lukustusrõngast, kui rattad on suunaga ettepoole asendis.

4. Esirattaid saab lukustada tõmbamise asendis. Seda esiratete asendit tohib kasutada ainult siis, kui vanker on pargitud. Ärge kunagi lükake vankrit, kui rattad on tõmbamise asendis lukustatud.

HOIATUS

- Kehavigastuste ohu vältimiseks tuleb lapsed lapsevankri liikuvatest detailidest eemal hoida.
- 5. Lapsevankrit ei tohi tõmmata, kui pöödrattad ei ole fikseeritud. Lapsevanker võib vingerdama hakata ja põhjustada ohtliku olukorra, kui te pole tähelepanelik ja ettevaatlik.
- See toode ei sobi tervisejooksuks ega rulluisude või rulaga sõitmiseks.

4) Raami kokkupanek

1. Eemaldage vankrikorv/isteosa/ lisatarvikud
2. Avage mõlemad teleskoopkäepidemete teleskooplukud. Lükake teleskoopkäepide alla selle madalaimasse asendisse.
3. Reguleerige lükkesanga nurka, vajutades lükkesanga nuppe siseküljel. Hoidke nuppe all ja seadke need kõige madalaimasse asendisse.
4. Lükake hall turvakäepide külili (vt noolt 1, mis asub turvakäepidemel). Hoid ke asendit ja pöörake turvakangi lõpuni (vt noolt 2, mis asub turvakäepidemel). Tõstke turvakäepide kindlalt ülespoole ja.
5. Kui soovite raami kompaktsemaks muuta, võite rattad eemaldada.

HOIATUS

- Laps ei tohi vankri kokku- ega lahtivõtmise ajal vankris olla.
- Lapsed ei tohi olla vankri lähedal, kui seda kokku või lahti võlidakse.
- Kehavigastuste ohu vältimiseks tuleb lapsed lapsevankri liikuvatest

detailidest eemal hoida.

5) Pidur

Aktiveerige/vabastage pidur

1. Aktiveerige pidur, vajutades piduripedaali lõpuni alla. Veenduge, et piduri indikaator on täiesti punane.
2. Vabastage pidur, tõstes piduripedaali jalaga üles. Piduri indikaator muutub roheliseks.
3. Kui jalutuskärl on turvarihm: Ohutuse tagamiseks sisestage oma käsi läbi turvarihma.

HOIATUS

- Last ei tohi kunagi jätta lapsevankrisse järelevalveta, kui pidur ei ole rakendatud.
- Lapse tõstmisel vankrisse või sellest välja peab piduri alati olema rakendatud.
- Lapsevankrit ei tohi kunagi parkida kallakule.
- Veenduge alati, et lapsevanker on nõuetekohaselt pargitud.
- See toode ei sobi tervisejooksuks ega rulluisude või rulaga sõitmiseks.

6) Käepideme reguleerimine

1. Reguleerige käepideme nurka, vajutades nuppe käepideme siseküljel. Hoidke nuppe all ja reguleerige soovitud asendisse. Veenduge, et need klõpsaksid oma kohale.
2. Avage mõlemad teleskooplukud ja reguleerige lükkesanga kõrgus soovitud asendisse. Lukustage teleskooplukud mõlemal küljel. Enne kohale lukustamist veenduge, et lükkesang oleks mõlemalt poolt samal kõrgusel. Veenduge, et teleskooplukud oleks klõpsuga korralikult lukustatud.

HOIATUS

- Kehavigastuste ohu vältimiseks tuleb lapsed lapsevankri liikuvatest detailidest eemal hoida.

7) Reguleeritav vedrustus

Reguleerige vedrustust, keerates vedrustuse reguleerimisnuppu soovitud asendisse.

Soft - pehmem vedrustus

Hard - jäigem vedrustus

Veenduge, et vedrustus oleks mõlemal küljel samas asendis.

HOIATUS

- Kehavigastuste ohu vältimiseks tuleb lapsed lapsevankri liikuvatest detailidest eemal hoida.
- Vedrustus peab olema raami mõlemal küljel samas asendis, et vältida käru kahjustamise ohtu.

8) Vankrikorvi paigaldamine

Pange vankrikorv kokku vastavalt piltidele

Vankrikorv

1) Vankrikorvi kokkupanek

1. Vankrikorvi valmis seadmiseks tõmmake metalltuge mööda korvipõhja, kuni tugi fikseerub klõpsatusega ühte plastmasskinnititest. Tõmmake korraga ühte metalltoe otsa, kuni mõlemad otsad fikseeruvad plastmasskinniti külge. Kinnitage sisemine kangas lukuga*

HOIATUS

Enne vankrikorvi kokkupanekut veenduge, et metallvardad on kindlalt korvi raami külge kinnitatud. Kui metallvardad ei ole paigas, võib kangas kahjustuda.

2. Võtke madrats kilekotist välja (utiliseerige kilekott ohutult). Pange madrats vankrikorvi.

HOIATUS

- Ärge pange vankrikorvi lisamadratsid. Kasutage ainult vankriga kaasasolevat Emmaljunga originaalmadratsit.

- Lämbumise oht. Ärge lubage lastel kilekottidega mängida.

3. Vajutage mõlemat kaarvarju siseküljel olevat nuppu ja tõmmake kaarvari üles. Kinnitage jalakate vankrikorvi kummalgi küljel oleva krõpsu abil. Kaarvarju saab voltida sobivasse asendisse kokku ja lahti, kui vajutate mõlemat kaarvarju siseküljel olevat nuppu."

4. Kaarvari kinnitatakse vankrikorvi külge krõpsudega.

5. Ventilatsiooni tagamiseks avage tõmblukk ja rullige kangas üles.

2) Kinnitage/eemaldage vankrikorv

1. Rakendage vankri pidur. Tõstke vankrikorvi sangast ja asetage see raamile. Suruge vankrikorv alla nii, et selle mõlemad küljed fikseeruvad klõpsatusega paika.

HOIATUS

Veenduge alati, et vankrikorvi mõlemad küljed on korralikult õigesse asendisse fikseerunud.

2. Rakendage vankri pidur. Vajutage vankrikorvi põhja all olevat nuppu ja tõmmake käepidet enda poole. Tõstke vankrikorv ülespoole.

HOIATUS

- 3. Ärge kunagi kasutage vankrikorvi näoga sõidusuunas (nagu pildil).
- Vankrikorvi kaarvari peab olema alati suunatud käepidemest eemale.

HOIATUS

- Kasutage alati vankrikorvi tõstesanga nagu näidatud joonisel. See on väga oluline!
- Vankrikorvi ei tohi kunagi jätta trepi äärde, laua peale ega kohtadesse, kust see võib alla kukkuda.
- Ärge kasutage vankrikorvi imikuhällina õues ega ebatasasel pinnal.
- Ärge kasutage vankrikorvi lapse voodina.

- 4. Ärge tõstke vankrikorvi tõstesangast nii nagu näidatud joonisel. See on väga oluline!

3) Putukavõrk

1. Kinnitage putukavõrk kasutades kaarvarjul olevat lukku.
2. Putukavõrgu ühildamiseks kinnitage truck kaarvarju sees oleva trukiga (nagu pildil). Korrake tegevust ka teisel küljel.

4) Vankrikorvi kokkupanek

Eemaldage madrats. Tõmmake kangi vankrikorvi põhjas oleva lihtsa tõmbekäepideme abil. Korda mõlemas otsas.

Isteosa (ERGO & FLAT)

1) Isteosa paigaldus

ERGO

1. Isteosa raam. Vajutage jalatoe nuppudele ning pöörake jalatugi alumisse asendisse.
2. Avage mõlemad isteosa detailid.
3. Asetage isteosa kangas üle isteosa ülemise osa.
4. - 4.1 Keerake rakmete rihm läbi istmekanga ja seejärel asetage istmekangas ümber istmeplaadi. Sulgege istme all olev kangas takjapaelaga.
5. Pange turvarihmad õigesti positsiooni ning klõpsake kinni isteosa seljatoe külge. Korrake tegevust mõlemal poolel.
6. Kinnitage isteosa kanga trukid isteosa raami külge.
7. Kinnitage seljatoe reguleerimise käepide mõlema külje peal olevasse klambrisse.
8. Tooge rihm läbi kanga ning kinnitage see trukiga ümber seljatoe reguleerimise käepideme.
9. Kinnitage turvakaar mõlemal pool asuvasse avadesse
10. Kinnitage jalgevaherihm ümber

turvakaare.

11. Kinnitage kaarvari istmeraami külge.

HOIATUS

Kinnijäämiseoht.

Pange tähele!

Kui kaarvarju liigutatakse käepidemel üles-alla, võivad värvile tekkida kriimud. Käepide tuleb hoida mustusest ja tolmust puhas.

12. Tõmmake kangas üle istmeraami ülaosa ja kinnitage alumise trukiga. Korrake vasaku ja parema külje jaoks.

FLAT

1. Iste tarnitakse täielikult kokkumonteerituna. Paigaldada tuleb vaid turvakaar ja kaarvari. Sisestage turvakaar isteosa külgedel asuvasse kinnituskohtadesse, kuni kuulete klõpsatust.
2. Kinnitage jalgevaherihm turvakaare ümber.
3. Kinnitage kaarvari istmeraami küljes olevatesse kinnituskohtadesse, kuni kuulete klõpsatust.
4. Kinnitage kaarvarju tagakülj 2 konksu abil.

HOIATUS

- Kehavigastuste ohu vältimiseks tuleb lapsed lapsevankri liikuvatest detailidest eemal hoida.
- On oluline, et isteosa kangas oleks alati õigesti paigaldatud
- Ärge kunagi kasutage jalutuskäru ilma, et oleksite eelnevalt veendunud, et isteosa kangas on õigesti raami külge kinnitatud.
- Isteosa kasutamisel tuleb turvakaar alati paigaldada.
- Enne kasutamist kontrollige alati, et turvakaar on isteosale õigesti kinnitatud.
- Jalutuskäru kasutamisel peab olema kaarvari alati paigaldatud.
- Ärge kunagi kandke isteosa/käru

EE
2-5
138-155

turvakaarest.

2) Isteosa kinnitamine/eemaldamine

1. Aktiveerige pidur. Asetage isteosa raami sisse ja veenduge, et see klõpsab korralikult ja kindlalt mõlemalt poolt. Isteosa saab kinnitada selge sõidusuunas või nägu sõidusuunas.
2. Tõmmake mõlemad külgedel olevad käepidemed üles ja tõstke isteosa raamilt maha.

HOIATUS

- Kehavigastuste ohu vältimiseks tuleb lapsed lapsevankri liikuvatest detailidest eemal hoida.
- Enne jalutuskäru kasutamist kontrollige alati, kas iste on kindlalt raami külge kinnitatud.
- Hoidke kandesangadest, kuni iste on paigas.
- Ärge kunagi jätke last isteosasse, kui eemaldate või kinnitate isteosa.

3) Kaarvarju reguleerimine

ERGO

1. Tõmmake kaarvarju ettevaatlikult ette või taha, kuni see on sobivas asendis.
2. Kaarvarju pikendamiseks, et kaitsta last ilmastiku eest, saate avada kaarvarjul oleva luku. Tõmmake kaarvari ettepoole ja kaarvari pikeneb.
3. Avage tõmblukk, et tagada parem õhuringlus.

FLAT

1. Tõmmake kaarvarju ettevaatlikult ette või taha, kuni see on sobivas asendis.
2. Avage tõmblukk, et tagada parem õhuringlus.

HOIATUS

Kehavigastuste ohu vältimiseks tuleb lapsed lapsevankri liikuvatest detailidest eemal hoida.

4) Turvakaare avamine/sulgumine

1. Tehke jalgevaherihm lahti. Vajutage

turvakaare siseküljel olevat nuppu ja avage kaar.

2. Suruge turvakaart klambriisse, kuni kuulete klõpsatust. Kinnitage jalgevaherihm kaare ümber.

HOIATUS

- Isteosa kasutamisel tuleb turvakaar alati paigaldada.
- Enne kasutamist kontrollige alati, et turvakaar on isteosale õigesti kinnitatud.
- Ärge kunagi kandke isteosa/käru turvakaarest.

5) Seljatoe/jalatoe reguleerimine

ERGO

1. Seljatuge saab reguleerida erinevatesse asenditesse. Tõmmake isteosa tagaküljel olevat käepidet ülespoole ja reguleerige soovitud asendisse.
2. Jalatoe reguleerimiseks vajutage nuppu raami kummalgi küljel.

NB! Jalatoe maksimaalne kandevõime on 3 kg.

FLAT

1. Isteosa seljatuge on võimalik seada erinevatesse asenditesse. Seljatoe asendit saab muuta seljatoe tagaosas paiknevast plastikust seadistajast, pigistades seda kokku ning liigutades seljatuge allapoole. Seljatoe üles tõstmiseks tõmmake seljatuge ettepoole. Enne seljatoe täsilamavasse asendisse asetamist, avage kaarvarju külgedel olevad lukud.
2. Tõstke halli käepidet jalatoe vasakus või paremas servas, et seda reguleerida.

NB! Jalatoe maksimaalne kandevõime on 3 kg.

HOIATUS

- Kehavigastuste ohu vältimiseks tuleb lapsed lapsevankri liikuvatest detailidest eemal hoida.
- Kontrollige alati, et isteosa oleks kindlas asendis, lükates seda tagasi,

- kuni see paigale lukustub.
- Ärge lubage lapsel jalatoel seista.

6) Isteosa kanga eemaldamine

ERGO

1. Avage kaarvarju trukid, eemaldage kaarvari raami isteosa küljest.
2. Avage klõpsude ja trukid mõlemal küljel.
3. Avage istmealune kangas, eemaldage kangas istmeplaadilt.
4. Tooge kõik turvarihmad läbi aukude.
5. Avage seljatoe reguleerimise käepideme ümbert trukid ning eemaldage katterie isteosa raami küljest.

FLAT

1. Vajutage kaarvarju külgedel olevaid nuppe ning eemaldage kaarvari isteosalt.
2. Avage seljatoel ja jalatoel olevad trukid.
3. Tooge kõik turvarihmad läbi kattekangas olevate aukude.
4. Võtke jalgevaherihm täielikult kattekangast välja ja eemaldage kattekangas istmelt.

7) Isteosa kanga paigaldamine

ERGO

Vt punkt 1) Isteosa kokkupanek

FLAT

1. Asetage istme kattekangas istmele. Pistke õlarihmad läbi kattekanga.
2. Pistke jalgevaherihm läbi istme kattekanga.
3. Pistke külgrihmad läbi istmeosa kanga.
4. Kinnitage kõik isteosal olevad trukid.
5. Kokku on 13 trukki. 5tk mõlemal küljel ja 3tk tagumisel osal.
6. Keerake jalgevaherihm ümber turvakaare ja kinnitage sellele olevad trukid ümber turvakaare.
7. Kinnitage kaarvari raamile.
8. Fikseerige kaarvari krõpsudega, mis on

istme kattekanga küljes.

HOIATUS

- Kattekanga nõuetekohane paigaldamine on väga oluline. Istet ei tohi kasutada, kui kattekangas ei ole korralikult paika pandud.
- Jalutuskäru kasutamisel peab olema kaarvari alati paigaldatud.

8) Putukavõrk (raamiga komplektis)

ERGO & FLAT

1. Kinnitage putukavõrk, kasutades kaarvarju tõmblukku. Tõmmake putukavõrgu elastne riba täielikult üle jalatoe.
2. Kinnitage putukavõrk truckidega isteosa külge. Korrake tegevust mõlemal küljel.

FLAT

3. Hoiustamistasku putukavõrgu jaoks.

9) Jalakatte paigaldamine (lisatarvikud)

1. Tõmmake jalakate jalatoe peale.
2. Kinnitage jalakate truckide abil kaarvarju ja isteosa raami külge.
3. Avage jalakatte lukk, kui võtate lapse vankrist välja või asetate teda sinna sisse.

TÄHELEPANU! Kaarvarju ei saa alla voltida, kui jalakate on kaarvarju külge kinnitatud

10) Vihmakate (lisatarvik)

1. Paigaldage vihmakate asetades selle üle kaarvarju ja tõmmates üle vankrikorvi või isteosa.
2. Vihmakate on ülemises osas varustatud suur aknaga, mida saab velkro kinnitustega avada ja sulgeda.
3. Kontrollige, et külgmised õhutusaknad oleks alati avatud ja vabad, et tagada asjakohane ventilatsioon. Vihma- ja lumesaju ajal kasutage alati vihmakatet. Kui vanker on enne vihmakatte

EE
2-5
138-155

paigaldamist märg, proovige see enne ära kuivatada.

5-punkti kinnitusrihm (ERGO & FLAT)

- 1) 5-punkti kinnitusrihm – lapse kinnitamine pandlaga
 1. Asetage kõik 5 turvarihma lapse ette selliselt, et laps ei istuks nende peal.
 2. Paigaldage vasakpoolne õlarihm libistades ülemise kinnituse alumise kinnituse külge kuni kuulete klõpsatust.
 3. Paigaldage parempoolne õlarihm libistades ülemise kinnituse alumise kinnituse külge kuni kuulete klõpsatust.
 4. Klõpsake parempoolne kinnitus üle vasakpoolse kinnituse selliselt, et need püsivad koos. See on äärmiselt tähtis, et need püsiksid koos selliselt, et neid ei saa lahti tõmmata.
 5. Lukustage õlarihmad jalgevaherihma küljes oleva klõpskinnitusega kuni kuulete KLÕPSU.

HOIATUS

Veenduge alati, et vööd on korrektselt lukustatud nendest tõmmates.

6. Reguleerige rihmasid kasutades vastavaid detaile (3) õla- ja puusarihmade küljes selliselt, et vööd istuvad ilusti ümber lapse keha.
7. Õla ja vöörilmade vabastamiseks vajutage rihmapandla keskosas paiknevaid nuppe.

2) 5-punkti kinnitusrihma asendi muutmine

- 1 Eemaldage isteosa kangas nagu kirjeldatud: **Isteosa 6) Isteosa kanga eemaldamine**

Õlarihmad

2. Vabastage õlarihma kinnitused ülejäänud rakmete küljest.
3. Tõmmake õlarihmad tahapoole läbi istme tagamise osa ja sisestage need

tagasi teise ettepoole olevasse avasse. Kinnitage õlarihma kinnitus uuesti rakmete vöörihma külge. Korrake seda sammu teisel küljel.

Jalgevaherihm

4. Vabastage jalgevaherihma kinnitus ülejäänud rakmete küljest ja juhtige jalgevaherihm alla läbi istmeplaadi.
5. Sisestage rihm läbi teise ava ja kinnitage rakmed. Pange kate uuesti kokku, nagu kirjeldatud: **7) Isteosa kanga kokkupanek**

Tähtis

Veenduge, et õlarihmad ja jalgevaherihmad oleksid õigesti kinnitatud.

HOIATUS

- Isteosa kanga nõuetekohane paigaldamine on väga oluline.
- Ärge kunagi kasutage lapsevankrit enne, kui olete veendunud, et istme kattekangas on raamile õigesti paigaldatud.

Hooldus ja puhastamine

1) Üldised puhastamis- ja hooldamisjuhiseid

- Ärge jätke lapsevankrit kauaks intensiivse päikese kätte.
- Lume- või vihmajärgel kasutage alati vihmakilet.
- Ärge hoidke lapsevankrit külmas ja/või niiskes kohas.
- Kui raam saab märjaks, kuivatage see kohe ära. Enne hoiule panemist veenduge, et vanker on täiesti kuiv.
- Kui kasutate lapsevankrit mere või soolaladatud teede lähedal, peske raam veevooliku abil puhtaks ja kuivatage.
- Olge transportimisel ja hoiule panemisel ettevaatlik, sest raam on õrn. Pärast vankri ostmist tekkinud kriimud ei põhjenda kahjunõude esitamist.

2) Korrapärane hooldus

- Puhastage ja kuivatage vankri raami ja metallidetaile korrapäraselt ning määrige liigendeid. Rataste kodaraid ja rummusid tuleb sagedasti sooja veega pesta ja kuiva lapiga kuivatada. Kui kasutate lapsevankrit talvisel ajal, tuleb vankrit puhastada vähemalt kord nädalas. Puudulik hooldamine soodustab roostetamist.
- Puhastage võlle (puhastage teljed riidelapiga).

Õhukummid (mõned mudelid)

- Kui lapsevankri kummi on vaja pumbata, kasutage auto adapteriga pumpa.
- Sobivat õhurõhku vaadake kummit.
- Vankrirattad on tehase kokkumonteeritud. Tasakaalustamisprobleemide lahendamiseks laske kummidest õhk välja, paigaldage kummid korralikult veljele ja pumbake sobiva rõhuni täis.
- Osoon ja UV-kiirgus võivad põhjustada väikeste pragude tekkimist rehvidele. See ei mõjuta vankri juhitavust ja ohutust ega ole põhjendus kaebuse esitamiseks.

TÄHTIS TEADE! KUNSTNAHK

- Ärge kunagi kasutage nahast käepidemel desinfitseerivaid vahendeid või kätepuhastusgeeli, kuna need võivad põhjustada püsivaid plekke ja vigastusi nahast pinnale.
- Kunstnahast pinna puhastamiseks kasutage pehmetoimelist seepi ja vett. Kuivatage käed alati pärast desinfitseerimist ning enne nahast käepideme puutumist.
- Ärge kunagi kasutage takjapaelu (nt. tarvete kotid, organiseerijad jne) kunstnahast käepideme peal, kuna need võivad pinda kahjustada.

HOIATUS

- Rehvide värvus võib muutuda erinevate materjalide (nt PVC põrandakatted või muud plastmaterjalid)toimel. Kui hoiate vankrit õrnadel pindadel, kasutage rattakatteid.

Veenduge et:

- raami kõik lukustusmehhanismid, iste ja kandekorv võimaldavad nõuetekohast kasutamist
- kõik needid, mutrid ja poldid on tugevasti kinni ja kahjustusteta.
- kõik plastmassdetailid on pragudeta ja terved
- rattalaagrid on heas korras
- kõik lukud ja kröpsud on korralikult kinni
- kõik elastikribad on heas korras
- pidur on töökorras
- kummide õhurõhk on õige (vt märgist kummil).
- Kontrollige regulaarselt, et raam, kandekorv ja iste ei ole kahjustunud.

NB!

- Kui lapsevankri hooldamiseks on vaja originaalvaruosi või vajate muude tehniliste küsimuste korral asjatundlikku hinnangut, võtke alati ühendust vankri müünud kauplusega.
- Teie valitud toode vastab garantiieeskirjadele.
- Hooldus ja puhastamine
- Seisupidur sisaldab liikuvaid detaile, mida on nõuetekohase toimimise tagamiseks vaja regulaarselt hooldada.
- Tõhusa toimimise tagamiseks veenduge, et piduridetailid on korralikult õlitatud. Liiv, lumi, jää ja pori tuleb pidurisüsteemi liikuvatelt detailidelt kohe eemaldada.
- Määrige lapsevankri piduripedaali liigendeid, rattatelge ja tihvte piduri kummalgi küljel vähemalt kord kuus silikooni- või õlipõhise määrdega. Sarnase sagedusega tuleb
- Kui kasutate Emmaljunga lapsevankrit/ jalutuskäru liivar andadel või poristes ja niisketes tingimustes, tuleb erilist tähelepanu pöörata pidurisüsteemi puhastamisele ning pidurisüsteemi ja rataste vajaduspõhisele hooldamisele eelkirjeldatud viisil.

3) Pesemisjuhised

Kaarvari :

Võtke kaarvari ära ja tõmmake lahti. Peske kaarvarju sisemust (sisekangast) duši all leige veega. Pesuvahendina kasutage

EE
2-5
138-155

õrnatoimelist vedelseepi. Loputage põhjalikult. Jätke lahtitõmmatud kaarvari pesunöörile nõrguma ja kuivama.

Istme katted kangas ja viiepunkti kinnitusrihmad:

Eemaldage istme katted kangas raamilt ja võtke puidust istmealus kanga seest välja. Peske istme katted kangast käsitsi leige veega. Pesuvahendina kasutage õrnatoimelist vedelseepi. Loputage põhjalikult. Jätke istme katted kangas pesunöörile nõrguma ja kuivama. Puhastage nailonribad ja plastmassdetailid niiske lapiga. Ärge peske käsitsi. Enne kinnitusrihmade tagasi paigaldamist veenduge, et rihmad on kuivad.

Madrats

Soovitame pesta käsitsi ja lasta kuivaks nõrguda.

Vankrikorv:

Eemaldage kaarvari ja madrats. Pühkige vankrikorvi väliskangas ja sisekülje materjal niiske lapiga puhtaks. Ärge peske käsitsi. Kuivatage lapsevankri korpust täielikult lahtivolditud asendis. Veenduge, et puidust põhjale ei satu vett

Üldinfo

Triikimine: Kui kangast detaile on vaja triikida, pange triikraua ja kanga vahele 100% puuvillane riidelapp, et kanga pinda kaitsta. Triikige väliskangast (100% polüester) ja sisekangaid väikese kuumusega (triikraua temperatuur 110 °C). Enne lapsevankri kokkumonteerimist veenduge, et kõik detailid on täiesti kuivad. Kontrollige kõik õmblused, äärised ja lukud üle. Pärast pesemist võib väliskangale kanda kangakaitsevahendit. Kaitsevahend tuleb peale kanda enne lapsevankri kokkumonteerimist.

HOIATUS

- Ärge pange last/lapsi jalutuskärsusse vähemalt 24 tunni jooksul pärast kangakaitsevahendi pealekandmist. Kokkumonteerimine pärast pesemist
- Veenduge, et paigaldate kõik detailid tagasi õigesti, vastavalt

kasutusjuhendis esitatud juhistele.

- Kui rattaid on hoiustatud soojas keskkonnas (nt. autos). Ennem kasutamist laske ratastel harjuda külmema keskkonnaga, et vältida rataste kiiremat kulumist.

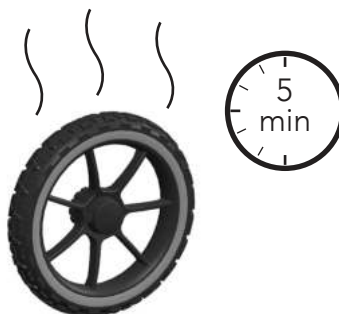

4) Hooldusdokumentatsioon

Teie vanker vajab regulaarset korrashoidu ja hooldust. Soovitame toodet regulaarselt hooldada lasta vastavalt hooldusintervallide graafikule, mille abil säilib teie toote kvaliteet ja toote kulumine muutub minimaalseks. Hooldustoimingute läbi viimiseks viige oma toode volitustega Emmaljunga esindusse. Peale iga hooldust saate hooldusaruande, kus on välja toodud kontroll ja hooldustööd koos tööde teostamise kuupäevaga. Peale vankri valmimist tehases läbib

see kontrollisüsteemi. Teine toote kontroll viiakse läbi enne teile üle andmist, kusjuures kontrollitakse ka ohutuse kvaliteedinõuete täitmist. Peale regulaarse hoolduse volitustega esinduses, on oluline ka kasutaja poolne toote kontroll ja hooldus. Täiendav teave heakorra ja hoolduse suhtes on käesoleva käsiraamatu vastavas peatükis.

Emmaljunga[®]

Raami number: _____

	Kuupäev, Pitser	Kliendi nimi, Allkiri
0 Kontroll tarne <input type="checkbox"/>	_____	_____
6 kuu hooldus <input type="checkbox"/>	_____	_____
12 kuu hooldus <input type="checkbox"/>	_____	_____
24 kuu hooldus <input type="checkbox"/>	_____	_____
36 kuu hooldus <input type="checkbox"/>	_____	_____

EE
2-5
138-155

5) Kontroll tarnel

1. Raam

- Kokkuvolditud raam
- Tagaratas (2x)
- Pakikorv
- Tagaratta lukustusklamber (x2)
- Esiratas (x2)
- Tagaratta kattedkork (x2)
- Rattavõll (x2)

ERGO isteosa

- Iste koos kattedkangastega
- Kaarvari
- Turvakaar
- Seljatoe käepide

FLAT isteosa

- Iste koos kattedkangastega
- Kaarvari
- Turvakaar

Vankrikorv

- Vankrikorv
- Madrats
- Vankrikorvi jalakate
- Sisevooder

2. Raam/iste/vankrikorv

- Kontrollige raami lukustusmehhanismi. Näidik peab kasutamise ajal olema alati roheline.
- Veenduge, et iste/vankrikorv fikseerub kummalgi küljel klõpsatusega.
- Veenduge, et 5-punkti kinnitusrihmad fikseeruvad istmel paika.
- Kontrollige teleskoopkõrguse reguleerimist, tõstes/tõmmates käepidet üles-alla, igas asendis tuleks kontrollida lükkesanga lukustumist.
- Veenduge, et seljatuge saab seada ja fikseerida igasse asendisse.
- Veenduge, et istme jalatuge saab seada ja fikseerida igasse asendisse.

3. Rattad ja pidurid

- Määrida teljeotsi.
- Paigaldada rattad ja veenduda, et rattad lukustuvad oma kinnituses.
- Kontrollida parkimispiduri lukustust mõlema tagaratta puhul.

4. Üldine toote ülevaatus

- Kontrollida, et kõik needid, kruvid ja mutrid on tugevasti kinni.
- Kontrollida, et istmetekstiilil ja alusel olevaid rõhknööpe ja tõmbelukke saab korralikult kinni panna.
- Vaadata üle, et raamil, istmetekstiilil, alusel ja ratastel puuduvad nähtavad erinevused.

6) Hooldusprotokoll

1. Raam/iste/vankrikorv

6 12 24 36

Kontrollige raami lukustusmehhanismi. Näidik peab kasutamise ajal olema alati roheline.

<input type="checkbox"/>	<input type="checkbox"/>	<input type="checkbox"/>	<input type="checkbox"/>
--------------------------	--------------------------	--------------------------	--------------------------

Veenduge, et iste/vankrikorv fikseerub kummalgi küljel klõpsatusega.

<input type="checkbox"/>	<input type="checkbox"/>	<input type="checkbox"/>	<input type="checkbox"/>
--------------------------	--------------------------	--------------------------	--------------------------

Veenduge, et viiepunkti kinnitusrihmad fikseeruvad istmel paika.

<input type="checkbox"/>	<input type="checkbox"/>	<input type="checkbox"/>	<input type="checkbox"/>
--------------------------	--------------------------	--------------------------	--------------------------

Kontrollige teleskoopkõrguse reguleerimist, tõstes/tõmmates käepidet üles-alla, igas asendis tuleks kontrollida lükkesanga lukustumist.

<input type="checkbox"/>	<input type="checkbox"/>	<input type="checkbox"/>	<input type="checkbox"/>
--------------------------	--------------------------	--------------------------	--------------------------

Veenduge, et seljatuge saab seada ja fikseerida igasse asendisse.

<input type="checkbox"/>	<input type="checkbox"/>	<input type="checkbox"/>	<input type="checkbox"/>
--------------------------	--------------------------	--------------------------	--------------------------

Veenduge, et istme jalatuge saab seada ja fikseerida igasse asendisse.

<input type="checkbox"/>	<input type="checkbox"/>	<input type="checkbox"/>	<input type="checkbox"/>
--------------------------	--------------------------	--------------------------	--------------------------

2. Rattad ja pidurid

6 12 24 36

Kontrollida, et rattaid saab eemaldada ja need lukustuvad telgedel

<input type="checkbox"/>	<input type="checkbox"/>	<input type="checkbox"/>	<input type="checkbox"/>
--------------------------	--------------------------	--------------------------	--------------------------

Kontrollida, et pidurid lukustavad mõlemad tagumised rattad

<input type="checkbox"/>	<input type="checkbox"/>	<input type="checkbox"/>	<input type="checkbox"/>
--------------------------	--------------------------	--------------------------	--------------------------

3. Visuaalne ülevaatus

6 12 24 36

Kontrollida, et kõik needid ja kruvid on pingutatud.

<input type="checkbox"/>	<input type="checkbox"/>	<input type="checkbox"/>	<input type="checkbox"/>
--------------------------	--------------------------	--------------------------	--------------------------

Kontrollida, et kõik trukid ja tõmblukud on terved ja korralikult kinni.

<input type="checkbox"/>	<input type="checkbox"/>	<input type="checkbox"/>	<input type="checkbox"/>
--------------------------	--------------------------	--------------------------	--------------------------

Vaadata üle, et raamil, istmetekstiilil, alusel ja ratastel puuduvad nähtavad defektid.

<input type="checkbox"/>	<input type="checkbox"/>	<input type="checkbox"/>	<input type="checkbox"/>
--------------------------	--------------------------	--------------------------	--------------------------

4. Määrimine

6 12 24 36

Puhastada ja määrida rattad, raamilukud, jalatugi ja ohutuskaitse

<input type="checkbox"/>	<input type="checkbox"/>	<input type="checkbox"/>	<input type="checkbox"/>
--------------------------	--------------------------	--------------------------	--------------------------

Muud märkused (täiendav reguleerimine või muudetud detailid)

--

Tabla de contenido

Información importante	157
Peso y compatibilidad	160

Chasis

1) Montaje del chasis.....	161
2) Ruedas traseras.....	161
3) Ruedas delanteras	161
4) Plegar el chasis	162
5) El freno	162
6) Ajustar el manillar	162
7) Suspensión regulable*	163
8) Montaje de la cesta	163

Capazo

1) Montaje del capazo.....	163
2) Colocar/quitar el capazo.....	163
3) Mosquitera (Accesorio)	164
4) Plegar el capazo	164

Asiento (ERGO & FLAT)

1) Montaje y uso del asiento.....	164
2) Colocar/quitar la unidad de asiento	165
3) Ajustar la capota	165
4) Abrir/cerrar la barra protectora	165
5) Ajuste el respaldo/ reposapiés.....	165
6) Extraer la tela del asiento	166
7) Montaje de la tela del asiento.....	166
8) Mosquitera (incluida con el chasis)	167
9) Montaje del cubrepíés (accesorios)	167
10) Funda de lluvia (accesorio)	167





Arnés de 5 puntos (ERGO & FLAT)

1) Arnés de 5 puntos - abrochar a su niño.....	167
2) Cambiar de posición el arnés de 5 puntos.....	167

Cuidado y mantenimiento

1) Instrucciones de cuidado general y mantenimiento	168
2) Inspección Rutinaria	168
3) Instrucciones de lavado	169
4) Servicio de documentación	171

5) Revisión de entrega..... 172
6) Protocolo de servicio..... 173

	Sonido de "clic"		Botón de presión para abrir/cerrar
*	Ciertos modelos solamente		Hebilla abierta/cerrada
	Abrir/cerrar cremallera		

Información importante

Importante – Leer detenidamente y mantenerlas para futuras consultas. La seguridad de su niño podría verse afectada si no sigue estas instrucciones.

⚠ ADVERTENCIA

- Importante – Leer detenidamente y mantenerlas para futuras consultas
- No dejar nunca al niño desatendido
- Asegurarse de que todos los dispositivos de cierre están engranados antes del uso
- Para evitar lesiones, asegúrese de que el niño se mantiene alejado durante el desplegado y el plegado de este producto
- No permita que el niño juegue con este producto
- Usar un arnés tan pronto como el niño se pueda sentar por sí mismo
- Este asiento no es adecuado para niños menores de 6 meses
- Usar siempre el sistema de retención
- Comprobar que los dispositivos de sujeción del capazo, del asiento o de la silla de coche están correctamente engranados antes del uso
- Este producto no es adecuado para correr o patinar

Frases de advertencia de acuerdo con la Ley EN1888-1:2018+A1:2022, EN1888-2:2018+A1:2022

⚠ ADVERTENCIA

- No utilizar este capazo sobre un soporte
- Este producto solamente es apropiado para niños que no pueden sentarse por sí solos
- Utilizar solamente sobre un superficie firme, horizontal, nivelada y seca
- No dejar a otros niños jugar desatendidos cerca del capazo
- No utilizar si falta cualquier parte o está rota o está desgarrada
- Utilice únicamente las piezas de repuesto suministradas o aprobadas por el fabricante
- Sea consciente del riesgo de los fuegos encendidos y otras fuentes de calor intenso tales como fuentes de calor eléctricas, de gas, etc., en las inmediaciones del capazo
- Los mangos y el fondo del capazo deberán ser inspeccionados regularmente por si hubiera signos de daños y desgaste
- Cuando esté utilizando el capazo, asegúrese de que la cabeza del niño no esté nunca más baja que el cuerpo del niño

- No añada colchones encima del colchón suministrado
- Asegúrese de que el manillar ajustable está en posición de transporte antes de llevar el capazo

Frases de advertencia de acuerdo con la Ley EN1466:2014/AC:2015.

ADVERTENCIA

- La seguridad del niño es responsabilidad suya
- Este vehículo necesita mantenimiento regular por parte del usuario
- La sobrecarga, el plegado incorrecto y el uso de accesorios no aprobados podría causar lesiones al niño/niños así como daños o roturas en el vehículo
- Manténgalo alejado del fuego
- Si cualquier parte de este manual no estuviera clara o fuera necesaria alguna explicación adicional, por favor póngase en contacto con un vendedor autorizado de Emmaljunga para que le ayude.
- No modifique este producto ya que podría poner en peligro la seguridad de su niño. El fabricante NO es responsable de ninguna modificación que se haga en el producto.
- No coloque objetos en la capota. Nunca utilice el cochecito sin la capota.
- Este producto solo es adecuado para el transporte de (1) niño de acuerdo con el peso máximo indicado.
- No lleve niños extra o bolsas en el cochecito.
- El cochecito está preparado únicamente para transporte. No utilice nunca el cochecito como una cama para su niño.
- No ponerse de pie o sentarse en el reposa pies. El reposa pies deberá ser utilizado únicamente como soporte para las piernas y pies de un (1) niño. Cualquier otro uso podría causar lesiones personales graves. La carga máxima para el reposa pies es de 3 kg
- Cualquier carga que esté colocada en el cochecito (p. ej. en el mango, respaldo o en los laterales del cochecito) afectará a la estabilidad del cochecito. No utilice accesorios no aprobados.
- No coloque colchones adicionales en el capazo. Utilice únicamente el colchón original Emmaljunga que viene incluido con el producto.
- Los artículos de la cesta no deberán sobresalir por los lados ya que los artículos podrían quedarse atrapados en los radios de las ruedas.
- La silla o el capazo NO deben ser usados como sillas de auto
- Para sillas de auto utilizados junto con un chasis, este vehículo no reemplaza una cuna o una cama. Si su niño necesitara dormir, deberá ser colocado en un sitio apto para ello como una cuna o una cama.
- No tire nunca de un cochecito con ruedas giratorias detrás de usted. El cochecito podría girar sobre sí mismo lo que podría suponer un riesgo de seguridad si usted no es cauteloso y atento.
- Nunca use el cochecito/cochecito para subir o bajar escaleras con su hijo en el cochecito, ya que puede perder repentinamente el control del cochecito o su hijo se puede caer.
- Use siempre el ascensor para moverse entre plantas o alturas. Si no puede evitar las escaleras, asegúrese de retirar al niño del cochecito y de que el niño no está en el cochecito o cerca de él.
- Nunca use el cochecito en escaleras mecánicas.
- No use este producto con fuertes vientos o tormentas.
- Por favor fíjese en que en las estaciones de tren o de metro puede haber altos cambios de presión en el aire (viento o aspiraciones). No coloque nunca este producto cerca de las vías sin tener ambas manos en el mango ya que el dispositivo de freno solo puede no ser suficiente para mantener su silla de paseo

ES
2-5
156-174

en su sitio de manera segura.

- No cruce las vías cuando el niño esté en el cochecito. ¡Las ruedas podrían quedarse atascadas!
- Cuando el transporte se lleve a cabo en transporte público (autobús, metro, tren, etc.) no es suficiente con utilizar el freno del cochecito únicamente. El cochecito puede estar expuesto a condiciones (frenazos bruscos, giros y baches de la carretera, aceleraciones, etc.) para las que no ha sido testado de acuerdo con la Normativa de cochecitos UNE EN1888. Siga las recomendaciones e instrucciones de acuerdo con el anclaje de seguridad de cochecitos durante el transporte que los operarios de transporte público están obligados a suministrar.

Advertencia arnés de seguridad

- Nunca use el asiento si faltan partes del cinturón de seguridad de 5 puntos o si el cinturón está dañado.
- El arnés de 5 puntos contiene imanes o componentes magnéticos. Los imanes que se atraen entre sí o un objeto metálico en el cuerpo humano pueden causar lesiones graves o la muerte. Busque atención médica de inmediato si se tragan o inhalan los imanes.
- Los dispositivos médicos, como los marcapasos y los desfibriladores implantados, pueden contener sensores que responden a imanes y radios cuando están en contacto cercano. Para evitar posibles interacciones con estos dispositivos, manténgase a una distancia segura (a más de 15 cm de distancia). Pero consulte con su médico y el fabricante de su dispositivo para obtener pautas específicas.
- Los niños deberán siempre llevar el arnés y no deberán nunca dejarse desatendidos
- El niño deberá mantenerse alejado de las partes móviles mientras realiza ajustes

ADVERTENCIA

- Este producto está diseñado y construido de acuerdo con la normativa
- EN1888-1:2018+A1:2022, EN1888-2:2018+A1:2022, EN1466:2014/AC:2015
- Este producto no deberá ser utilizado como un dispositivo para tratamiento médico. Si su niño tuviera necesidades médicas especiales relacionadas con el transporte deberá consultar a su médico.

Estacionamiento/Plegado/Almacenamiento

- Ponga siempre los frenos cuando el cochecito/la silla de paseo esté estacionado.
- El freno deberá estar siempre activado puesto cuando meta a su niño o le saque del cochecito.
- No aparque nunca el cochecito en una cuesta o en una super cie desnivelada.
- Saque siempre al niño del cochecito antes de plegarlo.
- Asegúrese de que los niños se mantienen alejados de cualquier parte móvil mientras ajusta el cochecito/silla de paseo
- Guarde el cochecito / silla de paseo fuera del alcance de los niños cuando no se esté utilizando.
- Las ruedas en contacto con suelos de PVC u otros materiales plásticos pueden causar decoloración. Use siempre protección para las ruedas si el cochecito está almacenado en una superficie delicada

Cuidado, Mantenimiento, Repuestos

- Siga las instrucciones de cuidado y mantenimiento
- No utilice nunca el producto si faltase una parte o estuviera dañada.
- Compruebe que todas las cremalleras y broches están cerrados de manera segura antes de su uso.
- Utilice únicamente las piezas de repuesto suministradas o aprobadas por el

fabricante.

- Los accesorios o piezas de repuesto que el fabricante no haya aprobado no deberán ser utilizadas.
- Los neumáticos de aire pueden contener cantidades controladas de hidrocarburos poliaromáticos PAH. Manipule los neumáticos con cuidado y solo permita que los profesionales los reparen o cambien estos o las cámaras de aire. Nunca deje que los niños jueguen con el cochecito o los neumáticos.

General

Las instrucciones de seguridad y directrices de este manual no pueden cubrir todas las condiciones posibles y situaciones impredecibles que puedan surgir. Se entiende que el sentido común, la precaución y el cuidado son factores que no están incorporados en un producto. Estos factores son responsabilidad de la(s) persona(s) al cuidado del cochecito y de su manejo. Es importante que estas instrucciones sean entendidas y cumplidas por todo el que utilice el cochecito y sus accesorios. Informe e instruya siempre a cada persona que utilice el cochecito y los accesorios acerca de cómo debe ser utilizado, incluso si la(s) persona(s) en cuestión lo fuera a utilizar durante un corto período de tiempo.

Peso y compatibilidad

Si necesita identificar este producto hay una pegatina que muestra el modelo y el número de serie colocada en el chasis/silla/capazo

CHASIS

- Este vehículo es apto únicamente para el transporte de un (1) niño con un peso máximo de 22 kg o 4 años, a lo que llegue antes. Utilice únicamente el cochecito para el número de niños para los que está previsto.
- La cesta tiene un límite de peso máximo de 10 kg. Coloque siempre los objetos más pesados en el centro de la bandeja. El cochecito puede volverse inestable si el peso en la bandeja se distribuye de manera desigual.

ASIENTO

La silla no es apta para niños menores de 6 meses, peso máximo 22kg o 4 años lo que llegue antes. No usar el asiento hasta que el niño pueda permanecer sentado sin ayuda.

CAPAZO

El capazo/cuerpo del cochecito (accesorio) únicamente puede ser usado para el transporte de un bebé de 0 a 6 meses. Este capazo es apto para un bebé que no pueda sentarse sin ayuda, darse la vuelta y que no pueda levantarse apoyando las manos y las rodillas. Peso máximo del niño: 9 kg.

ACCESORIOS

Utilice solo un accesorio autorizado a la vez.

PATINETE: El peso máximo para un niño que esté utilizando el accesorio Patinete Acoplado en el cochecito es de 20 kg.

Sidebag: Peso máximo 2kg

Bolso de cambio: Peso máximo 2kg

ES
2-5
156-174

Chasis

1) Montaje del chasis

1. Deslice la empuñadura de seguridad gris hacia un lado (véase la flecha 1 situada en la empuñadura de seguridad). Mantenga la posición y gire la empuñadura de seguridad hasta el final (véase la flecha 2 situada en la empuñadura de seguridad)
2. Despliegue las patas traseras
3. Presione la barra en el centro del chasis hasta que escuche un claro "Click". Asegúrese de que el lado izquierdo y derecho hacen "Click" correctamente. Asegúrese de que ahora ve el candado cerrado. Si se ve el candado abierto, significa que el chasis NO está asegurado.

ADVERTENCIA

- Compruebe SIEMPRE que el chasis está asegurado antes de su uso, deberá aparecer indicado con el candado cerrado.
 - Si aparece el icono de un candado abierto, presione hacia abajo la barra de metal, el chasis se bloqueará si oye un "clic".
 - No utilice nunca el cochecito si sale el icono del candado abierto.
4. Saque el mango telescópico. Asegúrese de que el manillar esté a la misma altura en ambos lados antes de bloquearlo en su posición.
 5. Bloquee las cerraduras telescópicas en ambos lados. Asegúrese de que las cerraduras telescópicas estén correctamente bloqueadas con un "clic".
 6. Presione los botones del mango en el interior del manillar y despliegue el mango. Asegúrese de que encajen en su posición."

ADVERTENCIA

- No debe haber un niño en el cochecito cuando se pliegue o despliegue.

- Evite que haya niños cerca cuando pliegue o despliegue el cochecito.
- Asegúrese de que los niños están lejos de las partes móviles del cochecito para evitar el riesgo de daños.

2) Ruedas traseras

Montaje de las ruedas traseras

1. Monte el clip de bloqueo en la rueda trasera. Coloque el clip en posición abierta.
2. Coloque el eje de la rueda en su lugar y bloquéelo con el clip.
3. Monte la tapa de la cubierta de la rueda trasera.

Ensamblar la rueda trasera al chasis

4. Limpie la suciedad de los ejes de las ruedas antes de colocar las ruedas. Asegúrese de que el bloqueo de la rueda trasera esté en la posición abierta, marcada en rojo.
5. Coloque la rueda en el chasis y bloquéela con el bloqueo de rueda.

ADVERTENCIA

- Asegúrese de que el eje de la rueda esté bloqueado con el clip de bloqueo antes de colocar la tapa de la cubierta de la rueda.
- La tapa de la cubierta de la rueda debe colocarse antes de su uso.
- Verifique que la rueda trasera esté bien sujeta al chasis tirando de la rueda. Repita en ambos lados. La marca roja no debe mostrarse.

Retire las ruedas traseras del cochecito.

6. Abra el bloqueo de la rueda trasera y retire la rueda trasera.

Desmontar la rueda trasera

7. Retire la tapa de la cubierta de la rueda presionando los ganchos hacia adentro.
8. Coloque el clip de bloqueo en posición abierta y retire el eje de la rueda.

3) Ruedas delanteras

Montaje de las ruedas delanteras

1. Presione el bloqueo de la rueda delantera y empújela en su lugar. Suelte el bloqueo y asegúrese de que la rueda delantera esté bien sujeta al chasis, tirando de la rueda. Repita en ambos lados.
2. Presione el bloqueo de la rueda delantera y retire la rueda.

Rotación de 360°/rotación bloqueada

3. Las ruedas pueden girar libremente 360° cuando el anillo de bloqueo está en su posición superior. Las ruedas se pueden bloquear presionando el anillo de bloqueo cuando las ruedas están en la posición "orientada hacia adelante".
4. Las ruedas delanteras se pueden bloquear en una posición hacia adelante. Esta posición de las ruedas delanteras solo se debe usar cuando el cochecito está estacionado. Nunca empuje el cochecito con las ruedas bloqueadas en la posición hacia adelante.

ADVERTENCIA

- Asegúrese de que los niños están lejos de las partes móviles del cochecito para evitar el riesgo de daños.
- 5. No tire nunca del cochecito cuando las ruedas delanteras giratorias estén desbloqueadas. El cochecito puede tambalearse lo cual supondría un riesgo de seguridad si usted no es cauteloso y atento.
- Este producto no es apto para correr, patinar sobre hielo o hacer patinaje en línea.

4) Plegar el chasis

1. Retire el capazo/la unidad de asiento/ los accesorios
2. Abra los dos cierres telescópicos de los mangos telescópicos. Empuje el mango telescópico hacia abajo hasta su posición más baja.
3. Ajuste el ángulo del manillar

presionando los botones de la barra del manillar en el interior del manillar. Mantenga los botones presionados y ajuste a la posición más baja.

4. Deslice la empuñadura de seguridad gris hacia un lado (véase la flecha 1 situada en la empuñadura de seguridad). Mantenga la posición y gire la empuñadura de seguridad hasta el final (véase la flecha 2 situada en la empuñadura de seguridad). Levante la empuñadura de seguridad firmemente hacia arriba y la silla de paseo se plegará.
5. Si desea que el chasis sea más compacto, puede quitar las ruedas.

ADVERTENCIA

- No debe haber un niño en el cochecito cuando se pliegue o despliegue.
- Evite que haya niños cerca cuando pliegue o despliegue el cochecito.
- Asegúrese de que los niños están lejos de las partes móviles del cochecito para evitar el riesgo de daños.

5) El freno

Activar/liberar el freno

1. Accione el freno presionando el pedal del freno hasta el fondo. Asegúrese de que el indicador de freno esté completamente rojo.
2. Suelte el freno levantando el pedal del freno con el pie. El indicador de freno se vuelve verde.
3. Si el cochecito lleva una correa de seguridad, Introduzca su mano en la correa por seguridad.

ADVERTENCIA

- No deje nunca al niño desatendido en el cochecito sin poner el freno.
- El freno deberá estar puesto cuando meta o saque a su niño del cochecito.
- No aparque nunca el cochecito en una cuesta.
- Compruebe siempre que el cochecito

ES
2-5
156-174

- está aparcado adecuadamente.
- Este producto no es apto para correr, patinar sobre hielo o hacer patinaje en línea.

6) Ajustar el manillar

1. Ajuste el ángulo del manillar presionando los botones de la barra del manillar en el interior del manillar. Mantenga los botones presionados y ajuste a la posición deseada. Asegúrese de que encajen en su posición.
2. Abra ambos cierres telescópicos y ajuste la altura del mango a la posición deseada. Bloquee los cierres telescópicos en ambos lados del manillar. Asegúrese de que el manillar esté a la misma altura en ambos lados antes de bloquearlo en su lugar. Asegúrese de que el manillar telescópico se bloquea correctamente con un "clic".

ADVERTENCIA

Asegúrese de que los niños están lejos de las partes móviles del cochecito para evitar el riesgo de daños.

7) Suspensión regulable*

Ajuste la suspensión girando el botón de ajuste de la suspensión a la posición deseada.

Soft - Una suspensión más blanda

Hard - Una suspensión más dura

Asegúrese de que la suspensión esté en la misma posición en ambos lados.

ADVERTENCIA

- Asegúrese de que los niños están lejos de las partes móviles del cochecito para evitar el riesgo de daños.
- La suspensión debe estar en la misma posición a ambos lados del chasis para evitar el riesgo de dañar el cochecito.

8) Montaje de la cesta

Monte la cesta de acuerdo con las

imágenes.

Capazo

1) Montaje del capazo

1. Para desplegar el capazo tire de la barra que está en la base del interior del mismo hacia las piezas de plástico utilizando el tirador. Haga lo mismo en la parte de los pies y en la de la cabeza.

Montar el tejido interior con la cremallera*

ADVERTENCIA

- Asegúrese de que las barras de metal estén firmemente sujetas al armazón del capazo antes de montar el capazo. Si las barras de metal no están en su lugar, la tela puede dañarse.

2 Extraiga la bolsa de plástico del colchón (descartar de manera segura). Coloque el colchón en el mismo.

ADVERTENCIA

- No ponga colchones adicionales en el capazo. Utilice solamente el colchón original de Emmaljunga que viene con el cochecito.
- Riesgo de asfixia. No deje a los niños jugar con las bolsas de plástico.

3. Pulse ambos botones del interior de la capota y levántela. Enganche el cubrepies utilizando las tiras de velcro que están a cada lado del capazo. La capota puede ponerse hacia arriba o hacia abajo en la posición deseada apretando los botones que están por dentro de la capota en ambos laterales.

4. La capota se engancha al capazo con tiras de velcro.

5. Para agregar ventilación, abra la cremallera y enrolle la tela hacia arriba.

2) Colocar/quitar el capazo

1. Ponga el freno. Levante el capazo por

el asa y colóquelo en el marco del chasis. Empuje hacia abajo de tal forma que el capazo se bloquee en su sitio hasta que oiga un "clic" en ambos lados.

ADVERTENCIA

Verifique siempre que el capazo está enganchado adecuadamente en la posición de bloqueo en ambos lados.

2. Ponga el freno. Debajo de la base del capazo, apriete el botón y tire del asa hacia usted. Levante el capazo hacia arriba.

ADVERTENCIA

- 3. No utilice nunca el capazo de tal forma que la capota esté colocada mirando hacia el manillar.
- La capota del capazo deberá estar siempre colocada en el otro extremo del manillar.
- 4. Utilice siempre el asa para llevar del capazo de la misma manera que en la imagen. ¡Esto es muy importante!
- No deje nunca el capazo cerca de escaleras, encima de una mesa o en sitios en los que se pueda caer.
- No utilice el capazo como cuna en el exterior o en superficies desniveladas.
- No utilice el capazo como una cama para su niño.
- 4. No levante nunca el asa para llevar del capazo de la misma forma que en la imagen. ¡Esto es muy importante!

3) Mosquitera (Accesorio)

1. Enganche el toldo y la mosquitera utilizando la cremallera que está en el marco de la capota.
2. Para asegurar la mosquitera abroche el corchete al interior de la capota. Repita lo mismo en el otro lado.

4) Plegar el capazo

Extraiga el colchón. Tire de la barra llevando los tiradores hacia el centro a lo largo de la base del capazo. Repita lo mismo en la zona de los pies y en la de la

cabeza.

Asiento (ERGO & FLAT)

1) Montaje y uso del asiento

ERGO

1. Marco del asiento. Pulse los dos botones de ambos lados del reposapiés para desplegarlo.
2. Despliegue las dos fijaciones del asiento.
3. Coloque la funda de tela del asiento sobre el borde superior del marco del asiento.
4. - 4.1 Pase la correa del arnés a través de la tela del asiento y luego coloque la tela del asiento alrededor de la placa del asiento. Cierre la tela debajo del asiento con el velcro.
5. Coloque las correas de seguridad alrededor del marco y encaje en la hebilla de la parte posterior del respaldo. Repita la operación en el lado izquierdo y derecho del marco
6. Abroche los botones de presión que fijan las telas al marco en ambos lados.
7. Enganche el asa de reclinado del respaldo en el soporte de ambos lados.
8. Pase la correa por el orificio de la tela y sujétela alrededor del asa de reclinado del respaldo
9. Introduzca la barra frontal en los soportes de ambos lados de la unidad de asiento.
10. Fije la correa de la entrepierna alrededor de la barra frontal
11. Fije la capota al marco del asiento en ambos lados.

ADVERTENCIA

Punto de enganche - Peligro de enganche.

Tenga en cuenta por favor

Tenga en cuenta que si la capota se mueve hacia arriba y hacia abajo por el marco, se pueden producir arañazos. Asegúrese de que el marco esté libre de

ES
2-5
156-174

polvo y suciedad.

12. Tire de la tela sobre la parte superior del armazón del asiento y asegúrela con el botón de presión inferior. Repita en los lados izquierdo y derecho.

FLAT

1. El asiento se entrega totalmente montado. Deberá colocar únicamente la barra frontal y la capota. Introduzca la barra frontal en los corchetes de los laterales del asiento hasta que hagan "clic".
2. Abroche la tira de la entrepiera alrededor de la barra frontal.
3. Fije la capota al marco del asiento en ambos lados.
4. Asegure la parte trasera de la campana usando los 2 ganchos.

ADVERTENCIA

- Asegúrese de que los niños están lejos de las partes móviles del cochecito para evitar el riesgo de daños.
- Es importante que la tela de la unidad del asiento esté siempre ajustada correctamente.
- Nunca use el cochecito sin antes asegurarse de que la tela de la unidad del asiento esté correctamente ensamblada en el marco.
- La barra protectora siempre debe estar instalada cuando se utiliza la unidad de asiento.
- Asegúrese siempre de que la barra frontal está correctamente puesta antes del uso.
- Compruebe siempre que la barra de protección esté correctamente fijada a la unidad de asiento antes de su uso.
- Nunca transporte la unidad de asiento/cochecito por la barra protectora.

2) Colocar/quitar la unidad de asiento

1. Ponga el freno. Haga clic en la unidad del asiento en el chasis, asegúrese de que encaje correctamente y de forma

segura en ambos lados. La unidad de asiento puede montarse en el sentido de la marcha o en contra de la dirección de la marcha.

2. Tire hacia arriba de las dos asas laterales y levante el asiento del chasis.

ADVERTENCIA

- Asegúrese de que los niños están lejos de las partes móviles del cochecito para evitar el riesgo de daños.
- Asegúrese siempre de que el asiento está fijado adecuadamente y enganchado firmemente al chasis antes de utilizar el cochecito.
- Sujete las asas hasta que la unidad del asiento esté en su lugar.
- Nunca deje a un niño en la unidad de asiento cuando retire o coloque la unidad de asiento.

3) Ajustar la capota

ES DECIR

1. Tire suavemente del capó hacia adelante o hacia atrás hasta la posición deseada.
2. Para extender la capota y proteger al niño de las inclemencias del tiempo, puede abrir la cremallera de la capota. Tire del capó hacia adelante y el capó se extenderá.
3. Abra la cremallera para agregar más ventilación.

DEPARTAMENTO

1. Tire suavemente del capó hacia adelante o hacia atrás hasta la posición deseada.
2. Abra la cremallera para agregar más ventilación.

ADVERTENCIA

Asegúrese de que los niños se mantengan alejados de todas las piezas móviles del cochecito para evitar el riesgo

de lesiones.

4) Abrir/cerrar la barra protectora

1. Desabroche la tira central de la barra. Pulse el botón que está en la parte interna y abra la barra central.
2. Introduzca la barra frontal en el corchete hasta que oiga un "clic". Abroche la tira central alrededor de la barra frontal.

ADVERTENCIA

- La barra central deberá estar siempre puesta cuando esté usando el cochecito.
- Verifique siempre que la barra central está correctamente puesta antes del uso.
- Nunca transporte la unidad de asiento/cochecito por la barra protectora.

5) Ajuste el respaldo/ reposapiés

ERGO

1. El respaldo se puede ajustar en diferentes posiciones. Tire de la manija en la parte posterior de la unidad de asiento hacia arriba y ajústela a la posición deseada.
2. Presione ambos botones a cada lado del armazón para ajustar el reposapiés.

¡Cuidado por favor! El peso máximo en el reposapiés es de 3 kg.

FLAT

1. El respaldo del asiento puede ajustarse en varias posiciones. Ajuste el respaldo apretando el ajustador de plástico de la parte trasera del respaldo del asiento y recline el respaldo cuidadosamente a la posición deseada. Para ajustar el respaldo a la posición vertical tire del respaldo hacia delante. Abra las cremalleras de ambos lados de la capota antes de poner el respaldo en posición horizontal.
2. Tire de la manija gris en el lateral del reposapiés para ajustarlo.

¡Cuidado por favor! El peso máximo en

el reposapiés es de 3 kg.

ADVERTENCIA

- Asegúrese de que los niños están lejos de las partes móviles del cochecito para evitar el riesgo de daños.
- Siempre verifique que la unidad del asiento esté en una de las posiciones empujándola hacia atrás hasta que encaje en su lugar.
- No deje nunca a su niño ponerse de pie en el reposapiés.

6) Extraer la tela del asiento

ERGO

1. Abra los botones de presión de la capota, retire la capota del armazón del asiento.
2. Abra los botones de presión y los clips de ambos lados.
3. Abra la tela debajo del asiento, retire la tela de la placa del asiento.
4. Pase todos los cinturones de seguridad por los agujeros.
5. Abra el botón de presión alrededor del asa de reclinado del respaldo y retire la tela del marco del asiento.

FLAT

1. Presione los botones de ambos lados de la capota y retire la capota de la unidad de asiento.
2. Abra los corchetes del respaldo y del reposapiés.
3. Saque los tirantes del arnés por los agujeros de la tela.
4. Saque la tira central completamente de la tela y extráigala del asiento.

7) Montaje de la tela del asiento

ERGO

Ver punto **1) Montaje de la unidad de asiento**

FLAT

1. Coloque la tela en el asiento. Introduzca los tirantes del arnés en la

ES
2-5
156-174

tela.

2. Introduzca la tira del medio por el agujero central de la tela del asiento.
3. Introduzca las tiras del arnés en la tela del asiento.
4. Abroche todos los corchetes del asiento
5. Hay un total de 13 corchetes. 5 corchetes en ambos laterales y 3 en la parte trasera.
6. Enganche la tira de la entrepierna pasándola alrededor de la barra frontal y abrochando el corchete.
7. Enganche la capota en el marco.
8. Enganche la capota en su sitio con los corchetes (Velcro) enganchados a la tela del asiento.

ADVERTENCIA

- No utilice nunca este producto sin colocar antes las telas en el marco del asiento.
- La capota deberá estar siempre puesta cuando esté en uso el cochecito.

8) Mosquitera (incluida con el chasis)

ERGO & FLAT

1. Enganche la mosquitera utilizando la cremallera de la capota. Tire de la banda elástica del toldo por completo y ajústela en el frontal del reposapiés. La mosquitera se entrega con el chasis.
2. Utilice el corchete para asegurar la mosquitera a los laterales del asiento. Haga lo mismo en ambos lados. 3 Bolsillo de almacenamiento para la mosquitera.

FLAT

3. Bolsillo de almacenamiento para la mosquitera.

9) Montaje del cubrepieés (accesorios)

- 1 Coloque el cubrepieés sobre el reposapiés.
2. Abroche el cubrepieés con los botones de presión en el interior de la capota y

en la estructura del asiento.

3. Abra la cremallera del cubrepieés cuando suba o baje a su hijo del cochecito.

¡IMPORTANTE! La capota no se puede plegar cuando el cubrepieés está totalmente abrochado en la capota. Abra la cremallera del medio del cubrepieés cuando saque a su niño o lo sienta en el cochecito.

10) Funda de Lluvia (accesorio)

1. Ajuste la funda de lluvia colocándola sobre la capota y estírela por el capazo o la silla.
2. La funda de lluvia tiene una amplia ventana en la parte superior que puede abrir y cerrar con los cierres de velcro.
3. Asegúrese de que las ventanas de ventilación laterales estén siempre abiertas y libres para garantizar la ventilación. Siempre ponga la funda de lluvia cuando esté lloviendo o nevando. Si el cochecito ya está mojado, trate de secarlo antes si es posible. Deje que la funda de lluvia se seque correctamente antes de volver a guardarla en su bolsa.

Arnés de 5 puntos (ERGO & FLAT)

1) Arnés de 5 puntos - abrochar a su niño

1. Coloque las 5 correas del arnés delante del niño para que éste no se siente sobre ellas.
2. Coloque las correas del hombro izquierdo y de la cintura deslizando la hebilla superior izquierda en la hebilla inferior izquierda hasta que encaje en su sitio.
3. Coloque las correas de los hombros y de la cadera derechas deslizando la hebilla superior derecha en la hebilla inferior derecha hasta que encaje en su sitio.
4. Haga clic en la hebilla derecha sobre la hebilla izquierda hasta que se mantengan juntas como una unidad. Es muy importante que queden bien

unidas y que no se puedan separar.

5. Bloquee el arnés con el cierre del arnés en la correa de la entrepierna con un "CLICK".

ADVERTENCIA

- Compruebe siempre que el cinturón está bien cerrado tirando de él.
6. Ajuste el arnés con los reguladores deslizantes (3) de las correas de los hombros y de la cadera para que el arnés quede bien ajustado al cuerpo del niño.
 7. Presione los botones grises juntos para abrir el arnés de 5 puntos

2) Cambiar de posición el arnés de 5 puntos

- 1 Retire la tela de la unidad de asiento como se describe: Unidad de asiento
- 6) Retiro de la tela de la unidad de asiento

Correas de hombros

2. Desenganche las sujeciones de los tirantes del resto del arnés.
3. Tire de las correas de los hombros hacia atrás a través de la parte trasera del asiento y vuelva a introducir las en la otra abertura de la parte delantera. Vuelva a fijar el cierre de la correa de los hombros a la correa de la cintura del arnés. Repita este paso en el otro lado.

La tira central

4. Saque las sujeciones de la correa de la entrepierna y guíe la correa de la entrepierna hacia abajo a través de la placa de asiento.
5. Inserte la correa a través de la otra abertura y empuje el cierre de la correa hacia adentro.

Vuelva a montar la funda como se describe: 7) Montaje de la tela del asiento

¡IMPORTANTE

Asegúrese de que las tiras del arnés y la tira de la entrepierna están correctamente abrochados.

ADVERTENCIA

- Es importante que la tela del asiento esté siempre correctamente puesta.
- Nunca utilice el cochecito sin antes asegurarse de que la tela del asiento esté correctamente montada en la estructura.

Cuidado y mantenimiento

1) Instrucciones de cuidado general y mantenimiento

- No exponga nunca su cochecito a la luz solar excesiva durante largos períodos de tiempo.
- Utilice siempre un plástico de lluvia cuando nieve o llueva.
- No guarde nunca su cochecito en sitios fríos y/o húmedos.
- Si el chasis se humedeciera, séquelo inmediatamente. Verifique que el cochecito está completamente seco antes de guardarlo.
- Si el cochecito se utilizara cerca del mar o en carreteras con sal, riegue el chasis con una manguera y séquelo.
- Tenga cuidado durante el transporte y almacenaje ya que la superficie del chasis es delicada. Los rasguños que puedan aparecer una vez hecha la venta no constituirán motivo de reclamación justificable.

2) Inspección Rutinaria

- Limpie regularmente el chasis y las partes de metal del vehículo, seque y lubrique todas las juntas. Los radios y las llantas de las ruedas deberán limpiarse frecuentemente con agua caliente y secarlos con un trapo seco. Cuando el cochecito se utilice durante el invierno, la limpieza del mismo deberá realizarse al menos una vez por semana. La falta de mantenimiento podría ocasionar óxido.

ES
2-5
156-174

- Limpie los ejes transversales de las ruedas (limpiar con un trapo).

Ruedas de aire (algunos modelos)

- Si necesita hinchar el neumático, utilice un inflador con un adaptador para rueda de coche.
- Para ver la presión de la rueda, vea lo mostrado en el neumático.
- Los neumáticos se ensamblan en la fábrica. Cualquier problema de balanceo puede arreglarse fácilmente quitando el aire y ajustando los neumáticos correctamente en el eje y volviendo a hincharlos a la presión correcta.
- Con el ozono y la radiación UV puede aparecer en los neumáticos pequeñas grietas. No afecta para nada a su manejo y a su seguridad, y no constituye motivo de reclamación justificable.

Información importante - de polipiel

- No utilice nunca líquido desinfectante o gel desinfectante para manos en el manillar de polipiel, ya que puede causar manchas permanentes y dañar la superficie de polipiel.
- Asegúrese de mantener la polipiel limpia lavándola con agua y jabón suave. Después de desinfectar o higienizar, séquese siempre las manos antes de tocar el manillar.
- No utilice nunca correas de velcro (por ejemplo, bolsos, organizadores) en los manillares de polipiel, ya que pueden dañar la superficie.

ADVERTENCIA

- Los neumáticos, al estar en contacto con diferentes materiales como suelos de PVC u otros materiales de plástico, pueden desteñir. Utilice protección en las ruedas si el vehículo se guarda en superficies delicadas.

Verifique que:

- todos los dispositivos de bloqueo, asiento y capazo funcionan adecuadamente.
- todos los remaches, tuercas y tornillos están firmemente reforzados y no

están rotos.

- ninguna de las piezas de plástico están ni rajadas ni rotas.
- la dirección de las ruedas están en buenas condiciones.
- todas las cremalleras y tiras de velcro están abrochadas y cerradas de manera segura.
- todas las tiras elásticas están en buenas condiciones.
- el freno funciona.
- la presión de aire de los neumáticos es el correcto (ver lo indicado en el neumático).
- verifique regularmente si hay daños en el chasis, capazo y asiento.

POR FAVOR TENGA EN CUENTA

- Cuando necesite una reparación con piezas originales y otros temas técnicos que requieran una evaluación profesional, póngase siempre en contacto con la tienda en la cual hizo la compra del producto.
- El producto que ha elegido cumple con las normativas de garantía.
- Cuidado y mantenimiento
- El freno de aparcamiento está hecho de partes móviles y necesita mantenimiento regular para funcionar correctamente.
- Para asegurar un funcionamiento efectivo verifique siempre que el freno de aparcamiento está bien lubricado. Quite inmediatamente la arena, nieve y suciedad de cualquier parte móvil del sistema de freno.
- Utilice silicona o lubricante con base de aceite para lubricar el pedal del freno, el eje de la rueda y los seguros de freno en ambos lados del freno del cochecito al menos una vez al mes. Lubrique también el mecanismo de liberación de las ruedas con la misma frecuencia.
- Si utiliza su cochecito Emmalunga en playas de arena o en otros sitios con humedad o suciedad, asegúrese de cuidar especialmente el freno de aparcamiento y el mantenimiento del sistema de freno y las ruedas según lo detallado anteriormente cuando fuera necesario.

3) Instrucciones de lavado

Capota

Saque y extienda la capota. Riegue la capota por dentro (tela interna) con agua tibia. Utilice jabón líquido como detergente. Límpiela cuidadosamente. Secado rápido de la capota totalmente extendida.

Tela del asiento y arnés de 5 puntos:

Extraiga la tela del asiento del chasis y saque la tabla de madera de las telas del asiento. Lave la tela a mano con agua tibia. Utilice jabón líquido como detergente. Límpiela cuidadosamente. Secado rápido de la tela del asiento. Limpie las tiras de nylon y las piezas de plástico únicamente con un trapo húmedo. No los lave a mano. Verifique que el arnés está seco antes de volver a ponerlo.

Colchón

Recomendamos lavarlo a mano. Secado rápido.

Capazo

Extraiga la capota y el colchón. Limpie la tela externa y el interior que no es de madera con un trapo húmedo. No lavar a mano. Seque el cuerpo del capazo en su posición totalmente extendida. Asegúrese de que la base interna de madera está protegida del agua.

Información general

- Planchado: Si hay que planchar la tela, coloque siempre un trapo 100% algodón entre la plancha y la tela para proteger la superficie de la tela. Plancha la tela externa (100%) poliéster y las telas internas con calor moderado (110°C en la plancha).
- Verifique que todas las partes estén completamente secas antes de volver a ponerlas. Compruebe todas las costuras, bordes y cremalleras.
- Puede poner un material protector en el exterior de la tela después de lavarla. Póngalo siempre antes de volver a colocarla.

ADVERTENCIA

- No coloque a su niño/niños en el cochecito hasta al menos 24 horas después de haber aplicado el material protector. Volver a colocar tras el lavado.
- Verifique que todas las partes están montadas correctamente siguiendo las instrucciones de este manual.
- Si las ruedas han estado guardadas en un ambiente cálido (por ejemplo, un coche). Deje que las ruedas se enfríen un poco antes de utilizarlas, para evitar que se deformen y provoquen un desgaste mayor de lo normal.

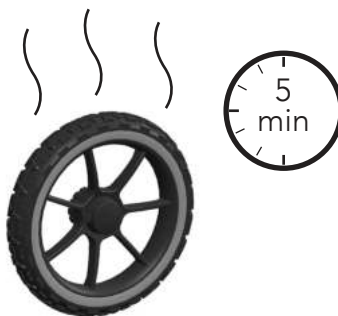

ES
2-5
156-174

4) Servicio de documentación
 Su silla de paseo necesita cuidado y mantenimiento regular. Le recomendamos que revise su producto regularmente, siguiendo los intervalos de servicio propuestos con el fin de que obtenga una ventaja completa del mismo y se mantenga la calidad del producto y se minimicen los efectos del desgaste y deterioro. Lleve siempre su producto a un vendedor autorizado de Emmaljunga para llevar a cabo el servicio. Después de cada servicio recibirá un informe cubriendo lo que haya sido inspeccionado y revisado

junto con una nota incluyendo la fecha en la que se haya llevado a cabo el servicio. Antes de salir el cochecito de la fábrica se le ha sometido a revisiones y pruebas regulares. Otra revisión se lleva a cabo antes de entregarle el producto para asegurar que cumple con todos los requisitos de seguridad y calidad. Además del servicio regular llevado a cabo por su vendedor autorizado es muy importante la revisión y el mantenimiento del producto. Puede encontrar más información sobre esto en la sección de cuidado y mantenimiento en el manual del producto.

Número del chasis: _____



	Fecha, Sello	Nombre del cliente, Firma
0 Control de entregas <input type="checkbox"/>	_____	_____
6 meses servicio <input type="checkbox"/>	_____	_____
12 meses servicio <input type="checkbox"/>	_____	_____
24 meses servicio <input type="checkbox"/>	_____	_____
36 meses servicio <input type="checkbox"/>	_____	_____

5) Revisión de entrega

1. Chasis

- Chasis plegado
- Rueda trasera (x2)
- Cesta
- Clip de bloqueo de la rueda trasera (x2)
- Rueda delantera (x2)
- Tapa cubre rueda trasera (x2)
- Ejes de rueda (x2)

Capazo

- Capazo
- Colchón
- Cubrepiés
- Tejido interior

2. Chasis/unidad de asiento/capazo

- Compruebe el mecanismo de bloqueo del chasis. El indicador siempre será verde cuando se utilice.
- Compruebe que la silla/capazo hace clic en el chasis y se bloquea por ambos lados.
- Verifique el arnés de seguridad de 5 puntos en la unidad de asiento verificando que encaje en su lugar.
- Verifique el ajuste de altura telescópico levantando/tirando del mango hacia arriba y hacia abajo, se debe verificar que los manillares se bloqueen en cada posición.
- Verifique que el respaldo se pueda ajustar y bloquear en cada posición.
- Compruebe que el reposapiés del asiento se puede ajustar y bloquear en cada posición.

Unidad de asiento Ergo

- Unidad de asiento ergo con telas de unidad de asiento
- Capota
- Barra de seguridad
- Mango de respaldo

Unidad de asiento Flat

- Unidad de asiento Flat con telas de unidad de asiento
- Capota
- Barra de seguridad

3. Ruedas y frenos

- Lubrique los extremos de los ejes.
- Instale las ruedas y asegúrese de que las ruedas encajen en su posición.
- Compruebe que el freno bloquea ambas ruedas traseras cuando está activado.

4. Inspección general del producto

- Compruebe que todos los remaches, tornillos y tuercas estén bien sujetos.
- Compruebe que todos los botones automáticos y cremalleras de las telas del asiento y de la bandeja/cesta estén correctamente sujetos y de forma segura.
- Asegúrese de que no haya otras diferencias visibles en el chasis, las telas del asiento, la bandeja/canasta y las ruedas.

ES
2-5
156-174

6) Protocolo de servicio

1. Chasis/unidad de asiento/capazo	6	12	24	36
Compruebe el mecanismo de bloqueo del chasis. El indicador siempre será verde cuando se utilice.	<input type="checkbox"/>	<input type="checkbox"/>	<input type="checkbox"/>	<input type="checkbox"/>
Comprobar que la silla/capazo hace clic en el chasis y se bloquea por ambos lados.	<input type="checkbox"/>	<input type="checkbox"/>	<input type="checkbox"/>	<input type="checkbox"/>
Verifique el arnés de seguridad de 5 puntos en la unidad de asiento verificando que encaje en su lugar.	<input type="checkbox"/>	<input type="checkbox"/>	<input type="checkbox"/>	<input type="checkbox"/>
Verifique el ajuste de altura telescópico levantando/tirando del mango hacia arriba y hacia abajo, se debe verificar que los manillares se bloqueen en cada posición. Tirando de la empuñadura hacia arriba y hacia abajo, se debe comprobar que los manillares se bloquean en cada posición.	<input type="checkbox"/>	<input type="checkbox"/>	<input type="checkbox"/>	<input type="checkbox"/>
Verifique que el respaldo se pueda ajustar y bloquear en cada posición.	<input type="checkbox"/>	<input type="checkbox"/>	<input type="checkbox"/>	<input type="checkbox"/>
Compruebe que el reposapiés del asiento se puede ajustar y bloquear en cada posición.	<input type="checkbox"/>	<input type="checkbox"/>	<input type="checkbox"/>	<input type="checkbox"/>
2. Ruedas y frenos	6	12	24	36
Instale las ruedas y asegúrese de que las ruedas encajen en su posición.	<input type="checkbox"/>	<input type="checkbox"/>	<input type="checkbox"/>	<input type="checkbox"/>
Compruebe que el freno bloquea ambas ruedas traseras cuando está activado.	<input type="checkbox"/>	<input type="checkbox"/>	<input type="checkbox"/>	<input type="checkbox"/>
3. Resumen visual	6	12	24	36
Compruebe que todos los remaches y tornillos estén apretados correctamente	<input type="checkbox"/>	<input type="checkbox"/>	<input type="checkbox"/>	<input type="checkbox"/>
Compruebe que todos los botones de presión y cremalleras estén intactos y correctamente sujetado	<input type="checkbox"/>	<input type="checkbox"/>	<input type="checkbox"/>	<input type="checkbox"/>
Compruebe si hay otras desviaciones visibles en el chasis, las telas, la bandeja/canasta y las ruedas.	<input type="checkbox"/>	<input type="checkbox"/>	<input type="checkbox"/>	<input type="checkbox"/>
4. Lubricación	6	12	24	36
Limpie y lubrique las ruedas, los ejes, los seguros del chasis y el reposapiés.	<input type="checkbox"/>	<input type="checkbox"/>	<input type="checkbox"/>	<input type="checkbox"/>
Otras notas (más ajustes o detalles modificados)				

Turiny

Saugumo Informacija	177
Svoris ir suderinamumas.....	180

Važiuklė

1) Važiuklės surinkimas	181
2) Galiniai ratai	181
3) Priekiniai ratai.....	181
4) Važiuklės sulankstymas.....	182
5) Stabdis.....	182
6) Rankenos reguliavimas.....	182
7) Reguluojama pakaba*	183
8) Krepšio surinkimas	183

Lopšys

1) Nešiojamojo lopšio surinkimas.....	183
2) Pritvirtinkite / nuimkite lopšį	183
3) Tinklas nuo vabzdžių	184
4) Nešimo lopšio sulankstymas.....	184

Sėdynės dalis (ERGO ir FLAT)

1) Sėdynės bloko surinkimas.....	184
2) Pritvirtinkite / nuimkite sėdynės bloką	185
3) Sureguliuokite gaubtą	185
4) Atidarykite/uždarykite bumperio juostą	185
5) Sureguliuokite atlošą / kojų atramą	185
6) Sėdynės dalies audinio nuėmimas	186
7) Sėdimosios dalies audinio surinkimas	186
8) Tinklas nuo vabzdžių (pristatymas su važiukle)	186
9) Užkloto ant kojų surinkimas (priedai)	186
10) Apsauga nuo lietaus (priedai)	187





5 taškų diržai (ERGO ir FLAT)

1) 5 taškų diržai – prisekite vaiką.....	187
2) Pakeiskite 5 taškų diržų padėtį	187

Priežiūra

1) Bendrosios priežiūros instrukcijos	187
2) Eilinis patikrinimas	188
3) Skalavimo instrukcijos	189
4) Aptarnavimo dokumentai	190

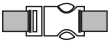
5) Patikrinimas įsigijus vežimėlį 191
 6) Paslaugų protokolas 192

	„Spustelėjimo“ garsas		Atsegamas/užsegamas segtukas
*	Tik tam tikri modeliai		Atidaryti/uždaryti sagtį
	Atidaromas/užsegamas užtrauktukas		

Saugumo Informacija

Svarbu – prieš naudodami atidžiai perskaitykite instrukcijas ir išsaugokite ateičiai. Jeigu nesilaikysite šių instrukcijų, gali nukentėti jūsų vaiko saugumas.

ĮSPĖJIMAS

- Svarbu – Atidžiai perskaitykite ir saugokite, kad vėliau galėtumėte pasiskaityti
- Niekada nepalikite vaiko be priežiūros
- Prieš pradėdami naudoti įsitikinkite, ar visi fiksavimo įtaisai yra sujungti
- Kad išvengtumėte sužalojimų, prieš suskleisdami ir išskleisdami gaminį visada įsitikinkite, kad vaikas yra atokiau
- Neleiskite vaikui žaisti su šiuo gaminiu
- Naudoti saugos diržus, kai tik vaikas gali sėdėti savarankiškai
- Ši sėdynė netinka vaikams iki 6 mėnesių
- Visada naudokite prisegimo sistemą
- Prieš naudodami patikrinkite, ar vežimėlio korpuso, sėdynės, arba automobilinės kėdutės tvirtinimo įtaisai yra tinkamai sujungti
- Šis gaminytis nėra tinkamas bėgimui, čiuožimui, važiavimui riedučiais

Įspėjimas pagal EN1888-1:2018+A1:2022, EN1888-2:2018+A1:2022

ĮSPĖJIMAS

- Niekada nenaudoti šio nešiojamojo lopšio ant atramos.
- Šis gaminytis tinka tik vaikui, kuris negali savarankiškai atsisėsti.
- Naudoti tik ant tvirto, horizontalaus ir sauso paviršiaus.
- Neleisti kitiems vaikams be priežiūros žaisti šalia nešiojamojo lopšio.
- Nenaudoti, jei kuri nors dalis yra sulūžusi, perplėšta arba jos trūksta.
- Naudokite tik gamintojo tiekiamas arba patvirtintas atsargines dalis.
- Stebėkite, ar šalia lopšio nėra pavojaus dėl atviros ugnies ir kitų didelio karščio šaltinių, pavyzdžiui, elektrinių šildytuvų, dujinių šildytuvų ir pan.
- Reikia reguliariai tikrinti lopšio rankenas ir apačią, ar nėra pažeidimo arba nusidėvėjimo požymių.
- Naudodami lopšį žiūrėkite, kad vaiko galva niekada nebūtų žemiau už vaiko kūną.
- Ant esamo čiužinuko nedėkite dar vieno čiužinuko.

LT
2-5
175-192

- Prieš nešdami lopšį įsitikinkite, kad reguliuojama rankena yra nešimo padėtyje

Įspėjimas pagal EN1466:2014/AC:2015

ĮSPĖJIMAS

- Už vaiko saugumą atsakote jūs.
- Šiai priemonei reikalinga nuolatinė naudotojo priežiūra.
- Kraunant per didelį svorį, neteisingai lankstant ir naudojant nepatvirtintus priedus, jūsų vaikas / vaikai gali patirti sužalojimą ir (arba) ši priemonė gali būti apgadinta arba sulaužyta.
- Saugokite nuo ugnies.
- Jeigu kas nors šiame vadove jums neaišku arba norėtumėte platesnio paaiškinimo, kreipkitės į įgaliotąjį „Emmaljunga“ prekybos atstovą, kuris jums padės.
- Nemodifikuokite šio gaminio, nes taip darydami galite sukelti pavojų vaiko saugumui. Gamintojas NĖRA atsakingas už jokias gaminio modifikacijas.
- Nedėkite daiktų ant gaubto. Niekada nenaudokite vežimėlio be gaubto.
- Šis gaminys tinkamas vežti tik (1) vaiką pagal, nurodytą maksimalų svorį.
- Nevežkite daugiau vaikų arba krepšių šiuo sportinuku.
- Vežimėlis / sportinukas skirtas tik gabenimui. Niekada nenaudokite vežimėlio kaip lovelės vaikui.
- Neatsistokite ir nesėskite ant pakuojos. Pakoją galima naudoti tik kaip atramą vieno (1) vaiko kojoms ir pėdoms. Mėginant naudoti kaip nors kitaip gali įvykti rimtas kūno sužalojimas. Maksimali pakuojos apkrova yra 3 kg.
- Bet koks ant vežimėlio / sportinuko uždėtas svoris (pvz., ant rankenos, atlošo arba ant vežimėlio šonų) mažina vežimėlio stabilumą. Nenaudokite nepatvirtintų priedų.
- Į nešiojamąjį lopšį nedėkite papildomų čiužinukų. Naudokite tik originalų „Emmaljunga“ čiužinuką, kurį gavote kartu su šiuo gaminiu.
- Į pirkinių padėklą sudėti daiktai negali būti išsikišę pro šonus, nes jie gali įsivelti į ratukų stipinius.
- Sėdimosios dalies arba lopšio NEGALIMA naudoti kaip autokėdutės.
- Kai autokėdutė naudojama kartu su važiuokle, šis vežimėlis neatstoja lovelės arba lovos. Kai vaikui reikia miegoti, perkeltkite jį į tinkamą vietą, pavyzdžiui, lovelę arba lovą.
- Niekada netraukite vežimėlio / sportinuko taip, kad sukinėjamieji priekiniai ratukai būtų už jūsų. Vežimėlis / sportinukas gali pats pasisukti ir dėl to gali kilti pavojus, jeigu nebūsate atsargūs ir dėmesingi.
- Niekada nenaudokite vežimėlio lipdami laiptais į viršų ar į apačią, kai vaikas sėdi vežimėlyje, nes galite staiga nekontroliuoti vežimėlio arba vaikas gali iškristi.
- Naudokite liftą vežimėliui pervežti tarp aukštų. Jei tai neįmanoma, visada išimkite vaiką iš vežimėlio, prieš nešdami vežimėlį laiptais. Vežimėlio naudojimas ant laiptų, kai viduje yra vaikas - negalimas. Taip pat galite sugadinti vežimėlį.
- Niekada nenaudokite vežimėlio / sportinuko ant eskalatorių.
- Nenaudokite šio gaminio pučiam stipriam vėjui arba per audrą.
- Turėkite omenyje, kad netoli traukinio arba metro bėgių gali susidaryti staigių ir stiprių oro slėgio pokyčių (vėjas arba vakuumas). Jeigu pastatote šį gaminį netoli bėgių, būtinai laikykite rankeną abiem rankomis, nes stabdys pats vienas gali saugiai neišlaikyti sportinuko vietoje.
- Neikite per bėgius, kai vaikas yra sportinuke arba vežimėlyje. Ratai gali įstrigti!
- Važiuojant viešuoju transportu (autobusu, metro, traukiniu ir kt.) nepakanka vien naudoti vežimėlio stovėjimo stabdį. Vežimėlį gali imti veikti jėgos (staigus stabdymas, posūkiai, trankymasis per duobes, įsibėgėjimas ir kt.), dėl kurių jis nebuvo išbandytas pagal galiojantį standartą EN1888. Vadovaukitės

rekomendacijomis bei instrukcijomis dėl saugaus vežimėlių įtvirtinimo vežant – viešojo transporto operatoriai privalo tokias rekomendacijas ir instrukcijas pateikti.

Dėmesio 5 taškų diržas

- Niekada nenaudokite sėdimosios dalies, jei trūksta 5 taškų diržo dalių arba jei diržas pažeistas.
- 5 taškų diržuose yra magnetų arba magnetinių komponentų. Magnetai, kurie traukia vienas kitą arba metalinį objektą žmogaus kūne, gali rimtai sužaloti ar sukelti mirtį. Prarijus arba įkvėpus magnetus, nedelsiant kreipkitės į gydytoją.
- Medicininuose prietaisuose, pvz., implantuotuose širdies stimulatoriuose ir defibriliatoriuose, gali būti jutiklių, kurie reaguoja į magnetus ir radijo bangas, kai jie artimai liečiasi. Kad išvengtumėte galimos sąveikos su šiais įrenginiais, laikykitės saugaus atstumo nuo įrenginio (daugiau nei 15 cm vienas nuo kito). Tačiau dėl konkrečių nurodymų pasitarkite su gydytoju ir prietaiso gamintoju.
- Vaikus reikia visada prisegti dirželiais ir niekada nepalikti jų be priežiūros.
- Ką nors reguliuojant, vaiko neturi būti šalia judamųjų dalių.

ĮSPĖJIMAS

- Šis gaminys sukurtas ir pagamintas pagal standartą
- **EN1888-1:2018+A1:2022, EN1888-2:2018+A1:2022, EN1466:2014/AC:2015**
- Šio gaminio negalima naudoti kaip medicininio gydymo priemonės. Jeigu jūsų vaikas vežimo metu turi specialių medicininių reikmių, pasitarkite su gydytoju.

Stovėjimas / Suskleidimas / Laikymas

- Kai vežimėlis / sportinukas stovi, visada įjunkite stabdžius.
- Stabdys turi būti visada užfiksuotas, kai vaiką įkeliate arba iškeliate iš vežimėlio.
- Niekada nepalikite vežimėlio stovėti ant kalvos arba ant nelygaus paviršiaus.
- Prieš suskleisdami vežimėlį, visada iškelkite vaiką.
- Jeigu reguliuojate vežimėlį / sportinuką, pasirūpinkite, kad vaikai būtų atokiai nuo judamųjų dalių.
- Nenaudojamą vežimėlį / sportinuką laikykite vaikams nepasiekiamoje vietoje.
- Besiliečiančios padangos gali pakeisti PVC grindų arba kitų plastikinių medžiagų spalvą. Jeigu laikote vežimėlį / sportinuką ant lengvai pažeidžiamo paviršiaus, visada uždėkite ratų apsaugas.

Priežiūra ir atsarginės dalys

- Vadovaukitės priežiūros instrukcijomis.
- Niekada nenaudokite gaminio, jeigu kuri nors dalis neveikia arba yra pažeista.
- Prieš naudodami patikrinkite, ar visi užtrauktukai gerai užtraukti ir visi spaustukai užspausti.
- Naudokite tik gamintojo tiekiamas arba patvirtintas originalias atsargines dalis.
- Gamintojo nepatvirtintų priedų ir atsarginių dalių naudoti negalima.
- Pripučiamose padangose gali būti nedidelis kiekis poliaromatinų angliavandenilių (PAH). Su padangomis elkitės atsargiai, remontuoti arba keisti padangas ar vidines kameras leiskite tik specialistams. Niekada neleiskite vaikams žaisti su vežimėliu / sportinuku arba padangomis.

Bendra informacija

Šiame vadove pateiktos saugos instrukcijos ir nurodymai negali aprėpti visų sąlygų ir nenumatytų situacijų, kurios gali susiklostyti. Būtina suprasti, kad jokie gaminio savybės neatstoja sveikos nuovokos, atsargumo ir priežiūros. Atsakomybė už šiuos dalykus tenka vežimėlių prižiūrinčiam (-tiems) ir jį naudojančiam (-tiems) asmeniui (-ims). Svarbu, kad kiekvienas asmuo, kuris naudoja vežimėlį ir priedus, suprastų šias instrukcijas ir jų laikytųsi. Visada informuokite ir pamokykite kiekvieną asmenį, kuris naudos vežimėlį ir

priedus, kaip reikia juos naudoti, net jeigu tas (-ie) asmuo (-enys) naudos juos tik trumpą laiką. Įsitikinkite, kad kiekvienas naudotojas yra pakankamai fiziškai pajėgus ir patyręs, kad galėtų valdyti šią priemonę.

Svoris ir suderinamumas

Jeigu jums reikia identifikuoti šį gaminį, ant važiuoklės / sėdynės / lopšio yra lipdukas su modelio pavadinimu ir serijos numeriu.

VAŽIUOKLĖ

- Ši priemonė skirta vežti vieną (1) vaiką, kurio maksimalus svoris gali siekti 22 kg arba amžius – 4 metus (kol pasiekiamas vienas iš šių apribojimų). Naudokite vežimėlį tik tokiam vaikų skaičiui, koks yra jam numatytas.
- Pirkinių padėklas pritaikytas ne didesniai nei 10 kg svoriui. Sunkesnius daiktus visada dėkite padėklo centre. Jei padėklo svoris paskirstomas netolygiai, vežimėlis gali pasidaryti nestabilus.

SĖDYNĖ

Sėdimoji dalis netinka vaikams, kurie yra jaunesni kaip 6 mėnesių, kurie sveria daugiau kaip 22 kg arba yra vyresni nei 4 metų (kai pasiekiamas vienas iš šių apribojimų). Nenaudokite sėdimosios dalies, kol vaikas nepajėgia sėdėti savarankiškai.

LOPŠYS

Lopšį / vežimėlio korpusą (priedą) galima naudoti gabenti tik vieną vaiką nuo 0 iki 6 mėnesių amžiaus.

Šis lopšys tinka vaikui, kuris dar nemoka pats atsisėsti, apsiversti ir judėti į priekį remdamasis rankomis ir keliais. Maksimalus vaiko svoris: 9 kg.

PRIEDAI

Vienu metu naudokite tik vieną tinkamą priedą.

Antro vaiko pakopa: Maksimalus vieno vaiko, kuris gali naudotis antro vaiko pakopa kaip vežimėlio / sportinuko priedu, svoris yra 20 kg.

Šoninis krepšys: Maks. svoris 2 kg

Sauskėlinių krepšys: Maks. svoris 2 kg

Važiuklė

1) Važiuklės surinkimas

1. Stumkite apsauginę rankeną iki galo į šoną (žr. 1 rodyklę, esančią ant saugos rankenos). Išlaikykite padėtį ir pasukite apsauginę rankeną iki galo (žr. 2 rodyklę ant saugos rankenos)
2. Išskleiskite galines kojeles
3. Spauskite juostą važiuklės viduryje, kol išgirsite aiškų spragtelėjimą. Įsitikinkite, kad kairėje ir dešinėje pusėje „Spustelėkite“ tinkamai. Įsitikinkite, kad dabar matote uždarytą spyną. Jei atidaryta pakabinama spyna matoma, važiuklė NĖRA užrakinta.

ĮSPĖJIMAS

- Prieš naudodami VISADA patikrinkite, ar važiuklė užrakinta. Bus rodoma uždaryta pakabinama spyna.
 - Jei matote atidarytos spynos piktogramą, paspauskite metalinę juostą, važiuklė užsifiksuos ir išgirsite spragtelėjimą
 - Niekada nenaudokite vežimėlio, jei matomas simbolis su atidaryta spyna.
4. Ištraukite teleskopinę rankeną. Prieš užsifikuodami, įsitikinkite, kad rankena iš abiejų pusių yra tame pačiame aukštyje
 5. Užfiksukite teleskopinius užraktus iš abiejų pusių. Įsitikinkite, kad teleskopiniai užraktai yra tinkamai užfiksuoti spragtelėjimu.
 6. Paspauskite rankenos mygtukus, esančius rankeno vidinėje pusėje, ir pakelkite rankeną. Įsitikinkite, kad mygtukai užsifiksavo savo vietoje.

ĮSPĖJIMAS

- Sulankstant ir išskleidžiant vežimėlį, vežimėlyje negali būti vaiko
- Stenkitės, kad šalia nebūtų vaikų, kai vežimėlis yra sulankstomas arba išskleidžiamas.
- Užtikrinkite, kad vaikai būtų atokiai nuo judančių vežimėlio dalių, kad

išvengtumėte sužeidimo pavojaus.

2) Galiniai ratai

Galinių ratų surinkimas

1. Sumontuokite fiksavimo spaustuką ant galinio rato. Padėkite spaustuką į atvirą padėtį.
2. Įstatykite rato veleną į vietą ir užfiksukite už spaustuko.
3. Sumontuokite galinio rato dangtelį.

Sumontuokite galinį ratą prie važiuklės

4. Prieš uždėdami ratus, nuvalykite nešvarumus nuo ratų velenų. Įsitikinkite, kad galinio rato užraktas yra atidarytoje padėtyje, pažymėtoje raudonai.
5. Uždėkite ratą ant važiuklės ir užfiksukite rato užraktu.

ĮSPĖJIMAS

- Prieš pritvirtindami rato dangtelį, įsitikinkite, kad rato velenas yra užfiksotas fiksavimo spaustuku
- Prieš naudojimą reikia pritvirtinti rato dangtelį
- Patraukdami ratą patikrinkite, ar galinis ratas tinkamai pritvirtintas prie važiuklės. Pakartokite abiejose pusėse. Raudonas ženklas neturi būti rodomas.

Nuimkite galinius ratus nuo vežimėlio

6. Atidarykite galinio rato užraktą ir nuimkite galinį ratą.

Išmontuokite galinį ratą

7. Nuimkite rato dangtelį spausdami kabliukus į vidų.
8. Pastatykite fiksavimo spaustuką į atvirą padėtį ir nuimkite rato veleną.

3) Priekiniai ratai

Montaje de las ruedas delanteras

1. Paspauskite priekinio rato užraktą ir įstumkite priekinį ratą į vietą. Atleiskite užraktą ir patraukdami ratą įsitikinkite, kad priekinis ratas tinkamai pritvirtintas prie važiuklės. Pakartokite abiejose

LT
2-5
175-192

pusėse.

2. Paspauskite priekinio rato užraktą ir nuimkite ratą.

Ratų 360° pasukimas / užfiksavimas

3. Ratai gali laisvai sukis 360°, kai fiksavimo žiedas yra viršutinėje padėtyje. Ratai gali būti užfiksuoti paspaudus fiksavimo žiedą, kai ratai yra tiesioje padėtyje.
4. Priekinius ratus galima užfiksuoti priekinėje padėtyje. Ši priekinių ratų padėtis turi būti naudojama tik tada, kai vežimėlis yra pastatytas. Niekada nestumkite vežimėlio, kai ratai užfiksuoti priekinėje padėtyje.

⚠️ ĮSPĖJIMAS

- Užtikrinkite, kad vaikai būtų atokiai nuo judančių vežimėlio dalių, kad išvengtumėte sužeidimo pavojaus.
- 5. Niekada nestumkite vežimėlio, kai ratai yra neužfiksuoti. Vežimėlis gali klibėti, o tai gali kelti pavojų saugai.
- Šis gaminys nėra tinkamas bėgimui, čiuožimui, važiavimui riedučiais.

4) Važiuklės sulankstymas

1. Išimkite lopšį / sėdynę / priedus
2. Atidarykite abu teleskopinės rankenos užraktus ant teleskopinių rankenų. Nustumkite teleskopinę rankeną į žemiausią padėtį.
3. Sureguliuokite rankenos kampą paspausdami rankenos mygtukus, esančius rankenos vidinėje pusėje. Laikykite nuspaustus mygtukus ir nustatykite žemiausią padėtį.
4. Stumkite apsauginę rankeną iki galo į šoną (žr. 1 rodyklę, esančią ant saugos rankenos). Išlaikykite padėtį ir pasukite apsauginę rankeną iki galo (žr. 2 rodyklę ant saugos rankenos). Tvirtai pakelkite apsauginę rankeną aukštyr ir vežimėlis susilankstys..
5. Jei norite, kad važiuoklė būtų kompaktiškesnė, galite nuimti ratus.

⚠️ ĮSPĖJIMAS

- Sulanktomame ar išsklankstomame vežimėlyje negali būti vaiko
- Stenkitės, kad šalia nebūtų vaikų, kai vežimėlis yra sulankstomas ir išlankstomas.
- Užtikrinkite, kad vaikai būtų atokiai nuo judančių vežimėlio dalių, kad išvengtumėte sužeidimo pavojaus.

5) Stabdys

Ijunkite/atleiskite stabdį

1. Įjunkite stabdį iki galo nuspausdami stabdžių pedalą. Įsitinkinkite, kad stabdžių indikatorius yra visiškai raudonas.
2. Atleiskite stabdį koja pakeldami stabdžių pedalą į viršų. Stabdžių indikatorius užsidega žaliai.
3. Jei ant vežimėlio rankenos yra saugos dirželis: dėl saugumo įkiškite ranką į dirželį.

⚠️ ĮSPĖJIMAS

- Niekada nepalikite vaiko vežimėlyje be priežiūros neįjungę stabdžio
- Keliant vaiką į vežimėlį arba išlipant iš jo, stabdys visada turi būti įjungtas.
- Niekada nestatykite vežimėlio ant šlaito.
- Visada patikrinkite, ar vežimėlis pastatytas tinkamai.
- Šis gaminys nėra tinkamas bėgimui, čiuožimui, važiavimui riedučiams.

6) Rankenos reguliavimas

1. Sureguliuokite rankenos aukštį, paspausdami rankenos mygtukus, esančius rankenos vidinėje pusėje. Laikykite nuspaustus mygtukus ir nustatykite norimą padėtį. Įsitinkinkite, kad jie užsifiksavo savo vietoje.
2. Atidarykite abu teleskopinius užraktus ir nustatykite rankenos aukštį į norimą padėtį. Užfiksuokite teleskopinius užraktus abiejose vairo pusėse. Prieš užsifiksuodami, įsitinkinkite, kad rankena iš abiejų pusių yra tame pačiame

aukštyje. Įsitinkite, kad teleskopinė vairas yra tinkamai užfiksuotas spragtelėjimu.

ĮSPĖJIMAS

- Užtikrinkite, kad vaikai būtų atokiai nuo judančių vežimėlio dalių, kad išvengtumėte sužeidimo pavojaus.

7) Reguliuojama pakaba*

Sureguliuokite pakabą sukdami pakabos reguliavimo rankenėlę į norimą padėtį.

Soft - Minkštesnė pakaba

Hard - Kietesnė pakaba

Įsitinkite, kad pakaba iš abiejų pusių yra toje pačioje padėtyje.

ĮSPĖJIMAS

- Užtikrinkite, kad vaikai būtų atokiai nuo judančių vežimėlio dalių, kad išvengtumėte sužeidimo pavojaus.
- Pakaba turi būti toje pačioje padėtyje abiejose važiuoklės pusėse, kad būtų išvengta pavojaus sugadinti vežimėlį.

8) Krepšio surinkimas

Surinkite krepšelį pagal paveikslėlius.

Lopšys

1) Nešiojamojo lopšio surinkimas

1. Norėdami sutinkti lopšį, lengvai patraukite rankeną palei lopšio apačią link plastikinių atramų iš vidinės lopšio pusės. Pakartokite tiek lopšio viršuje, tiek apačioje. Prisekite vidinį lopšio audinį pre lopšio, užtrauktuku*

ĮSPĖJIMAS

Prieš pastatydami lopšį įsitinkite, kad metaliniai strypai yra tvirtai pritvirtinti prie lopšio rėmo. Jei metaliniai strypai nėra savo vietose, audinys gali būti pažeistas.

2. Išimkite čiužinį iš plastikinio maišelio (saugiai išmeskite). Įdėkite čiužinį į lopšį.

ĮSPĖJIMAS

- Nešiojamame lopšyje nenaudokite papildomų čiužinių. Naudokite tik originalų Emmaljunga čiužinį, kuris yra lopšyje.
 - Neleiskite vaikams žaisti su plastikiniais maišeliais. Pavojus uždusti.
3. Paspauskite abu mygtukus vidinėje gaubto pusėje ir patraukite jį aukštyn. Pritvirtinkite lopšio stogelį, naudodami velcro užsegimus, kiekvienoje lopšio pusėje. Paspaudus abu mygtukus gaubto vidinėje pusėje, gaubtą galima pakelti aukštyn arba nuleisti žemyn į pagedidaujamą padėtį.
 4. Lopšio stogelis, lopšio gale pritvirtintas prie lopšio velcro juostelėmis.
 5. Norėdami užtikrinti ventilaciją, atidarykite užtrauktuką ir sukite audinį lopšio gale aukštyn.

2) Pritvirtinkite / nuimkite lopšį

1. Įjunkite stabdį. Pakelkite lopšį su rankena ir padėkite ant važiuoklės. Spauskite lopšį žemyn, kol jis užsifikuos, išgirsite spragtelėjimą iš abiejų pusių.

ĮSPĖJIMAS

Visada patikrinkite, ar lopšys yra tinkamai pritvirtintas užrakintoje padėtyje iš abiejų pusių.

2. Įjunkite stabdį. Po lopšio pagrindu paspauskite mygtuką ir patraukite rankeną link savęs. Pakelkite lopšį aukštyn.

ĮSPĖJIMAS

- 3. Niekada nenaudokite lopšio taip, kad gaubtas būtų nukreiptas link vežimėlio rankenos.
- Nešiojamo lopšio gaubtas visada turi būti atokiau nuo vairo.

LT
2-5
175-192

ĮSPĖJIMAS

- 4. Visada naudokite lopšio nešimo rankeną, kaip parodyta paveikslėlyje. Tai labai svarbu!
- Niekada nepalikite lopšio šalia laiptų, ant stalo viršaus arba ten, kur jis gali nukristi.
- Nenaudokite lopšio kaip lopšio lauke arba ant nelygaus paviršiaus.
- Nenaudokite lopšio kaip lovos savo vaikui.
- 4. Niekada nekelkite lopšio su nešimo rankena, kaip parodyta paveikslėlyje. Tai labai svarbu!

3) Tinklas nuo vabzdžių

1. Pritvirtinkite tinklėlį nuo vabzdžių naudodami užtrauktuką ant gaubto krašto.
2. Norėdami pritvirtinti tinklėlį nuo vabzdžių, pritvirtinkite spaustuką prie gaubto vidinės pusės. Pakartokite kitoje pusėje

4) Nešimo lopšio sulankstymas

Nuimkite čiužinį. Patraukite strypą naudodami lengvai traukiamą rankeną, esančią palei lopšio apačią. Pakartokite tiek pėdų, tiek galvos gale.

Sėdynės dalis (ERGO ir FLAT)

1) Sėdynės bloko surinkimas

ERGO

1. Sėdynės rėmas. Paspauskite abu mygtukus kojos atramos šonuose, kad išskleistumėte sėdynę.
2. Atlenkite abu sėdynių tvirtinimo elementus
3. Uždėkite sėdynės audinio užvalkalą ant viršutinio sėdynės rėmo krašto.
4. - 4.1 Perverkite diržų diržą per sėdynės audinį ir uždėkite sėdynės audinį aplink sėdynės plokštę. Uždarykite audinį po sėdyne su Velcro lipduku.
5. Uždėkite saugos diržus aplink rėmą ir spragtelėkite į sagtį atlošo gale. Pakartokite kairėje ir dešinėje rėmelio

pusėje.

6. Pritvirtinkite spaudes, kurios pritvirtina audinius prie rėmo iš abiejų pusių.
7. Abiejose pusėse paspauskite atlošo reguliavimo rankenėlę į laikiklį.
8. Perkiškite dirželį per audinio angą ir priveržkite aplink atlošo reguliavimo rankenėlę su smeigtuku.
9. Įkiškite bumperio strypą į laikiklius abiejose sėdynės bloko pusėse.
10. Pritvirtinkite tarpkojo diržą aplink priekinę juostą.
11. Pritvirtinkite gaubtą prie sėdynės rėmo vamzdžių iš abiejų pusių.

ĮSPĖJIMAS

Suspaudimo taškas – pavojus įstrigti.

Atkreipkite dėmesį:

Jei gaubtas juda aukštyn ir žemyn ant sėdynės rėmo vamzdžio, tai gali subraižyti. Įsitinkinkite, kad sėdynės rėmo vamzdyje nėra dulkių ir nešvarumų.

12. Užtraukite audinį virš sėdynės rėmo viršaus ir pritvirtinkite apatine smeigtuku. Pakartokite kairėje ir dešinėje pusėse.

FLAT

1. Sėdynės komplektas pristatomas pilnai surinktas. Reikia surinkti tik bumperio strypą ir gaubtą. Įkiškite buferio juostą į laikiklius abiejose sėdynės pusėse, kol išgirsite spragtelėjimą.
2. Pritvirtinkite tarpkojo diržą aplink buferio juostą.
3. Įdėkite gaubtą į abi sėdynės puses, kol išgirsite spragtelėjimą.
4. Pritvirtinkite gaubto galinę dalį naudodami 2 kabliukus.

ĮSPĖJIMAS

- Užtikrinkite, kad vaikai būtų atokiai nuo visų judančių vežimėlio dalių, kad išvengtumėte sužeidimo pavojaus.

- Svarbu, kad sėdynės audinys visada būtų tinkamai pritvirtintas
- Niekada nenaudokite vežimėlio, prieš tai neįsitikinę, kad sėdynės audinys tinkamai pritvirtintas prie rėmo.
- Kai naudojate sėdynę, bumperio juosta visada turi būti pritvirtinta.
- Laikykite už nešiojimo rankenų, kol sėdynė atsidurs savo vietoje.
- Kai vežimėlis naudojamas, gaubtas visada turi būti suskleistas.
- Niekada neneškite sėdynės / vežimėlio už bumperio strypo.

2) Pritvirtinkite / nuimkite sėdynės bloką

1. Įjunkite stabdį. Įstatykite sėdynės bloką į važiuoklę ir įsitikinkite, kad jis tinkamai ir patikimai užsifiksuoja iš abiejų pusių. Sėdynės dalis gali būti tvirtinama važiavimo kryptimi arba prieš važiavimo kryptį.
2. Patraukite abi rankenas šonuose į viršų ir pakelkite sėdynę nuo važiuoklės.

ĮSPĖJIMAS

- Užtikrinkite, kad vaikai būtų atokiai nuo visų judančių vežimėlio dalių, kad išvengtumėte sužeidimo pavojaus.
- Prieš naudodami vežimėlį, visada patikrinkite, ar sėdynė tvirtai pritvirtinta prie važiuoklės.
- Laikykite už nešiojimo rankenų, kol sėdynė atsidurs savo vietoje.
- Niekada nepalikite vaiko sėdimajame dalyje, kai nuimate / pritvirtinate sėdynę.

3) Sureguliuokite gaubtą

ERGO

1. Švelniai patraukite gaubtą pirmyn arba atgal į norimą padėtį.
2. Norėdami prailginti gobtuvą, kad apsaugotumėte vaiką nuo oro sąlygų, galite atidaryti gobtuvo užtrauktuką. Patraukite gaubtą į priekį ir gaubtas išsikiša.
3. Atidarykite užtrauktuką, kad padidintumėte ventilaciją.

FLAT

1. Švelniai patraukite gaubtą pirmyn arba atgal į norimą padėtį.
2. Atidarykite užtrauktuką, kad padidintumėte ventilaciją.

ĮSPĖJIMAS

Užtikrinkite, kad vaikai būtų atokiai nuo visų judančių vežimėlio dalių, kad išvengtumėte sužeidimo pavojaus.

4) Atidarykite/uždarykite bumperio juostą

1. Atsekkite tarpkojo diržą. Norėdami atidaryti, paspauskite bumperio juostos vidinėje pusėje esantį mygtuką.
2. Spauskite bumperio juostą į laikiklį, kol išgirsite spragtelėjimą. Pritvirtinkite tarpkojo diržą aplink bumperio juostą.

ĮSPĖJIMAS

- Kai naudojate sėdynę, bumperio juosta visada turi būti pritvirtinta.
- Prieš naudodami visada patikrinkite, ar bumperio strypas tinkamai pritvirtintas prie sėdynės.
- Niekada neneškite sėdynės / vežimėlio už bumperio strypo.

5) Sureguliuokite atlošą / kojų atramą

ERGO

1. Atlošą galima reguliuoti į skirtingas padėtis. Sėdynės bloko gale esančią rankenėlę patraukite aukštyn ir nustatykite į norimą padėtį.
2. Paspauskite abu mygtukus abiejose rėmo pusėse, kad sureguliuotumėte kojų atramą.

Pastaba: Maksimalus kojų atramos svoris yra 3 kg.

FLAT

1. Reguluojamas atlošo kampas. Patraukite pilką rankeną aukštyn ir atsargiai sureguliuokite atlošo kampą stumdami atlošą į priekį arba atgal.
2. Patraukite pilką rankenėlę kojos

atramos šone, kad ją sureguliuotumėte.

Pastaba: Maksimalus kojų atramos svoris yra 3 kg.

ĮSPĖJIMAS

- Užtikrinkite, kad vaikai būtų atokiai nuo judančių vežimėlio dalių, kad išvengtumėte sužeidimo pavojaus.
- Visada patikrinkite, ar sėdynė yra vienoje iš padėčių, stumdami ją atgal, kol ji užsifiksuos.
- Niekada neleiskite vaikui (vaikams) stovėti ant kojų atramos.

6) Sėdynės dalies audinio nuėmimas

ERGO

1. Atidarykite gaubto spaustukus, nuimkite gaubtą nuo sėdynės rėmo.
2. Atidarykite spaustukus ir sagtis kiekvienoje pusėje.
3. Atidarykite audinį po sėdyne, nuimkite audinį nuo sėdynės plokštės.
4. Per angas perverkite visus saugos diržus.
5. Nuimkite mygtuką aplink sulankstomą rankeną ir nuimkite audinį nuo sėdynės rėmo.

FLAT

1. Paspauskite mygtukus abiejose gaubto pusėse ir nuimkite gaubtą nuo sėdynės.
2. Atidarykite sėdynės bloko ir kojų atramos spaustukus
3. Perkiškite diržų dirželius per audinio skylutes.
4. Ištraukite tarpkojo diržą iš audinio ir nuimkite audinį nuo sėdynės.

7) Sėdimosios dalies audinio surinkimas

ERGO

Žr. 1 punktą. Sėdynės bloko surinkimas

FLAT

1. Įdėkite sėdynės audinį į sėdynės bloką.

Per audinį perverkite pečių dirželius.

2. Perkiškite tarpkojo diržą per sėdynės audinį.
3. Perverkite juosmens diržus per sėdynės audinį.
4. Pritvirtinkite visus sėdynės bloko spaustukus
5. Iš viso yra 13 spaustukų. 5 kiekvienoje pusėje ir 3 nugaroje.
6. Pritvirtinkite tarpkojo diržą aplink bumperio strypą ir pritvirtinkite prisegdami spaustuką.
7. Pritvirtinkite gaubtą prie rėmo
8. Pritvirtinkite gaubtą naudodami lipnias juosteles, pritvirtintas prie sėdynės dalies audinio.

ĮSPĖJIMAS

- Niekada nenaudokite vežimėlio, prieš tai neįsitikinę, kad sėdynės audinys tinkamai pritvirtintas prie rėmo.
- Kai vežimėlis naudojamas, gaubtas visada turi būti surinktas.

8) Tinklas nuo vabzdžių (pristatymas su važiuokle)

ERGO & FLAT

1. Užtrauktuku ant gaubto pritvirtinkite tinklėlį nuo vabzdžių. Visiškai užtraukite elastinę tinklelio nuo vabzdžių juostą ant kojų atramos.
2. Naudokite smeigtuką, kad pritvirtintumėte elastinę tinklelio nuo vabzdžių juostą ant sėdynės. Pakartokite kitoje pusėje.

FLAT

3. Kišenė tinkleliui nuo vabzdžių.

9) Užkloto ant kojų surinkimas (priedai)

1. Užtraukite užklotą ant kojų atramos.
2. Užklotą pritvirtinkite spaustukais vidinėje gaubto pusėje ir ant sėdynės rėmo.
3. Veždami vaiką į vežimėlį arba iš jo išimkite užklotą užtrauktukus

SVARBU! Prie gobtuvo pritvirtinus

užklotą, gobtuvo negalima nulenkti.

10) Apsauga nuo lietaus (priedai)

1. Sumontuokite apsaugą nuo lietaus, uždėdami jį ant lopo arba sėdynės.
2. Apsauga nuo lietaus turi didelį langą viršutinėje angoje, kurį galite atidaryti ir uždaryti Velcro užsegimais.
3. Įsitinkite, kad šoniniai vėdinimo langai visada būtų atidaryti ir laisvi, kad būtų užtikrintas vėdinimas. Lyjant ar sningant visada naudokite apsaugą nuo lietaus. Jei vežimėlis šlapias, prieš naudodami apsaugą nuo lietaus pabandykite jį išdžiovinti. Apsaugano lietaus turi būti visiškai sausa, prieš įdėdant ją atgal į kišenę.

5 taškų diržai (ERGO ir FLAT)

- 1) 5 taškų diržai – prisekite vaiką
1. Padėkite 5 diržų dirželius priešais vaiką taip, kad vaikas ant jų nesėdėtų.
2. Sumontuokite kairiojo peties ir juosmens diržus, stumdami viršutinę kairiąją sagtį į apatinę kairiąją sagtį, kol ji užsifiksuos.
3. Sumontuokite dešinįjį pečių ir klubų diržus, stumdami viršutinę dešiniąją sagtį į apatinę dešiniąją sagtį, kol ji užsifiksuos.
4. Spustelėkite dešinę sagtį virš kairiosios sagties, kol jos bus laikomos kartu kaip vienetas. Labai svarbu, kad jie tinkamai sėdėtų kartu ir kad jų nebūtų galima atskirti.
5. Užfiksuokite diržus su diržų užraktu ant tarpkojo diržo, naudodami mygtuką „CLICK“

ĮSPĖJIMAS

Visada patikrinkite, ar diržas tinkamai užsegtas, jį traukdami.

6. Sureguliuokite diržus slankiojančiais regulatoriais (3) ant pečių ir klubų diržų, kad diržas tvirtai priglustų prie vaiko kūno.
7. Paspauskite pilkus mygtukus kartu, kad

atidarytumėte 5 taškų diržus.

2) Pakeiskite 5 taškų diržų padėtį

1. Nuimkite sėdynės audinį, kaip aprašyta: Sėdynės blokas 6) Sėdynės dalies audinio nuėmimas

Pečių dirželiai

2. Atskirkite pečių dirželio tvirtinimo detales nuo likusių diržų.
3. Patraukite pečių diržus atgal per galinę sėdynės dalį ir vėl įkiškite į kitą angą priekyje. Iš naujo pritvirtinkite pečių dirželio užsegimą prie diržo juosmens diržo. Pakartokite šį veiksmą kitoje pusėje.

Tarpkojo dirželis

4. Atsekkite tarpkojo diržo priedą nuo likusio diržo ir nuveskite tarpkojo diržą žemyn per sėdynės plokštę.
5. Įkiškite diržą per kitą angą ir vėl pritvirtinkite diržus.

Surinkite dangtelį, kaip aprašyta: 7) Sėdynės dalies audinio surinkimas

Svarbu Įsitinkite, kad pečių ir tarpkojo dirželiai yra tinkamai pritvirtinti.

ĮSPĖJIMAS

- Svarbu, kad sėdynės audinys visada būtų tinkamai pritvirtintas
- Niekada nenaudokite vežimėlio, prieš tai neįsitikinę, kad sėdynės audinys tinkamai sumontuotas ant rėmo.

Priežiūra

1) Bendrosios priežiūros instrukcijos

- Niekada nelaikykite savo vežimėlio ilgą laiką nuo per daug saulės spindulių.
- Sningant ar lyjant visada naudokite lietaus uždangalą. Jei vežimėlis naudojamas netoli vandenyno ar pasūdytų kelių, apipurškite važiuoklę žarna ir išdžiovinkite.
- Niekada nelaikykite savo vežimėlio šaltose ir (arba) drėgnose vietose.

- Jei važiuklė sušlaptų, nedelsdami ją išdžiovinkite. Prieš padėdami į sandėliuką įsitikinkite, kad transporto priemonė yra visiškai sausa.
- Jei vežimėlis naudojamas netoli vandenyno ar pasūdytų kelių, nuplaukite važiuklę vandeniu ir išdžiovinkite.
Būkite atsargūs transportuodami ir laikydami, nes važiuklės paviršius yra trapus. Įbrėžimai, atsiradę po pardavimo, nėra pagrįstas skundas.“

2) Eilinis patikrinimas

- Reguliariai valykite vežimėlio važiuklę ir metalines dalis, išdžiovinkite ir sutepkite visas jungtis. **ĮSPĖJIMAS!** Netepkite teleskopinės rankenos. Visų ratų stipiniai ir ratlankiai turi būti dažnai plaunami karštu vandeniu ir nuvalomi sausa šluoste. Kai vežimėlis naudojamas žiemos metu, vežimėlj reikia valyti bent kartą per savaitę. Dėl netinkamos priežiūros gali atsirasti rūdžių.
- Nuvalykite velenus (ašis nuvalykite šluoste).

AIR ratai: (kai kurie modeliai)

- Jei reikia pripūsti padangą, naudokite oro pompą su adapteriu automobiliui.
- Oro slėgį žiūrėkite ant padangos esančiame ženkle. Nepaisykite galimų važiavimo krypties ženklų ant padangų.
- Padangos surenkamos gamykloje. Bet kokias balansavimo problemas galima nesunkiai sureguliuoti išleidžiant orą ir teisingai uždedant padangas ant ratlankio bei pripučiant iki reikiamo slėgio.
- Dėl ozono ir UV spindulių padangos gali turėti nedidelių įtrūkimų. Tai neturi įtakos tvarkumui ir saugai ir nėra skundų pagrindas.
- Svarbi informacija dėl odos
- Niekada nenaudokite dezinfekcinio skysčio ar rankų dezinfekavimo gelio ant odinės rankenos, nes tai gali sukelti nuolatines dėmes ir pažeisti odos paviršių.
- sitikinkite, kad dirbtinė oda yra švari, nuplaukite švelniu muilu ir vandeniu.

Prieš liesdami rankeną, visada nususinkite rankas po dezinfekcijos arba dezinfekavimo.

- Niekada nenaudokite Velcro dirželių (pvz., persirengimo maišelių, organizatorių) ant odinių rankenų, nes tai gali pažeisti paviršių.

ĮSPĖJIMAS

- Padangoms, susilietus su PVC grindimis ar kitomis plastikinėmis medžiagomis, jos gali pakeisti spalvą. Visada naudokite ratų apsaugą, jei vežimėlis laikomas ant jautrių paviršių.

Patikrinkite tai:

- visi važiuklės fiksavimo įtaisai, sėdynė ir lopšys veikia tinkamai.
- visos kniedės, veržlės ir varžtai yra tvirtai priveržti ir nesulaužyti.
- visos plastikinės dalys nėra įskilusios ar sulūžusios.
- rato guoliai yra geros būklės.
- visi užtrauktukai ir velcro dirželiai yra saugiai užsegti.
- visi elastiniai dirželiai geros būklės.
- stabdys veikia.
- padangų oro slėgis yra tinkamas (žr. žymėjimą ant padangos).
- reguliariai tikrinkite, ar nepažeista važiuklė, lopšys ir sėdynė.

ATKREIPKITE DĖMESĮ

- Prireikus techninės priežiūros su originaliomis dalimis ir kitais techniniais klausimais, kuriems reikalingas profesionalus įvertinimas, visada susisiekite su parduotuve, kurioje įsigijote gaminį.
- Jūsų pasirinkta prekė atitinka garantijos taisykles.
- Stovėjimo stabdys susideda iš judančių dalių ir, kad tinkamai veiktų, jį reikia reguliariai prižiūrėti.
- Norėdami užtikrinti efektyvų veikimą, visada įsitikinkite, kad stovėjimo stabdys yra gerai suteptas.
- Nedelsdami pašalinkite smėlj, sniegą, ledą ir nešvarumus nuo judančių stabdžių sistemos dalių.
- Bent kartą per mėnesį stabdžių pedalą, rato ašį ir stabdžių kaiščius abiejose vežimėlio stabdžių pusėse

sutepkite silicio arba alyvos pagrindo tepalu. Taip pat panašiai reguliariai sutepkite atleidimo mechanizmą ant ratų.

- Jei naudojate savo Emmaljunga vežimėlį, pvz. smėlėtuose paplūdimiuose ar kitomis nešvariomis ir šlapiomis sąlygomis būtinai pasirūpinkite stovėjimo stabdžiu ir prirėikus prižiūrėkite stabdžių sistemą bei ratus, kaip aprašyta aukščiau.

3) Skalavimo instrukcijos

Gaubtas:

Nuimkite ir pailginkite gaubtą. Nuplaukite gartraukį iš vidaus (vidaus audinio) drungnu vandeniu. Kaip ploviklį naudokite švelnų skystą muilą. Kruopščiai nuvalykite. Nusausinkite visiškai ištrauktą gaubtą.

• **Sėdynės audinys ir 5 taškų diržai:**

- Nuimkite sėdynės audinį nuo važiuklės ir nuimkite medinę sėdynės lentą nuo sėdynės bloko audinių. Sėdynės audinius skalbkite rankomis drungname vandenyje. Kaip ploviklį naudokite švelnų skystą muilą. Kruopščiai išvalykite. Lašeliais išdžiovinkite sėdynės audinį. Nailoninius dirželius ir plastikines dalis nuvalykite tik drėgna šluoste. Neplaukite rankomis. Prieš surinkdami įsitikinkite, kad diržai yra sausi.

Čiužinys:

Rekomenduojame plauti rankomis, išdžiovinti.

Lopšys:

Nuimkite gobtuvą ir čiužinį. Nuvalykite išorinį audinį ir vidinę neaustinę medžiagą, nuvalykite drėgna šluoste. Neplaukite rankomis. Išdžiovinkite vežimėlio korpusą visiškai ištrauktoje padėtyje.

Bendra informacija

- Lyginimas: jei kurią nors audinio dalį reikia lyginti, tarp lygintuvo ir audinio visada naudokite 100 % medvilninį audinį, kad apsaugotumėte audinio paviršių. Išorinius audinius (100 %) lyginkite poliesterį ir vidinius audinius švelnia šiluma (110°C ant lygintuvo). Prieš sumontuodami įsitikinkite,

kad visos dalys yra visiškai sausas. Patikrinkite visas siūles, kraštus ir užtrauktukus. Išskalbę išorinį audinį galite uždėti apsaugine medžiaga. Visada užtepkite prieš surinkdami.

⚠ ĮSPĖJIMAS

- Nedėkite vaiko (vaikų) į vežimėlį mažiausiai 24 valandas po to, kai užtepėte apsauginę medžiagą. Po plovimo surinkite.
- Įsitinkite, kad visos dalys yra teisingai surinktos pagal šiame vadove pateiktas instrukcijas.
- Jei ratai buvo laikomi šiltoje aplinkoje (pavyzdžiui, automobilyje). Prieš naudodami leiskite ratams šiek tiek atvėsti, kad ratai nesideformuotų ir nesusidėvėtų daugiau nei įprastai.

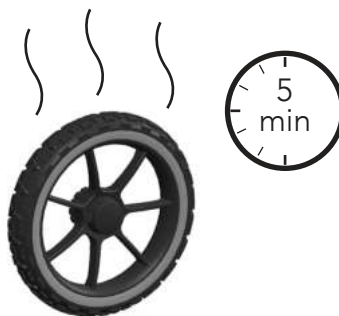

LT
2-5
175-192

4) Aptarnavimo dokumentai
 Jūsų sportiniam vežimėliui reikalinga nuolatinė techninė priežiūra. Rekomenduojame reguliariai atlikti savo gaminio techninę priežiūrą, vadovaujantis rekomenduojamų techninės priežiūros intervalų, kad galėtumėte išnaudoti visas šio gaminio teikiamas galimybes, išsaugotumėte jo kokybę ir sumažintumėte dėvėjimąsi. Savo gaminį atiduokite įgaliotajai „Emmaljunga“ parduotuvei, kuri atliks techninę priežiūrą. Po atliktos techninės priežiūros kaskart gausite aktą, kuriame bus surašyta, kas buvo apžiūrėta ir

patikrinta, taip pat nurodyta techninės priežiūros atlikimo data. Prieš išsiunčiant vežimėlį iš gamyklos, jis buvo patikrintas ir išbandytas. Dar viena patikra buvo atlikta prieš perduodant gaminį jums, siekiant užtikrinti, kad jis atitiktų visus saugos ir kokybės reikalavimus. Be reguliarios techninės priežiūros, kurią atlieka įgaliotoji parduotuvė, labai svarbu ir patiems tikrinti bei prižiūrėti gaminį. Daugiau apie tai skaitykite gaminio instrukcijų vadovo dalyje, skirtoje įprastinei ir techninei priežiūrai.



Važiuklės numeris: _____

	Data, Spaudas	Kliento vardas, Pavardė ir parašas
0 Patikra pristatymo metu <input type="checkbox"/>	_____	_____
6 Mėnesio paslauga <input type="checkbox"/>	_____	_____
12 Mėnesio paslauga <input type="checkbox"/>	_____	_____
24 Mėnesio paslauga <input type="checkbox"/>	_____	_____
36 Mėnesio paslauga <input type="checkbox"/>	_____	_____

5) Patikrinimas įsigijus vežimėlį

1. Važiuklė

- Sulankstoma važiuoklė
- Galinis ratas (x2)
- Krepšelis
- galinio rato fiksavimo spaustukas (x2)
- Priekinis ratas (x2)
- Galinio rato gaubtas (x2)
- Ratų velenai (x2)

Sėdynė Ergo

- Sėdynės audinys su 5 taškų diržais
- Gaubtas
- Bamberis
- Atlošo rankena

Sėdynė Flat

- Sėdimoji dalis Plokščias su sėdimosios dalies audiniais
- Gaubtas
- Bamberis

Lopšys

- Lopšys
- Užklotas
- Čiužinys
- Vidinis Audinys

2. Važiuklė / sėdynė / lopšys:

- Patikrinkite važiuoklės fiksavimo mechanizmą. Indikatorius visada turi būti žalias, kai jis naudojamas
- Patikrinkite, ar sėdynė / lopšys spragtelėjo ant važiuoklės ir užsifiksuoja iš abiejų pusių.
- Patikrinkite 5 taškų saugos diržus ant sėdynės, patikrindami, ar jis užsifiksuoja.
- Patikrinkite teleskopinį aukščio reguliavimą keldami/traukdami rankeną aukštin ir žemyn, reikia patikrinti, ar vairas užsifiksuoja kiekvienoje padėtyje.
- Patikrinkite, ar atlošą galima reguliuoti ir užfiksuoti kiekvienoje padėtyje.
- Patikrinkite, ar sėdynės atrama kojoms gali būti reguliuojama ir užfiksuota kiekvienoje padėtyje.

3. Ratai ir stabdžiai:

- Sutepkite ašių galus.
- Pritvirtinkite ratus ir įsitinkite, kad ratai užsifiksuoja savo vietoje.
- Patikrinkite, ar įjungus stabdys užblokuoja abu galinius ratus.

4. Bendras gaminio patikrinimas:

- Patikrinkite, ar visos kniedės, varžtai ir veržlės yra tvirtai pritvirtinti.
- Patikrinkite, ar visos sėdynės audinių ir padėklo/krepšelio spaudės ir užtrauktukai yra tinkamai ir patikimai pritvirtinti.
- Įsitinkite, kad ant važiuoklės, sėdynių audinių, padėklo/krepšelio ir ratų nėra kitų matomų skirtumų.

LT
2-5
175-192

6) Paslaugų protokolas

1. Važiuklė / sėdynė / lopšys:

6 12 24 36

Patikrinkite važiuoklės fiksavimo mechanizmą. Indikatorius visada turi būti žalias, kai jis naudojamas.

Patikrinkite, ar sėdynė / lopšys spragtelėjo ant važiuoklės ir užsifiksuoja iš abiejų pusių.

Patikrinkite 5 taškų saugos diržus ant sėdynės, patikrindami, ar jis užsifiksuoja.

Patikrinkite teleskopinį aukščio reguliavimą keldami/traukdami rankeną aukštyn ir žemyn, reikia patikrinti, ar vairas užsifiksuoja kiekvienoje padėtyje. traukiant rankeną aukštyn ir žemyn, reikia patikrinti, ar vairas užsifiksuoja kiekvienoje padėtyje.

Patikrinkite, ar atlošą galima reguliuoti ir užfiksuoti kiekvienoje padėtyje.

Patikrinkite, ar sėdynės atrama kojoms gali būti reguliuojama ir užfiksuota kiekvienoje padėtyje

2. Ratai ir stabdžiai

6 12 24 36

Pritvirtinkite ratus ir įsitinkite, kad ratai užsifiksuoja savo vietoje.

Patikrinkite, ar įjungus stabdys užblokuoja abu galinius ratus.

3. Vizuali apžvalga

6 12 24 36

Patikrinkite, ar visos kniedės ir varžtai yra tinkamai priveržti.

Patikrinkite, ar visos spaudės ir užtrauktukai nepažeisti ir teisingai pritvirtintas

Patikrinkite, ar ant važiuoklės, audinių, dėklo/krepšelio ir ratų nėra kitų matomų nukrypimų

4. Tepimas

6 12 24 36

Išvalykite ir sutepinkite ratus, ašis, važiuoklės užraktus ir atramą kojoms.

Kitos pastabos (tolimesni koregavimai ar pakeista informacija)

Satura rādītājs

Drošības informācija 187

Svars & saderība..... 190

Rāmis

1) Šasijas montāža..... 191

2) Aizmugurējie riteņi 191

3) Priekšējie riteņi..... 191

4) Šasijas (ratu rāmja) salocīšana..... 192

5) Bremzes 192

6) Pielāgojiet rokturi 192

7) Regulējama balstiekārta(amortizācija)*..... 192

8) Groza montāža..... 193

Kulbiņa

1) Kulbiņas montāža 193

2) Piestipriniet/noņemiet kulbiņu 193

3) Pievienojiet insektu tīklu..... 193

4) Kulbiņas salocīšana..... 194

Sēžamā daļa (ERGO & FLAT)

1) Sēžamās daļas salikšana..... 194

2) Piestipriniet/noņemiet sēžamo daļu 194

3) Pielāgojiet ratu jumtiņu..... 195

4) Atveriet/aizveriet bufera stieni 195

5) Pielāgojiet muguras pozīciju un kāju balstu 195

6) Sēžamās daļas auduma noņemšana 195

7) Sēdekļa bloka auduma montāža 196

8) Kukaiņu tīkls (piegāde ar šasiju)..... 196

9) Priekšauta (aksesuāru) montāža..... 196

10) Lietusplēve (aksesuārs)..... 196

5 punktu drošības josta (ERGO & FLAT)

1) 5 punktu drošības josta - piesprādzējiet bērnu..... 197

2) Mainiet 5 punktu siksnas pozīciju 197

Kopšana un uzturēšana



1) Vispārējās kopšanas un uzturēšanas instrukcija 197

2) Regulāra kopšana..... 197

3) Mazgāšanas instrukcijas..... 199

4) Servisa dokumentācija 200

5) Piegādes pārbaude 201
 6) Pakalpojuma protokols 202

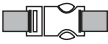
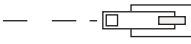
	"Klik" skaņa		Atvēršanas/aizvēršanas spiedpoga
*	Tikai daži modeļi		Atvēršanas/aizvēršanas sprādze
	Atvēršanas/aizvēršanas rāvējslēdzējs		

Drošības informācija

Svarīgi! – Pirms lietošanas uzmanīgi izlasiet šo instrukciju, un vēlāk to turiet pa rokai, lai būtu kur ieskatīties.

Ja neievērosit šos norādījumus, jūsu bērna drošība var tikt apdraudēta.

BRĪDINĀJUMS

- Svarīgi! – Pirms lietošanas uzmanīgi izlasiet šo instrukciju, un vēlāk to turiet pa rokai, lai būtu kur ieskatīties.
- Neatstājiet bērnu bez uzraudzības
- Pirms lietošanas noteikti jāiedarbina visas bloķējošās ierīces.
- Lai nepieļautu traumu risku, atlokot un salokot šo izstrādājumu bērnam noteikti jāatrodas drošā atstatumā no tā.
- Neļaujiet bērnam spēlēties ar šo izstrādājumu.
- Tiklīdz bērns var patstāvīgi sēdēt, lietojiet bērnu drošības jostu.
- Šis sēdekļis nav paredzēts bērnam līdz sešu mēnešu vecumam.
- Vienmēr lietojiet aizsardzības sistēmu.
- Pirms lietošanas pārbaudiet, vai ratiņu korpuss vai sēdekļa bloks, vai automašīnas sēdekļiša piestiprināšanas ierīces ir pareizi iestatītas.
- Šis izstrādājums nav piemērots skriešanai vai slidošanai.

Brīdinājums saskaņā ar standartu EN1888-1:2018+A1:2022, EN1888-2:2018+A1:2022

BRĪDINĀJUMS

- Šo pārnēsājamo bērna gultiņu nelietojiet uz paliktņa.
- Šī gultiņa ir piemērota tikai bērniem, kas nevar patstāvīgi apsēsties.
- Lietojiet tikai uz cietas, horizontālas un sausas virsmas!
- Neļaujiet citiem bērniem bez pieaugušo uzraudzības spēlēties gultiņas tuvumā.
- Ja kādas sastāvdaļas trūkst vai tā ir salauzta vai saplēsta, gultiņu nelietojiet.
- Izmantojiet tikai ražotāja piegādātas vai apstiprinātas rezerves daļas.
- Apzinieties risku, ko sagādā atklāta uguns un citi spēcīga siltuma avoti, piemēram, elektriskais sildītājs, gāzes sildītājs utt. pārnēsājamās kulbiņas tuvumā.
- Regulāri jāpārbauda, vai pārnēsājamās kulbiņas rokturiem un pamatnei nav kādu bojājumu vai nolietojuma pazīmju.
- Izmantojot pārnēsājamo kulbiņu, pārliedcinieties, ka bērna galva nekad neatrodas zemāk par viņa ķermeni.

LV
2-5
193-210

- Neizmantojiet nekādu papildu matraci virs tā, kurš ir iekļauts komplektā.
- Pirms pārnēsājamās kulbiņas nešanas pārliecinieties, vai regulējamais rokturis ir nofiksēts nešanas pozīcijā

Brīdinājums saskaņā ar standartu EN1466:2014/AC:2015

BRĪDINĀJUMS

- Jūs esat atbildīgs(-a) par bērna drošību.
- Lietotājam ir jāveic regulāra ratiņu apkope.
- Pārslogojums, nepareiza locīšana un neapstiprinātu piederumu izmantošana var radīt ievainojumu jūsu bērnam/bērniem un/vai bojāt vai salauzt šos ratiņus.
- Turiet drošā attālumā no uguns.
- Ja kāda šīs rokasgrāmatas daļa ir neskaidra vai prasa tālākus paskaidrojumus, sazinieties ar autorizēto Emmaljunga mazumtirgotāju, kurš jums varēs palīdzēt.
- Nepārveidojiet šo produktu, jo tas var apdraudēt jūsu bērna drošību. Ražotājs NAV atbildīgs par jebkādam produkta modifikācijām.
- Nenovietojiet priekšmetus uz jumtiņa. Nekad neizmantojiet ratiņus bez jumtiņa.
- Šis produkts ir piemērots tikai (1) bērna pārvadāšanai atbilstoši norādītajam maksimālajam svaram
- Ratiņos nekad nepārvietojiet papildu bērnus vai somas.
- Ratiņi ir paredzēti tikai transportēšanai. Nekad neizmantojiet ratiņus kā gultiņu savam bērnam.
- Nestāviet un nesēdīet uz kāju paliktņa. Kāju paliktņi drīkst izmantot kā atbalstu tikai viena (1) bērna kājām un pēdām. Jebkāda cita veida lietošana var radīt nopietnu ievainojumu jūsu bērnam/bērniem. Maksimālā kāju paliktņa slodze ir 3 kg.
- Jebkura slodze, kas ir novietota uz ratiņiem (piem., uz roktura, muguras balsta vai ratiņu sānos), ietekmē ratiņu stabilitāti. Neizmantojiet neapstiprinātus piederumus.
- Neievietojiet ratiņos papildu matračus. Izmantojiet tikai oriģinālo Emmaljunga matraci, kas ir iekļauts produkta komplektā.
- Pirkumu paliktņi novietoti priekšmeti nedrīkst izvirzīties uz sāniem, jo tie var iekļūt riteņu spieķos.
- Sēdekļa bloku un pārnēsājamo kulbiņu NEDRĪKST izmantot kā autosēdekli.
- Autosēdekļi, kurus izmanto kopā ar rāmi, šie ratiņi neaizvieto kulbiņu vai gultu. Ja bērns vēlas gulēt, viņš ir jānovieto piemērotā vietā — kulbiņā vai gultā.
- Nekad nevelciet ratiņus ar rotējošiem priekšējiem riteņiem aiz sevis. Ratiņi var paši sagriezties, un tas var radīt drošības risku, ja neievērosit piesardzību un uzmanību.
- Nekad nelietojiet bērnu ratiņus, lai pārvietotos pa kāpnēm ar bērnu ratiņos, jo jūs varat pēkšņi zaudēt kontroli pār ratiņiem vai jūsu bērns var izkrist.
- Izmantojiet liftu, lai transportētu ratiņus starp stāviem. Ja tas nav iespējams, vienmēr izņemiet bērnu no ratiņiem, pirms pārvietojat ratiņus pa kāpnēm. Ratiņu pārvietošana pa kāpnēm, ja tajos atrodas bērns var arī sabojāt ratiņus.
- Nekad neizmantojiet ratiņus uz eskalatora.
- Neizmantojiet šo produktu spēcīga vēja vai vētras laikā.
- Lūdzu, ņemiet vērā, ka vilcienu vai apakšzemes stacijas var izraisīt pēkšņas augsta spiediena izmaiņas gaisā (vējš vai vakuums). Nekad nenovietojiet šo izstrādājumu tuvu sliedēm bez abām rokām uz roktura, jo ar bremžu ierīci vien var nepietikt, lai droši noturētu ratiņus vietā.
- Nešķērsojiet sliedes, kamēr bērns atrodas ratiņos vai kulbiņā. Riteņi var iestrēgt!
- Transportējot bērnu(-s) sabiedriskajā transportā (autobusā, trolejbusā, vilcienā utt.), nepietiek ar ratiņu stāvbremzes izmantošanu. Ratiņi var tikt pakļauti apstākļiem (straujai bremzēšanai, pagriezieniem un grambām uz ceļa, ātruma palielināšanai utt.), kas nav testēti atbilstoši pašreizējam standartam EN1888. Ievērojiet rekomendācijas un norādījumus attiecībā uz drošu ratiņu novietošanu

transportēšanas laikā, ko sabiedriskā transporta operatoriem ir pienākums nodrošināt.

Brīdinājums 5 punktu drošības jostai

- Nekad nelietojiet sēdekli, ja trūkst kāda no 5 punktu jostas daļām vai ja josta ir bojāta.
- 5 punktu drošības josta satur magnētus vai magnētiskos komponentus. Ja magnēti, kas piesaista viens otru vai metāla priekšmetus nokļūst cilvēka ķermenī, tie var izraisīt nopietnus ievainojumus vai nāvi. Nekavējoties meklējiet medicīnisku palīdzību, ja magnēti ir norīti vai ieeļpoti.
- Medicīniskās ierīces, piemēram, implantēti elektrokardiostimulatori un defibrilatori, var saturēt sensorus, kas reaģē uz magnētiem un radioaparātiem, esot ar tiem ciešā kontaktā. Lai izvairītos no iespējamās mijiedarbības ar šīm ierīcēm, ievērojiet drošu attālumu no ierīces (vairāk nekā 15 cm attālumā viena no otras). Konsultējieties ar savu ārstu un ierīces ražotāju, lai iegūtu īpašas vadlīnijas.
- Bērņus vienmēr ir jānostiprina ar drošības jostu un viņus nekad nedrīkst atstāt nepieskatītus.
- Veicot noregulēšanu, bērnam ir jāatrodas drošā attālumā no kustīgajām detaļām.

⚠ BRĪDINĀJUMS

Šis produkts ir projektēts un izveidots saskaņā ar standartu

EN1888-1:2018+A1:2022, EN1888-2:2018+A1:2022, EN1466:2014/AC:2015

Šo produktu nedrīkst izmantot kā medicīnisku ierīci. Ja jūsu bērnam ir īpašas medicīniskas vajadzības saistībā ar transportēšanu, konsultējieties ar savu ārstu.

Novietošana/Locīšana/Uzglabāšana

- Kad ratiņi stāv nekustīgi, vienmēr izmantojiet bremzes.
- Bremze ir jānospiež vienmēr, kad bērnu liēkat ratiņos vai ceļat ārā no tiem.
- Nekad nenovietojiet ratiņus kalnā vai uz nelīdzenas virsmas.
- Pirms lokāt ratiņus, vienmēr pirms tam izņemiet bērnu no tiem.
- Veicot noregulēšanu, pārliecinieties, ka bērni atrodas drošā attālumā no kustīgajām detaļām.
- Kad ratiņi netiek lietoti, uzglabājiet tos bērniem nepieejamā vietā.
- Saskarsmē ar PVH grīdas segumu vai citiem plastmasas materiāliem riepas var zaudēt krāsu. Ja bērnu ratiņus uzglabājat uz mīksts virsmas, vienmēr izmantojiet riteņu aizsargus.

Apkope, uzturēšana, rezerves daļas

- Ievērojiet apkopes un uzturēšanas norādījumus.
- Nekad neizmantojiet produktu, ja kāda detaļa ir nederīga vai bojāta.
- Pirms lietošanas vienmēr pārbaudiet, vai visi rāvējslēdzēji un spiedpogas ir droši nostiprinātas.
- Izmantojiet tikai oriģinālas ražotāja piegādātas vai apstiprinātas rezerves daļas.
- Ražotāja neapstiprinātus piederumus vai rezerves daļas nedrīkst izmantot
- Gaisa riepas var saturēt kontrolētu daudzumu PAO poliaromātisko oglekļa dioksīdu. Rūpīgi apkopiet riepas un ļaujiet tikai profesionāļiem labot vai nomainīt riepas vai iekšējās caurules. Nekad neļaujiet bērniem spēlēties ar ratiņiem vai riepiņām.

Vispārīga informācija

Šajā rokasgrāmatā ietvertie drošības norādījumi nevar aptvert visus iespējamus apstākļus un neparedzamas situācijas. Jāsaprot, ka veselais saprāts, piesardzība un rūpība ir faktori, kurus nevar iestrādāt produktā. Šie faktori tagad ir tās(-o) personas(-u) pārziņā, kura(-as) apkopj un lieto ratiņus. Svarīgi, lai šos norādījumus saprastu un ievērotu visi, kuri lieto ratiņus un piederumus. Vienmēr informējiet un apmāciet ikvienu

personu, kura izmanto ratiņus un piederumus, par to lietošanu, pat ja konkrētā(-s) persona(-s) tos izmantos tikai īslaicīgi. Pārliecinieties, ka visiem lietotājiem ir vajadzīgās fiziskās spējas un pieredze, lai lietotu šos ratiņus.

Svars & saderība

Ja jums nepieciešams identificēt šo produktu, uz rāmja/sēdekļa/pārnēsājamās kulbiņas ir uzlīme, uz kuras ir norādīts modeļa nosaukums un sērijas numurs.

RĀMIS

- Šie ratiņi ir piemēroti tikai viena (1) bērna transportēšanai ar maksimālo svaru 22 kg vai 4 gadu vecumu atkarībā no tā, kas notiek vispirms. Ratiņus izmantojiet tikai paredzētajam bērnu skaitam.
- Pirkumu paliktņa maksimālais svara ierobežojums ir 10 kg. Smagākos priekšmetus vienmēr novietojiet paliktņa vidū. Ja svars paliktņī ir izvietots nevienmērīgi, ratiņi var kļūt nestabili.

Sēdekļis

Sēdekļa bloks nav piemērots bērniem, kuri ir jaunāki par 6 mēnešiem, maksimālais svars ir 22 kg vai 4 gadu vecums atkarībā no tā, kas notiek vispirms. Neizmantojiet sēdekļa bloku, kamēr jūsu bērns patstāvīgi nesēž.

Pārnēsājamā kulbiņa

Pārnēsājamo kulbiņu/ratiņu kulbu (piederums) var izmantot tikai viena 0-6 mēnešu veca bērna transportēšanai. Šī pārnēsājamā kulbiņa ir piemērota bērnam, kurš vēl nemāk bez palīdzības sēdēt un pagriezties uz sāniem vai atbalstīties uz rokām un ceļiem. Maksimālais bērna svars: 9 kg.

Piederumi

Vienlaikus izmantojiet tikai vienu autorizētu aksesuāru.

Maksimālais svars vienam bērnam, kurš izmanto otra bērna platformas piederumu uz ratiņiem, ir 20 kg.

Sānu soma. Maks. svars 2 kg

Nomaināmā soma. Maks. svars 2 kg

Rāmis

1) Šasijas montāža

1. Bīdriet drošības rokturi līdz galam uz sāniem (skatiet bultiņu 1, kas atrodas uz drošības roktura). Saglabāiet pozīciju un pagrieziet drošības rokturi līdz galam (skatiet bultiņu 2, kas atrodas uz drošības roktura)
2. Atlociet aizmugurējās kājas
3. Nospiediet stieni šasijas vidū, līdz dzirdat skaidru "klikšķi". Pārlicinieties, vai kreisā un labā puse ir pareizi noklikšķināta. Pārlicinieties, vai tagad redzat aizvērto piekaramo atslēgu. Ja ir redzama atvērta piekaramā atslēga, šasija NAV aizslēgta.

BRĪDINĀJUMS

- Pirms lietošanas VIENMĒR pārbaudiet, vai šasija ir bloķēta. Tiks parādīta aizvērta piekaramā atslēga.
 - Ja ir redzama atvērta piekaramā slēdzenes ikona, nospiediet uz leju metāla stieņa, šasija bloķēsies un jūs dzirdēsiet "klikšķi"
 - Nekad neizmantojiet ratiņus, ja ir redzams simbols ar atvērta piekaramo slēdzeni.
4. Izvelciet teleskopisko rokturi. Pārlicinieties, vai stūre ir vienādā augstumā abās pusēs, pirms nofiksējat pozīciju.
 5. Bloķējiet teleskopiskās slēdzenes abās pusēs. Pārlicinieties, vai teleskopiskās slēdzenes ir pareizi bloķētas ar "klikšķi".
 6. Nospiediet roktura pogas roktura iekšpusē un atlociet rokturi. Pārlicinieties, ka tās nofiksējās.

BRĪDINĀJUMS

- Salokot vai atlokot ratus tajos nedrīkst atrastie bērns.
- Izvairieties no bērnu klātbūtnes tuvumā, kad bērnu ratiņi tiek salocīti vai atlocīti.
- Pārlicinieties, ka bērni neatrodas tuvumā ratiņu kustīgajām daļām, lai izvairītos no traumām.

2) Aizmugurējie riteņi

Aizmugurējo riteņu montāža

1. Salieciet bloķēšanas skavu uz aizmugurējā riteņa. Novietojiet skavu atvērta stāvoklī.
2. Novietojiet riteņa vārpstu pozīcijā un nofiksējiet ar skavu.
3. Samontējiet aizmugurējā riteņa pārsega vāciņu.

Pievienojiet aizmugurējo riteņi šasijai

4. Pirms uzlieciet riteņus, noslaukiet netīrumus no riteņu vārpstām. Pārlicinieties, vai aizmugurējo riteņu bloķēšana ir atvērta stāvoklī, kas apzīmēta ar sarkanu krāsu.
5. Novietojiet riteņi uz šasijas un nofiksējiet ar riteņa bloķēšanu.

BRĪDINĀJUMS

- Pārlicinieties, vai riteņa vārpsta ir bloķēta ar bloķēšanas skavu pirms riteņa pārsega vāka pievienošanas
- Pirms lietošanas riteņa pārsega vāciņš ir jāpiestiprina
- Pārbaudiet, vai aizmugurējais riteņis ir pareizi piestiprināts pie šasijas, to pavelkot. Atkārtojiet no abām pusēm. Sarkanā drošības zīme nedrīkst būt redzama.

Noņemiet aizmugurējos riteņus no ratiņiem

6. Atveriet aizmugurējo riteņu bloķētāju un noņemiet aizmugurējo riteņi.

Aizmugurējā riteņa izjaukšana

7. Noņemiet riteņa pārsega vāciņu, nospiežot āķus uz iekšu.
8. Novietojiet bloķēšanas skavu atvērta stāvoklī un noņemiet riteņa vārpstu.

3) Priekšējie riteņi

Priekšējo riteņu montāža

1. Nospiediet priekšējo riteņu bloķētāju un piespiediet priekšējo riteņi vietā. Atlaidiet slēdzeni un pārlicinieties, vai priekšējais riteņis ir pareizi piestiprināts

pie šasijas, velkot riteni. Atkārtojiet no abām pusēm.

2. Nospiediet priekšējo riteņu bloķētāju un noņemiet riteni.

360° rotācija/ bloķēta rotācija

3. Riteņi var brīvi griezties 360°, kad bloķēšanas gredzens ir augšējā pozīcijā. Riteņus var bloķēt, nospiežot bloķēšanas gredzenu, kad riteņi atrodas "uz priekšu vērstā" pozīcijā.
4. Priekšējos riteņus var nofiksēt uz priekšu. Šo priekšējo riteņu stāvokli izmanto tikai tad, ja bērnu ratiņi ir apstājušies. Nekad nestumiet bērnu ratiņus ar riteņiem, kas bloķēti uz priekšu.

BRĪDINĀJUMS

- Pārliedzieties, ka bērni neatrodas tuvumā ratiņu kustīgajām daļām, lai izvairītos no traumām.
- 5. Nekad nestumiet bērnu ratiņus, ja grozāmie riteņi ir atbloķēti. Bērnu ratiņi var svārstīties, kas var radīt drošības risku, ja neesat piesardzīgs un uzmanīgs.
- Šis produkts nav piemērots skriešanai, slidošanai vai skrituļslidošanai.

4) Šasijas (ratu rāmja) salocīšana

1. Noņemiet rokas kulbiņu / sēžamo daļu / aksesuārus
2. Atveriet abas teleskopiskās slēdzenes uz teleskopiskajiem rokturiem. Nospiediet teleskopisko rokturi uz leju līdz tā zemākajai pozīcijai.
3. Noregulējiet stūres leņķi, nospiežot roktura joslas pogas stūres iekšpusē. Turiet pogas nospiešanas un nolaidiet rāmi līdz zemākajai pozīcijai.
4. Bīdīd drošības rokturi līdz galam uz sāniem (skatiet bultiņu 1, kas atrodas uz drošības roktura). Saglabājiet pozīciju un pagrieziet drošības rokturi līdz galam (skatiet bultiņu 2, kas atrodas uz drošības roktura). Stingri paceliet drošības rokturi uz augšu, un ratiņi salocīsies.
5. Ja vēlaties padarīt šasiju kompaktāku,

varat noņemt riteņus.

BRĪDINĀJUMS

- Salokot vai atlokot ratus tajos nedrīkst atrastie bērns.
- Izvairieties no bērnu klātbūtnes tuvumā, kad bērnu ratiņi tiek salocīti vai atlocīti.
- Pārliedzieties, ka bērni neatrodas tuvumā ratiņu kustīgajām daļām, lai izvairītos no traumām.

5) Bremzes

Piespiediet/ atlaidiet bremzi

1. Lai aktivizētu bremzi - nospiediet uz leju, līdz galam bremžu pedāli. Pārliedzieties, vai bremžu indikators ir pilnīgi sarkans.
2. Atlaidiet bremzi, ar kāju paceļot bremžu pedāli uz augšu. Bremžu indikatoram jāpaliek zaļam.
3. Ja ratiem ir drošības pavada, ielieciet savu roku pavadā.

BRĪDINĀJUMS

- Nekad neatstājiet bērnu ratus bez uzraudzības, ja ratiem nav nospiešanas bremzes.
- Bremzēm vienmēr jābūt nospiešanas, kad liekat bērnu iekšā vai ņemat ārā no ratiem.
- Nekad nenoparkojiet ratus slīpumā.
- Vienmēr pārliedzieties, ka rati ir pareizi noparkoti.
- Šis izstrādājums nav piemērots skriešanai, slidošanai vai skrituļslidošanai.

6) Pielāgojiet rokturi

1. Noregulējiet stūres leņķi, nospiežot roktura joslas pogas stūres iekšpusē. Turiet pogas nospiešanas un noregulējiet vēlamajā pozīcijā. Pārliedzieties, ka tās nofiksējās pozīcijā.
2. Atveriet abas teleskopiskās slēdzenes un noregulējiet roktura augstumu vēlamajā pozīcijā. Nofiksējiet teleskopiskās slēdzenes abās roktura pusēs. Pārliedzieties, ka rokturis ir

vienādā augstumā abās pusēs, pirms nofiksējat to vietā. Pārliedziet, vai teleskopiskā stūre ir pareizi fiksēta ar "klikšķi".

BRĪDINĀJUMS

Pārliedziet, ka bērni neatrodas tuvumā ratiņu kustīgajām daļām, lai izvairītos no traumām.

7) Regulējama balstiekārta(amortizācija)*

Noregulējiet balstiekārtu, pagriežot balstiekārtas regulēšanas pogu vēlamajā pozīcijā.

Soft - Mīkstāka balstiekārta

Hard - Cietāka balstiekārta

Pārliedziet, ka balstiekārta abās pusēs ir vienā un tajā pašā stāvoklī.

BRĪDINĀJUMS

- Pārliedziet, ka bērni neatrodas tuvumā ratiņu kustīgajām daļām, lai izvairītos no traumām.
- Balstiekārtai jābūt vienādā stāvoklī abās šasijas pusēs, lai izvairītos no ratiņu sabojāšanas riska.

8) Groza montāža

Salieciet grozu atbilstoši attēliem.

Kulbiņa

1) Kulbiņas montāža

1. Lai uzceltu kulbiņas malas, velciet stieni, izmantojot vieglo vilkšanas rokturi gar rokas gultiņas dibenu plastmasas pieturu virzienā. Atkārtojiet gan galvāli, gan kājgalī. Ievietojiet iekšējo audumu ar rāvējslēdzēju*

BRĪDINĀJUMS

Pirms pārnēsāšanas pārliedziet, ka metāla stieņi ir stingri piestiprināti pie pārnēsāšanas rāmja. Ja metāla stieņi nav

novietoti, audums var tikt bojāts.

2. Izņemiet matraci no plastmasas maisiņa (izmetiet droši). Novietojiet matraci.

BRĪDINĀJUMS

- Nelietojiet papildu matračus kulbiņā. Izmantojiet tikai Emmaljunga oriģinālo matraci, kas nāk kopā ar bērnu ratiņiem.
 - Nosmakšanas risks. Neļaujiet bērniem spēlēties ar plastmasas maisiņiem.
3. Nospiediet abas pogas jumtiņa iekšpusē un velciet to uz augšu. Piestipriniet priekšautu (jumtiņa pagarinājumu), izmantojot velcro siksnas katrā kulbiņas pusē. Jumtiņu var novietot vēlamajā pozīcijā, nospiežot abas pogas tā iekšpusē.
 4. Priekšautu (jumtiņa pagarinājumu) piestiprina izmantojot velcro siksnas.
 5. Lai veiktu ventilāciju, atveriet rāvējslēdzēju un uzrullējiet audumu uz augšu.

2) Piestipriniet/noņemiet kulbiņu

1. Piespiediet bremzi. Paceliet bērnu gultiņu ar rokturi un novietojiet kulbiņu uz ratu rāmja.. Nospiediet bērnu gultiņu uz leju, līdz tā nofiksējas vietā, jūs dzirdēsiet "klikšķi" abās pusēs.

BRĪDINĀJUMS

Vienmēr pārbaudiet, vai kulbiņa ir pareizi piestiprināta abās pusēs.

2. Ieslēdziet bremzi. Zem pārnēsāšanas pamatnes nospiediet pogu un velciet rokturi pret sevi. Paceliet bērnu gultiņu uz augšu.

BRĪDINĀJUMS

- 3. Nekad nelietojiet kulbiņu pozīcijā, kad jumtiņš ir pavilkts līdz rokturim.
- Kulbiņas jumtiņš vienmēr jānovieto paredzētajās pozīcijās galvāli.

LV
2-5
193-210

BRĪDINĀJUMS

- 4. Vienmēr izmantojiet kulbas pacelšanas rokturus, kā parādīts attēlā. Tas ir ļoti svarīgi!
- Nekad neatstājiet kulbiņu pie kāpnēm, uz galda vai vietās, kur tā var nokrist.
- Nelietojiet kulbu kā šūpuli ārpus telpām vai uz nelīdzenām virsmām.
- Nelietojiet kulbu, kā patstāvīgu gultiņu jūsu bērnam
- 4. Nekad neceliet kulbu ar pacelšanas rokturiem, kā parādīts attēlā. Tas ir ļoti svarīgi!

3) Pievienojiet insektu tīklu

1. Pievienojiet insektu tīklu ar rāvējslēdzēju jutīga malā.
2. Lai nostiprinātu insektu tīklu, piespiediet spiedpogu jumtiņas iekšpusē abās jumtiņas malās.

4) Kulbiņas salocīšana

Izņemiet matraci. Pavelciet stieni, izmantojot vieglo vilkšanas rokturi kulbiņas apakšā. Atkārtojiet galvgalī un kājgalī.

Sēžamā daļa (ERGO & FLAT)

1) Sēžamās daļas salikšana

ERGO

1. Sēdekļa rāmis. Nospiediet abas pogas kāju balsta sānos, lai to atlocītu.
2. Salieciet abus sēdekļa stiprinājumus.
3. Novietojiet sēdekļa auduma pārvalku virs sēdekļa rāmja augšējās malas.
4. - 4.1 Izvelciet siksnas siksnu caur sēdekļa audumu un pēc tam novietojiet sēdekļa audumu ap sēdekļa plāksni. Aizveriet audumu zem sēdekļa ar liplenti.
5. Novietojiet drošības siksnas ap rāmi un noklikšķiniet sprādzē atzveltnes aizmugurē. Atkārtojiet rāmja kreisajā un labajā pusē.
6. Piestipriniet spiedpogas, kas nostiprina audumus pie rāmja abās pusēs.
7. Noklikšķiniet uz aizmugurējā balsta

regulēšanas roktura kronšteinā abās pusēs.

8. Izvelciet siksnu caur auduma caurumu un piestipriniet ap muguras balsta regulēšanas rokturi ar spiedpogu.
9. Ievietojiet bufera stieni kronšteinās abās sēdekļa bloka pusēs.
10. Piestipriniet drošības bikšu siksnu ap priekšējo stieni.
11. Piestipriniet pārsegu uz sēdekļa rāmja abās pusēs.

BRĪDINĀJUMS

Saspiešanas punkts - ieķeršanās risks.

Lūdzu, ņemiet vērā:

Ja pārsegs pārvietojas uz augšu un uz leju uz sēdekļa rāmja, tas var radīt skrāpējumus. Pārlicinieties, ka sēdekļa rāmis ir tīrs, uz tā nav putekļi un netīrumi.

12. Pavelciet audumu virs sēdekļa rāmja augšdaļas un nostipriniet ar apakšējo spiedpogu. Atkārtojiet to kreisajai un labajai pusei.

FLAT

1. Sēžamā daļa tiek piegādāta pilnībā samontēta. Jāsamontē tikai bufera stienis un pārsegs. Ievietojiet bufera stieni kronšteinās abās sēdekļa pusēs, līdz dzirdat klikšķi.
2. Piestipriniet drošības bikšu siksnu ap bufera stieni.
3. Ievietojiet pārloku abās sēdekļa pusēs, līdz dzirdat klikšķi.
4. Nostipriniet pārloka aizmuguri, izmantojot 2 āķus.

BRĪDINĀJUMS

- Pārlicinieties, ka bērni neatrodas tuvumā ratiņu kustīgajām daļām, lai izvairītos no traumām.
- Ir svarīgi, lai sēdekļa bloka audums vienmēr būtu pareizi uzstādīts.
- Nekad nelietojiet ratiņus, vispirms nepārlicinoties, vai sēžamās daļas

- audums ir pareizi samontēts uz rāmja.
- Izmantojot sēžamo daļu, drošības buferis vienmēr ir jāuzstāda.
- Pirms lietošanas vienmēr pārbaudiet, vai bufera stienis ir pareizi piestiprināts sēdekļa blokam.
- Jumtiņš vienmēr jāatrodas paredzētajā pozīcijā tad, kad ratiņi tiek izmantoti.
- Nekad nenesiet sēžamo daļu aiz drošības bampera.

2) Piestipriniet/noņemiet sēžamo daļu

1. Piespiediet bremzi. Uzlieciet sēžamo daļu uz šasijas, pārliecinieties, vai tas abās pusēs ir noklikšķinājies, lai būtu droši. Sēdekļa bloku var piestiprināt braukšanas virzienā vai pretēji braukšanas virzienam.
2. Pavelciet abus rokturus sānos uz augšu un paceliet sēžamo daļu no šasijas.

BRĪDINĀJUMS

- Pārliecinieties, ka bērni neatrodas tuvumā ratiņu kustīgajām daļām, lai izvairītos no traumām.
- Pirms lietošanas vienmēr pārbaudiet, vai sēžamā daļa ir pareizi piestiprināta ratu rāmim.
- Turiet pārnēsāšanas rokturus, līdz sēdekļa bloks ir savā vietā.
- Nekad neatstājiet bērnu sēžamajā daļā, tad kad sporta daļu ņemiet nost vai stiprinat pie ratu rāmja.

3) Pielāgojiet ratu jumtiņu

ERGO

1. Pavelciet jumtiņu uz priekšu vai atpakaļ, līdz tas ir vēlamajā pozīcijā.
2. Lai pagarinātu jumtiņu un pasargātu bērniņu no laika apstākļiem, atveriet jumtiņa pagarinājuma rāvējslēdzēju. Pavelciet jumtiņu uz priekšu un jumtiņš pagarināsies.
3. Atveriet rāvējslēdzēju lai būtu lielāka ventilācija.

FLAT

1. Pavelciet jumtiņu uz priekšu vai atpakaļ, līdz tas ir vēlamajā pozīcijā.
2. Atveriet rāvējslēdzēju lai būtu lielāka

ventilācija.

BRĪDINĀJUMS

Pārliecinieties, ka bērni neatrodas tuvumā ratiņu kustīgajām daļām, lai izvairītos no traumām.

4) Atveriet/aizveriet bufera stieni

1. Atbrīvojiet drošības bikšu siksnu. Nospiediet pogu bufera stieņa iekšpusē, lai to atvērtu.
2. Nospiediet bufera joslu, līdz dzirdat "klikšķi". Piestipriniet drošības bikšu siksnu ap bufera stieni.

BRĪDINĀJUMS

- Izmantojot sēžamo daļu, bufera stienis vienmēr jāuzstāda.
- Pirms lietošanas vienmēr pārbaudiet, vai sēžamā daļa ir pareizi piestiprināta ratu rāmim.
- Nekad nenēsājiet sēžamo daļu vai ratus aiz bufera stieņa.

5) Pielāgojiet muguras pozīciju un kāju balstu

ERGO

1. Muguras balstu var regulēt dažādās pozīcijās. Pavelciet rokturi sēdekļa bloka aizmugurē uz augšu un noregulējiet vēlamajā pozīcijā.
2. Nospiediet abas pogas katrā rāmja pusē, lai pielāgotu kāju balstu.

Piezīme: Maksimālais svars uz kāju balsta ir 3kg.

FLAT

1. Atzveltnes leņķis ir regulējams. Pavelciet pelēko rokturi uz augšu un uzmanīgi noregulējiet atzveltnes leņķi, pastumjot atzveltni uz priekšu vai atpakaļ.
2. Pavelciet pelēko rokturi kāju balsta sānos, lai to noregulētu.

Piezīme: Maksimālais svars uz kāju balsta ir 3kg.

BRĪDINĀJUMS

- Pārlicinieties, ka bērni neatrodas tuvumā ratiņu kustīgajām daļām, lai izvairītos no traumām.
- Pirms lietošanas vienmēr pārbaudiet, vai sēžamā daļa ir nofiksējusies pozīcijā to nedaudz pavelkot.
- Nekad neļaujiet bērnam/bērniem stāvēt uz kāju balsta.

6) Sēžamās daļas auduma noņemšana

ERGO

1. Atveriet jutīga spiedpogas, noņemiet pārsegu no sēdekļa rāmja.
2. Atveriet spiedpogas kniedes un sprādzes katrā pusē.
3. Atveriet audumu zem sēdekļa, noņemiet audumu no sēdekļa plāksnes.
4. Izvelciet visas drošības jostas caur caurumiem.
5. Noņemiet spiedpogu ap salokāmo rokturi un noņemiet audumu no sēdekļa rāmja.

FLAT

1. Nospiediet pogas abās pārsega pusēs un noņemiet pārsegu no sēdekļa bloka.
2. Atveriet spiedpogas uz sēdekļa bloka un uz kāju balsta.
3. Izvelciet siksnas siksnas caur auduma caurumiem.
4. Izvelciet kājstarpes siksnu no auduma un noņemiet audumu no sēdekļa bloka.

7) Sēdekļa bloka auduma montāža

ERGO

Skatīt 1. punktu) Sēžamās daļas salikšana

FLAT

1. Ievietojiet sēdekļa bloka audumu sēžamajā daļā. Izvelciet plecu siksnas caur audumu.
2. Izvelciet drošības bikšu siksnu caur sēdekļa audumu.
3. Izvelciet vidukļa siksnas caur sēdekļa

bloka audumu.

4. Piestipriniet visas sēdekļa bloka spiedpogas.
5. Kopā ir 13 preses kniedes. 5 nospiediet kniedes katrā pusē un 3 aizmugurē.
6. Piestipriniet kājstarpes siksnu, novietojot to ap bufera stieni, un nostipriniet to, piestiprinot preses tapu.
7. Piestipriniet pārsegu rāmī
8. Piestipriniet pārsegu vietā, izmantojot velcro sloksnes, kas piestiprinātas pie sēdekļa bloka auduma.

BRĪDINĀJUMS

- Nekad nelietojiet bērnu ratiņus, vispirms nepārlicinoties, vai sēdekļa bloka audums ir pareizi samontēts uz rāmja.
- Jutmiņš vienmēr jāsamontē, kad ratiņi tiek izmantoti.

8) Kukaiņu tīkls (piegāde ar šasiju)

ERGO & FLAT

1. Piestipriniet kukaiņu tīklu, izmantojot rāvējslēdzēju uz jutmiņa. Kukaiņu tīkla elastīgo joslu pilnībā pārvelciet virs kāju balsta.
2. Izmantojiet spiedpogas abās pusēs, lai nostiprinātu insektu tīkla elastīgo joslu uz sēžamās daļas.

FLAT

3. Kukaiņu tīkla uzglabāšanas kabata.

9) Priekšauta (aksesuāru) montāža

1. Pavelciet priekšautu virs kāju balsta.
2. Piestipriniet priekšautu ar spiedpogām pārsega iekšpusē un uz sēdekļa rāmja.
3. Atveriet rāvējslēdzējus uz priekšauta, kad liekat bērnu ratiņos vai ņemat ārā no tiem.

SVARĪGI! Jutmiņu nevar noločit uz priekšu, kad priekšauts ir piestiprināts pie tā. pienācīgi nozūt, pirms ievietojat to atpakaļ kabatā.

10) Lietusplēve (aksesuārs)

1. Lietojiet lietusplēvi, novietojot to uz kulbiņas vai sporta daļas.
2. Lieusplēvē ir iestrādāts liels logs, virs atvēršanas vietas, kuru atver un aizver al velcro stiprinājumiem.
3. Pārliedzieties, ka sānu ventilācijas logi vienmēr ir atvērti un brīvi, lai nodrošinātu ventilāciju. Vienmēr izmantojiet lietus aizsardzību, kad līst vai snieg. Ja ratiņi ir slapji, pirms lietusplēves lietošanas mēģiniet to vispirms nosusināt. Ļaujiet lietusplēvei

5 punktu drošības josta (ERGO & FLAT)

1) 5 punktu drošības josta - piesprādzējiet bērnu

1. Novietojiet 5 siksnas siksnas bērna priekšā tā, lai bērns uz tām nesēdētu.
2. Salieciet kreisā pleca un vidukļa siksnas, ieslīdinot augšējo kreiso sprādzi apakšējā kreisajā sprādzē, līdz tā nofiksējas vietā.
3. Salieciet labo plecu un gurnu siksnas, bīdot augšējo labo sprādzi apakšējā labajā sprādzē, līdz tā nofiksējas vietā.
4. Noklikšķiniet uz labās sprādzes virs kreisās sprādzes, līdz tās turās kopā. Ir ļoti svarīgi, lai tās ir pareizi saliktas kopā un lai tās nevarētu atdalīt.
5. Nofiksējiet siksnu ar drošības jostas slēdzeni sēdekļa siksni ar "KILIK" skaņu.



BRĪDINĀJUMS

Pirms lietošanas vienmēr pārbaudiet, vai drošības josta ir pareizi aiztaisīta to pavelkot.

- 6 Noregulējiet drošības jostu, izmantojot bīdāmos regulētājus (3) uz plecu un gurnu jostām tā, lai josta cieši pieguļ bērna ķermenim.
7. Piespiediet kopā pelēkās pogas, lai

atvērtu 5 -punktu drošības jostu.

2) Mainiet 5 punktu siksnas pozīciju

- 1.1 Noņemiet sēžamās daļas audumu, kā aprakstīts: Sēdekļa bloks 6) sēžamās daļas auduma noņemšana

Plecu siksnas

2. Atbrīvojiet plecu siksnas stiprinājumus no pārējās siksas.
3. Pavelciet plecu siksnas atpakaļ caur sēdekļa aizmugurējo daļu un ievietojiet tās otrā atverē uz priekšu. Piestipriniet plecu siksnas stiprinājumu pie siksnas vidukļa siksas. Atkārtojiet šo darbību otrā pusē.

Sēdekļa josta

4. Atbrīvojiet sēdekļa jostas stiprinājumu no pārējās siksas un virziet sēdekļa jostu uz leju caur sēdekļa plāksni.
5. Ievietojiet siksnu caur otru atveri un piestipriniet siksnu. Samontējiet pārvalku, kā aprakstīts: 7) Sēžamās daļas auduma montāža

Svarīgi

Pārliedzieties, ka plecu siksnas un sēdekļa siksnas ir pareizi nostiprinātas.



BRĪDINĀJUMS

- Ir svarīgi, lai sēdekļa bloka audums vienmēr būtu pareizi uzstādīts
- Nekad nelietojiet bērnu ratiņus, vispirms nepārliedzieties, vai sēdekļa bloka audums ir pareizi samontēts uz rāmja.

Kopšana un uzturēšana

1) Vispārējās kopšanas un uzturēšanas instrukcija

- Nekad nepakļaujiet savus ratiņus pārmērīgai saules gaismai ilgu laiku.
- Vienmēr izmantojiet lietus plēvi, kad snieg vai līst.
- Nekad neuzglabājiet ratiņus aukstās un/vai mitrās vietās.

- Ja šasija kļūst mitra, nekavējoties to nosusiniet. Pirms uzglabāšanas pārliecinieties, ka transportlīdzeklis ir pilnīgi sauss.
- Ja ratiņi tiek izmantoti pie okeāna vai sāļtiem ceļiem, notīriet ratu rāmi ar ūdeni un nosusiniet.
- Transportēšanas un uzglabāšanas laikā esiet piesardzīgs, jo šasijas virsma ir trausla. Skrāpējumi, kas rodas pēc pārdošanas, nav pamatota sūdzība.

2) Regulāra kopšānar

- Regulāri notīriet transportlīdzekļa šasiju un metāla daļas, izžāvējiet un pēc tam ieeļļojiet visus savienojumus. **BRĪDINĀJUMS!** Neeļļojiet teleskopisko stieni. Spieķi un diski uz visiem riteņiem bieži jāmazgā karstā ūdenī un jānoslauka ar sausu drānu. Ja bērnu ratiņus lieto ziemas laikā, bērnu ratiņu tīrīšana jāveic vismaz reizi nedēļā. Apkopes trūkums var izraisīt rūsū.
- Notīriet vārpstas (notīriet asis ar drānu).

Gaisa riteņi: (daži modeļi)

- Ja jums ir nepieciešams piepumpēt riepu, izmantojiet gaisa sūkni ar adapteri automašīnai.
- Gaisa spiedienu skatīt marķējumā uz riepas. Lūdzu, ignorējiet iespējamās braukšanas virziena zīmes uz riepām.
- Riepas tiek montētas rūpnīcā. Jebkuras balansēšanas problēmas var viegli regulēt, izlaižot gaisu un pareizi noliekot riepas uz loka un piepūšot līdz pareizajam spiedienam.
- Ozona un UV starojuma gadījumā riepām var būt nelielas plaisas. Tas neietekmē vadāmību un drošību, un tas nav sūdzību pamats.

Svarīga informācija maksīgā āda

- Nekad nelietojiet dezinfekcijas līdzekli vai roku sanizatora želeju uz Leatherette roktura stieņa, jo tas var izraisīt neatgriezeniskus traipus un ādas ādas virsmas bojājumus.
- Pārliecinieties, ka Leatherette tiek uzturēta tīra, mazgājot ar maigām ziepēm un ūdeni. Vienmēr nosusiniet rokas pēc dezinfekcijas vai

dezinficēšanas, pirms pieskaraties roktura stienim.

- Nekad nelietojiet Velcro siksnas (piemēram, somas maiņa, organizatori) uz ādas roktura stieņiem, jo tas var sabojāt virsmu.

BRĪDINĀJUMS

- Riepas, nonākot saskarē ar PVC grīdas segumu vai citiem plastmasas materiāliem, var izraisīt krāsas maiņu. Vienmēr izmantojiet riteņu aizsardzību, ja bērnu ratiņi/klaidoņi tiek uzglabāti uz delikātām virsmām.

Pārbaudiet, vai:

- Visas šasijas bloķēšanas ierīces, sēdekļa bloks un bagāžas nodalījums darbojas pareizi.
- Visas kniedes, uzgriežņi un skrūves ir stingri pievilktas un nav salauztas.
- Visas plastmasas daļas nav saplaisājušas vai salauztas.
- riteņu gultni ir labā stāvoklī.
- Visi rāvējslēdzēji un velcro siksnas ir droši nostiprinātas.
- Visas elastīgās siksnas ir labā stāvoklī.
- Bremzes darbojas.
- Gaisa spiediens riepās ir pareizs (skatīt marķējumu uz riepas).
- Regulāri pārbaudiet, vai nav bojāts šasija, bagāžas nodalījums un sēdekļa bloks.

LŪDZU, NEMIET VĒRĀ

- Ja nepieciešama apkope ar oriģinālām detaļām un citas tehniskas problēmas, kurām nepieciešams profesionāls novērtējums, Vienmēr sazinieties ar veikalu, kurā iegādājāties savu produktu.
- Jūsu izvēlētais produkts atbilst garantijas noteikumiem.
- Stāvbremze sastāv no kustīgām daļām, un, lai tā darbotos pareizi, nepieciešama regulāra apkope.
- Lai nodrošinātu efektīvu darbību, vienmēr pārliecinieties, ka stāvbremze ir labi ieeļļota.
- Nekavējoties noņemiet smiltis, sniegu, ledu un netīrumus no jebkuras kustīgās bremžu sistēmas daļas.
- Izmantojiet smērvielu uz silīcija vai

elļas bāzes, lai vismaz reizi mēnesī
elļotu bremžu pedāli, riteņa asi un
bremžu tapas abās bērnu ratiņu
bremzes pusēs. Līdzīgi regulāri
ieelļojiet arī atbrīvošanas mehānismu
uz riteņiem.

- Ja jūs izmantojat savu Emmaljunga bērnu ratiņus / ratiņus, piemēram, smilšainās pludmalēs vai citos netīros un slapjos apstākļos noteikti īpaši rūpējieties par stāvbremzi un, kad vien nepieciešams, uzturiet bremžu sistēmu un riteņus, kā aprakstīts iepriekš.

3) Mazgāšanas instrukcijas

Jumtiņš:

Noņemiet un pagariniet jumtiņu. Apmazgājiet to no iekšpuses (iekšējo audumu) ar remdenu ūdeni. Kā mazgāšanas līdzekli izmantojiet maigas šķidrās ziepes. Rūpīgi notīriet to. Žāvējiet jumtiņu, tad kad tas ir pilnībā pagarināts.

Sēdekļa audums un 5 punktu uzkaibe:

Noņemiet sēdekļa audumu no šasijas un noņemiet koka sēdekļa dēli no sēdekļa bloka audumiem. Ar rokām mazgājiet sēdekļu audumus remdenā ūdenī. Kā mazgāšanas līdzekli izmantojiet maigas šķidrās ziepes. Rūpīgi notīriet. Nosusiniet sēdekļa audumu. Noslaukiet tikai neilona siksnas un plastmasas detaļas notīriet ar mitru drānu. Nemazgājiet ar rokām. Pirms atkārtotas salikšanas pārliicinieties, ka siksnas ir sausas.

Matracis

Mēs rekomendējam to mazgāt ar rokām un žāvēt susinot.

Kulbiņa

Noņemiet matracīti un jumtiņu. Noslaukiet ārējo audumu un iekšējo neausto materiālu, notīriet ar mitru drānu. Nemazgājiet ar rokām. Nosusiniet bērnu ratiņu korpusu pilnībā pagarinātā stāvoklī.

Pamata informācija

Gludināšana: Ja kāda auduma daļa ir jāgludina, vienmēr izmantojiet 100 % kokvilnas drānu starp gludekli un audumu,

lai aizsargātu auduma virsmu. Gludiniet ārējos audumus (100 %) poliesteru un iekšējos audumus uz maigas uguns (110°C). Pirms atkārtotas salikšanas pārliicinieties, ka visas detaļas ir pilnīgi sausas. Pārbaudiet visas šuves, malas un rāvējslēdzējus. Pēc mazgāšanas uz ārējā auduma var uzklāt materiāla aizsargu. Pirms atkārtotas montāžas vienmēr uzklājiet.

⚠ BRĪDINĀJUMS

- Nelieciet bērnu/bērņus ratiņos vismaz 24 stundas pēc materiāla aizsarga uzlikšanas. Pēc mazgāšanas samontējiet.
- Pārliicinieties, vai visas detaļas ir pareizi samontētas saskaņā ar šajā rokasgrāmatā sniegtajiem norādījumiem.
- Ja riteņi ir uzglabāti siltā vidē (piemēram, automašīnā). Pirms lietošanas ļaujiet riteņiem nedaudz atdzist, lai novērstu riteņu deformāciju un izraisītu lielāku nodilumu nekā parasti.

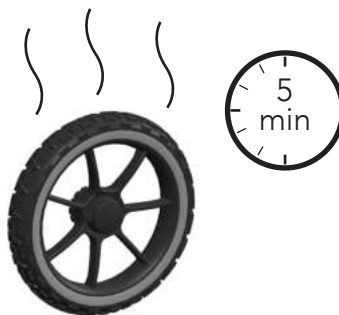

LV
2-5
193-210

4) Servisa dokumentācija

Jūsu ratiņiem nepieciešama regulāra kopšana un aprūpe. Mēs iesakām regulāri apkalpot savu produktu, ievērojot ieteiktos apkopes intervālus, lai jūs varētu pilnībā izmantot un saglabāt produkta kvalitāti un samazināt nolietojuma sekas. Vienmēr nogādājiet savu produktu pilnvarotam Emmaljunga mazumtirgotājam, lai veiktu pakalpojumu. Pēc katra pakalpojuma jūs saņemsiet ziņojumu par to, kas ir pārbaudīts un pārbaudīts, kopā ar piezīmi, kurā norādīts datums, kurā pakalpojums ir veikts. Pirms bērnu ratiņu nosūtīšanas

no rūpnīcas tie ir regulāri pārbaudīti un pārbaudīti. Pirms produkta nodošanas tiek pabeigta vēl viena pārbaude, lai pārliecinātos, ka tā atbilst visām drošības un kvalitātes prasībām. Papildus regulārajai apkalpošanai, ko veic jūsu pilnvarotais mazumtirgotājs, ir ļoti svarīgi, lai jūs arī pārbaudītu un uzturētu produktu. Jūs varat uzzināt vairāk par to produkta rokasgrāmatas sadaļā Kopšana un uzturēšana.

Šasijas numurs: _____

	Datums, Zīmogs	Pircēja vārds, Paraksts
0 Piegādes kontrolle <input type="checkbox"/>	_____	_____
6 mēneša serviss <input type="checkbox"/>	_____	_____
12 mēneša serviss <input type="checkbox"/>	_____	_____
24 mēneša serviss <input type="checkbox"/>	_____	_____
36 mēneša serviss <input type="checkbox"/>	_____	_____

5) Piegādes pārbaude

1. Rāmis

- Salocīts rāmis
- Aizmugurējie riteņi (x2)
- Grozs
- Aizmugurējo riteņu slēdži (x2)
- Priekšējie riteņi (x2)
- Aizmugurējo riteņu pārsegi (x2)
- Riteņu vārpstas (x2)

Kulbiņa

- Kulbiņa
- Pārklājs
- Matracis
- Iekšējais audums

2. Šasija/sēdekļa bloks/rokas bagāžas nodalījums

- Pārbaudiet šasijas bloķēšanas mehānismu. Indikatoram vienmēr jābūt zaļam, kad to izmanto.
- Pārbaudiet, vai sēdekļis/bagāžas nodalījums noklikšķina uz šasijas un tas nofiksējas abās pusēs.
- Pārbaudiet sēdekļa bloka 5 punktu drošības jostu, pārbaudot, vai tā nofiksējas vietā.
- Pārbaudiet teleskopisko augstuma regulēšanu, paceļot/velkot rokturi uz augšu un uz leju, jāpārbauda, vai stūres stienis nofiksējas katrā pozīcijā.
- Pārbaudiet, vai atzveltni var noregulēt un nofiksēt katrā pozīcijā.
- Pārbaudiet, vai sēdekļa bloka kāju balstu var noregulēt un nofiksēt katrā stāvoklī.

Ergo sēžamā daļa

- Sēžamā daļa Ergo ar audumu
- Jumtiņš
- Bamperis
- Muguras rokturis

Flat sēžamā daļa

- Sēžamā daļa Flat ar audumu
- Jumtiņš
- Bamperis

3. Riteņi un bremzes:

- Elļojiet asu galus.
- Piestipriniet riteņus un pārliecinieties, ka riteņi nofiksējas pareizā pozīcijā.
- Pārbaudiet, vai bremze bloķē abus aizmugurējos riteņus, kad tie ir ieslēgti.

4. Produkta vispārējā pārbaude:

- Pārbaudiet, vai visas kniedes, skrūves un uzgriežņi ir droši nostiprināti.
- Pārbaudiet, vai visas spiedpogas un rāvējslēdzēji uz sēdekļa audumiem un paliktņa/groza ir pareizi un droši piestiprināti.
- Pārliecinieties, ka uz šasijas, sēdekļu audumiem, paliktņa/groza un riteņiem nav citu redzamu atšķirību.

LV
2-5
193-210

6) Pakalpojuma protokols

1. Šasija/sēdekļa bloks/bērnu gultiņa	6	12	24	36
Pārbaudiet šasijas bloķēšanas mehānismu. Indikatoram vienmēr jābūt zaļam, kad to izmanto.	<input type="checkbox"/>	<input type="checkbox"/>	<input type="checkbox"/>	<input type="checkbox"/>
Pārbaudiet, vai sēdekļis/bagāžas nodalījums noklikšķina uz šasijas un tas nofiksējas abās pusēs.	<input type="checkbox"/>	<input type="checkbox"/>	<input type="checkbox"/>	<input type="checkbox"/>
Pārbaudiet sēdekļa bloka 5 punktu drošības jostu, pārbaudot, vai tā nofiksējas vietā.	<input type="checkbox"/>	<input type="checkbox"/>	<input type="checkbox"/>	<input type="checkbox"/>
Pārbaudiet teleskopisko augstuma regulēšanu, paceļot/velkot rokturi uz augšu un uz leju, jāpārbauda, vai stūres stienis nofiksējas katrā pozīcijā. Velkot rokturi uz augšu un uz leju, jāpārbauda, vai stūres stienis ir bloķēts katrā pozīcijā.	<input type="checkbox"/>	<input type="checkbox"/>	<input type="checkbox"/>	<input type="checkbox"/>
Pārbaudiet, vai atzveltni var noregulēt un nofiksēt katrā pozīcijā.	<input type="checkbox"/>	<input type="checkbox"/>	<input type="checkbox"/>	<input type="checkbox"/>
Pārbaudiet, vai sēdekļa bloka kāju balstu var noregulēt un nofiksēt katrā stāvoklī.	<input type="checkbox"/>	<input type="checkbox"/>	<input type="checkbox"/>	<input type="checkbox"/>
2. Riteņi un bremzes	6	12	24	36
Piestipriniet riteņus un pārliecinieties, ka riteņi nofiksējas pozīcijā.	<input type="checkbox"/>	<input type="checkbox"/>	<input type="checkbox"/>	<input type="checkbox"/>
Pārbaudiet, vai bremze bloķē abus aizmugurējos riteņus, kad tie ir ieslēgti.	<input type="checkbox"/>	<input type="checkbox"/>	<input type="checkbox"/>	<input type="checkbox"/>
3. Vizuāls pārskats	6	12	24	36
Pārbaudiet, vai visas kniedes un skrūves ir pareizi pievilktas	<input type="checkbox"/>	<input type="checkbox"/>	<input type="checkbox"/>	<input type="checkbox"/>
Pārbaudiet, vai visas spiedpogas un rāvējslēdzēji ir neskarti un pareizi piestiprināti.	<input type="checkbox"/>	<input type="checkbox"/>	<input type="checkbox"/>	<input type="checkbox"/>
Pārbaudiet, vai uz šasijas, audumiem, paliktņa/groza un riteņiem nav citu redzamu noviržu	<input type="checkbox"/>	<input type="checkbox"/>	<input type="checkbox"/>	<input type="checkbox"/>
4. Eļļošana	6	12	24	36
Notīriet un ieeļļojiet riteņus, asis, šasijas slēdzenes un kāju balstu.	<input type="checkbox"/>	<input type="checkbox"/>	<input type="checkbox"/>	<input type="checkbox"/>

Citas piezīmes (papildu korekcijas vai mainīta informācija)

Spis treści

Ważne informacje	205
CIĘŻAR I KOMPATYBILNOŚĆ.....	208

Stelaż

1) Montaż podwozia	209
2) Tylne koła.....	209
3) Przednie koła.....	209
4) Składanie stelaża	210
5) Hamulec	210
6) Ustawianie rączki.....	210
7) Regulowane zawieszenie*	211
8) Montaż kosza na zakupy	211

Gondoli

1) Montaż gondoli.....	211
2) Mocowanie/usuwanie gondoli	211
3) Ochrona przed owadami (akcesoria)	212
4) Składanie gondoli.....	212

Siedzisko (ERGO & FLAT)

1) Montaż siedziska.....	212
2) Mocowanie/usuwanie siedziska	213
3) Regulacja budki	213
4) Otwieranie/zamykanie przedniego pałąka	213
5) Ustawianie oparcia/podnóżka	213
6) Usuwanie pokrycia siedziska.....	214
7) Montaż pokrycia siedziska	214
8) Ochrona przed owadami (akcesoria)	214
9) Mocowanie osłony przeciwwiatrowej (akcesoria).....	215
10) Osłona przeciwdeszczowa (akcesoria)	215





Pas 5-punktowy (ERGO & FLAT)

1) Pas 5-punktowy – Przypinanie dziecka.....	215
2) Zmiana pozycji pasa 5-punktowego.....	215

Pielęgnacja i konserwacja

1) Ogólne wskazówki dotyczące pielęgnacji i konserwacji	216
2) Rutynowe kontrole.....	216
3) Instrukcja czyszczenia	217
4) Dokumentacja serwisowa	219

5) Kontrola dostawy 220
 6) Protokół serwisu 221

	Kliknięcie		Otwieranie/zamykanie zatrzasku
*	Tylko określone modele		Otwieranie/zamykanie klamry
	Otwieranie/zamykanie zamka błyskawicznego		

Ważne informacje

WAŻNE! Przeczytaj uważnie i zachowaj na przyszłość jako odniesienie. Nieprzestrzeganie poniższych instrukcji może zagrozić bezpieczeństwu dziecka.

OSTRZEŻENIE

- Ważne! przeczytaj uważnie i zachowaj na przyszłość jako odniesienie
- Nigdy nie zostawiaj dziecka bez opieki
- Upewnij się przed użyciem, czy wszystkie urządzenia blokujące są włączone
- Aby uniknąć obrażeń, upewnij się, czy dziecko jest odsunięte kiedy rozkłada się lub składa niniejszy wyrób
- Nie pozwalaj dziecku bawić się tym wyrobem
- Używaj uprząży, gdy dziecko zacznie samodzielnie siadać
- To siedzisko nie jest odpowiednie dla dzieci w wieku poniżej 6. miesiąca życia
- Zawsze używaj systemu zapieć
- Sprawdź, czy urządzenia mocujące gondolę lub siedzisko lub fotelik samochodowy są prawidłowo załączone przed użyciem
- Niniejszy wyrób nie jest odpowiedni do biegania ani jazdy na rolkach

Ostrzeżenia bezpieczeństwa zgodne z treścią normy EN1888-1:2018+A1:2022, EN1888-2:2018+A1:2022

OSTRZEŻENIE

- Nie umieszczać gondoli w stojaku
- Ten produkt przeznaczony jest wyłącznie dla dzieci, które nie potrafią samodzielnie usiąść
- Stawiać wyłącznie na stabilnej, poziomej i suchej powierzchni
- Nie dopuszczać do zabawy dzieci bez opieki w pobliżu gondoli
- Nie używać gondoli, jeśli któraś z części jest uszkodzona, zużyta lub zaginęła
- Należy stosować wyłącznie części zamienne dostarczone lub zatwierdzone do użytku przez producenta wózka
- Należy mieć świadomość, że znajdujące się w bliskim sąsiedztwie nosidełka otwarte płomienie oraz inne źródło silnego ciepła, takie jak grzejniki elektryczne, czy piecyki gazowe itp. mogą stanowić poważne zagrożenie
- Uchwyt oraz dolna powierzchnia gondoli muszą być poddawane regularnym przeglądom pod kątem obecności ew. oznak uszkodzeń lub zużycia

PL
2-5
211-229

- Podczas korzystania z gondolki upewnij się czy główka dziecka nie jest poniżej jego tułowia
- Nie stosować żadnego dodatkowego materacyka na wierzch oryginalnego, znajdującego się w gondolce
- Przed przenoszeniem gondolki upewnij się czy regulowany jej uchwyt jest w pozycji właściwej do przenoszenia

Jeżeli stelaż jest używany z gondolą : EN1466:2014/AC:2015

OSTRZEŻENIE

- To Państwo odpowiadają za bezpieczeństwo dziecka.
- Wózek wymaga wykonywania przez użytkownika regularnych zabiegów konserwacyjnych.
- Przeładowanie, nieprawidłowe składanie lub zastosowanie niezatwierdzonych akcesoriów może spowodować obrażenia u dziecka/dzieci i/lub uszkodzenie wózka lub pęknięcie jego elementów
- Produkt utrzymywać z dala od źródeł ognia.
- Jeżeli w tych instrukcjach cokolwiek jest niejasne lub wymaga dodatkowych objaśnień, zawsze do Państwa dyspozycji jest autoryzowany dystrybutor produktów Emmaljunga.
- Wózka nie wolno samodzielnie przerabiać, ponieważ może mieć to negatywny wpływ na bezpieczeństwo dziecka. Producent wyrobu NIE ponosi odpowiedzialności za jego samowolne przeróbki.
- Na budce wózka nie wolno umieszczać żadnych przedmiotów. W żadnych okolicznościach nie wolno korzystać z wózka głębokiego bez budki.
- Niniejszy produkt nadaje się wyłącznie do transportu (1) dziecka o podanej maksymalnej wadze.
- Tym wózkiem nie wolno przewozić dodatkowych dzieci ani żadnych pakunków.
- Wózek głęboki jest przeznaczony wyłącznie do przewożenia dziecka. Wózka nie wolno nigdy wykorzystywać jako łóżeczka dla dziecka.
- Na podnóżku wózka nie wolno ani siadać, ani stawać. Podnóżek może być wykorzystywany wyłącznie jako oparcie dla nóg i stóp jednego (1) dziecka. Każdy inny sposób wykorzystania może prowadzić do spowodowania poważnych obrażeń ciała. Maksymalne obciążenie podnóżka wynosi 3 kg
- Każde obciążenie zawieszona na wózku (np. na ręczce, na oparciu tylnym lub z boków wózka) niekorzystnie wpływa na jego stabilność. Nigdy nie wolno stosować niezalecanych akcesoriów.
- Nie stosować żadnego dodatkowego materacyka na wierzch oryginalnego, znajdującego się w gondoli. Używać jedynie oryginalny materacyk Emmaljunga.
- Przedmioty umieszczone w obrębie kosza na zakupy nie powinny wystawać poza jego krawędzie, ponieważ w przeciwnym razie mogą się dostać pomiędzy szprychy kół.
- Siedzisko spacerowego wózka ani gondola nie mogą być wykorzystywane jako foteliki samochodowe dla dziecka.
- W przypadku fotelików samochodowych wykorzystywanych na stelażu wózka, taka kombinacja sprzętowa nie może zastępować gondoli głębokiej lub łóżeczka. Jeżeli dziecko potrzebuje snu, należy je wówczas ułożyć w gondoli głębokiej albo w łóżeczku.
- Nigdy nie ciągnij wózka ze skrętnymi kołami za sobą. Wózek może wtedy sam niekontrolowanie skręcić, co może doprowadzić do niebezpieczeństwa, jeśli nie będziesz należycie ostrożny i uważny.
- Nigdy nie wchodzić lub schodzić po schodach z wózkiem dziecięcym. Do przemieszczania się między piętrami należy zawsze korzystać z windy.

- Jeżeli nie można uniknąć schodów, należy wyjąć dziecko z wózka i upewnić się, że w wózku ani w jego pobliżu nie ma dziecka.
- Nie używać schodów ruchomych z wózkiem.
- Nie zaleca się korzystania z wózka w czasie silnych wiatrów oraz burz.
- Prosimy zwrócić uwagę, że na stacjach kolejowych oraz w metrze mogą powstawać nagle, gwałtowne zmiany ciśnienia atmosferycznego (napór wiatru lub podciśnienie). Jeżeli rączka wózka nie jest przytrzymywana zdecydowanie obiema rękami, wówczas w żadnych okolicznościach nie wolno zbliżać wózka do torów kolejowych, ponieważ sam tylko hamulec postojowy nie jest w stanie utrzymać wózka bezpiecznie na miejscu.
- W czasie, gdy dziecko przebywa w wózku spacerowym lub nie wolno przekraczać linii torów. Koła wózka mogą utknąć pomiędzy szynami!
- Podczas przewozu wózka środkami transportu publicznego (autobusem, metrem, pociągami itp.) samo zaciągnięcie hamulca postojowego nie wystarczy. Wózek może być wystawiony na warunki (gwałtowne hamowanie, skręty i uderzenia kół o nierówności powierzchni, nagłe przyspieszenia itp.), na które wózek, zgodnie z postanowieniami normy EN 1888, nie był testowany. Należy stosować się do zaleceń oraz instrukcji w zakresie bezpiecznego mocowania wózków w czasie przewozu środkami transportu publicznego. Instrukcje takie powinny zostać dostarczone przez przewoźników.

PAS 5-PUNKTOWY - OSTRZEŻENIE

- Nigdy nie używać siedziska, gdy brakuje części 5-punktowego pasa lub gdy pas jest uszkodzony.
- 5-punktowy pas zawiera magnesy lub magnetyczne części składowe. Magnesy przyciągnięte do siebie lub przylegające do przedmiotu metalowego w organizmie człowieka mogą być przyczyną poważnych lub śmiertelnych obrażeń. W przypadku połknięcia magnesów należy

natychmiast zwrócić się o pomoc lekarską.

- Urządzenia medyczne, takie jak wszczepione rozruszniki serca i defibrylatory, mogą zawierać czujniki, które reagują na magnesy i urządzenia radiowe w przypadku bliskiego kontaktu. Aby uniknąć możliwych interakcji z tymi urządzeniami, należy zachować bezpieczną odległość od urządzenia (ponad 15 cm). Należy jednak skonsultować się z lekarzem i producentem urządzenia, aby uzyskać szczegółowe wytyczne.
- Dzieci muszą mieć zawsze zapięte szelki bezpieczeństwa i nigdy nie mogą zostać pozostawione bez opieki.
- Podczas wykonywania jakichkolwiek regulacji przy wózku, dziecko musi pozostawać z dala od jego części ruchomych.

⚠ OSTRZEŻENIE

Produkt ten został zaprojektowany i zbudowany zgodnie z wymaganiami normy **EN1888-1:2018+A1:2022, EN1888-2:2018+A1:2022, EN1466:2014/AC:2015.**

Ten wózek nie może być wykorzystywany jako urządzenie wspomagające w terapii medycznej. Jeżeli Państwa dziecko wykazuje specjalne potrzeby medyczne związane z jego przewożeniem, wówczas należy omówić to z lekarzem.

Parkowanie/Składanie/Przechowywanie

- W czasie postoju wózka głębokiego/ spacerowego zawsze musi być zaciągnięty hamulec postojowy.
- W czasie, gdy dziecko jest wkładane do wózka lub z niego wyjmowane, zawsze musi być zaciągnięty hamulec postojowy.
- Wózka nie wolno nigdy parkować na wzniesieniu lub na nierównej powierzchni.
- Przed przystąpieniem do składania wózka zawsze należy najpierw wyjąć z niego dziecko.
- Aby uniknąć obrażeń, upewnij się, że dziecko pozostaje z dala od jakichkolwiek części ruchomych, kiedy

PL
2-5
211-229

- rozkłada się lub składa się wózek.
- Przechowuj wózek poza zasięgiem dzieci, gdy nie jest używany.
- Opony mogą w kontakcie z podłogą z PCV lub innymi materiałami z tworzywa sztucznego powodować przebarwienia. Jeśli wózek jest przechowywany na delikatnych powierzchniach, ochraniaj podłogę od opon.

Pielęgnacja, Konserwacja, Części zamienne

- Należy ściśle stosować się do instrukcji producenta.
- W żadnych okolicznościach nie wolno korzystać z produktu, jeżeli jest on wadliwy lub uszkodzony.
- Przed przystąpieniem do korzystania z wózka/siedziska/gondoli należy sprawdzić, czy wszystkie zamki błyskawiczne są prawidłowo zaciągnięte i czy zatrzaski są dobrze zamknięte.
- Należy stosować wyłącznie oryginalne części zamienne dostarczane przez firmę Emmaljunga.
- Nie wolno stosować akcesoriów lub części zamiennych, które nie zostały zatwierdzone przez producenta.
- Opony zawierają dopuszczalne ilości związków węglowodorów poliaromatycznych (PAH). Obchodź się z oponami ostrożnie a naprawę czy wymianę opon lub dętek zleć profesjonalistom. Nigdy nie pozwalaj dzieciom bawić się wózkami lub oponami

Informacje Ogólne

Instrukcje bezpieczeństwa i wskazówki w tym podręczniku nie obejmują wszystkich możliwych warunków i nieprzewidzianych sytuacji, które mogą wystąpić. Należy zrozumieć, że zdrowy rozsądek, uważność i ostrożność to czynniki, których nie można wbudować w produkt. Czynniki te leżą w gestii osób opiekujących się wózkiem i obsługujących go. Ważne jest, aby instrukcje te były zrozumiane i przestrzegane przez wszystkich, którzy korzystają z wózka i akcesoriów. Zawsze informuj i instruuj każdą osobę korzystającą z wózka i akcesoriów, w jaki sposób należy z nich korzystać, nawet

jeśli dana osoba będzie z nich korzystać tylko przez krótki czas. Upewnij się, że wszyscy użytkownicy mają niezbędne możliwości fizyczne i doświadczenie, aby obsługiwać ten wózek. Always inform and instruct each person using the pram and accessories on how they should be used, even if the person(s) in question will only use them for a short time. Ensure that all users have the necessary physical capabilities and experience to operate this vehicle.

CIĘŻAR I KOMPATYBILNOŚĆ

Aby zidentyfikować model, należy sprawdzić nazwę produktu i numer seryjny na płycie producenta, która znajduje się na stelażu / siedzisku / gondoli.

STELAŻ

- Ten pojazd jest odpowiedni tylko do transportu jednego (1) dziecka z maksymalną masą 22 kg lub wieku 4 lat, w zależności od tego, co nastąpi wcześniej. Wózek należy wykorzystywać dla takiej liczby dzieci, dla której jest on przeznaczony.
- Koszyk jest przystosowany do maksymalnej wagi 10 kg. Zawsze układać cięższe przedmioty w na środku koszyka. Wózek może stać się niestabilny, jeśli ciężar w koszu zostanie nierównomiernie rozłożony.

SIEDZISKO

To siedzisko nie jest odpowiednie dla dzieci w wieku poniżej 6-go miesiąca życia. Siedzisko spacerowe nie jest odpowiednie dla dzieci w wieku poniżej 6 miesięcy, do maksymalnej masy 22 kg lub wieku 4 lat, w zależności od tego, co nastąpi wcześniej. Siedzisko spacerowe można wykorzystywać dopiero wtedy, gdy dziecko może już siedzieć samodzielnie.

GONDOLA

Gondola głęboka wózka/nosidełko (akcesoria) mogą być wykorzystywane wyłącznie do przewozu jednego dziecka w wieku od 0 do 6 miesięcy. Produkt ten nadaje się wyłącznie dla dziecka, które nie jest w stanie samodzielnie siedzieć, przekręcać się na boki oraz opierać na rękach i na kolanach. Maksymalna waga

dziecka: 9 kg.

AKCESORIA

Zawsze używać wyłącznie autoryzowanych akcesoriów.

Przystawka jezdna Toddler Roller:

Maksymalna waga jednego dziecka korzystającego z przystawki jezdnej do wózka wynosi 20 kg.

Koszyk boczny: dopuszczalna waga 2 kg.

Torba do wózka: dopuszczalna waga 2 kg.

Stelaż

1) Montaż podwozia

1. Przesuń rączkę zabezpieczającą maksymalnie w bok (patrz strzałka 1 umieszczona na rączce zabezpieczającej). Utrzymaj pozycję i obróć uchwyt zabezpieczający do końca (patrz strzałka 2 umieszczona na uchwycie zabezpieczającym)
2. Rozłóż tyłne nogi.
3. Naciśnij pasek na środku obudowy, aż usłyszysz wyraźne kliknięcie. Upewnij się, że lewa i prawa strona „zatrasnęły się” prawidłowo. Upewnij się, że widzisz teraz zamkniętą kłódkę. Jeśli widoczna jest otwarta kłódka, podwozie NIE jest zablokowane.

OSTRZEŻENIE

- ZAWSZE sprawdzaj przed użyciem, czy rama jest zablokowana. Zostanie wyświetlona zamknięta kłódka.
 - Jeśli widoczna jest ikona otwartej kłódki, naciśnij metalowy pręt, obudowa zablokuje się i usłyszysz „kliknięcie”.
 - Nigdy nie używaj wózka, jeśli widoczny jest symbol otwartej kłódki
4. Wyciągnąć uchwyt teleskopowy. Przed zatrzaśnięciem upewnić się, że uchwyt znajduje się na takiej samej wysokości po obu stronach.
 5. Zablokować zamknięcia teleskopowe po obu stronach. Upewnij się, że zamki teleskopowe są prawidłowo zablokowane za pomocą kliknięcia.
 6. Nacisnąć przyciski uchwytu po wewnętrznej stronie rączki i rozłożyć

uchwyt. Upewnić się, że zatrasnęły się.

OSTRZEŻENIE

- Podczas rozkładania i składania wózka dziecko nie powinno się w nim znajdować.
- Podczas rozkładania i składania wózka dziecko powinno znajdować się poza zasięgiem, aby uniknąć obrażeń.
- Podczas przestawiania regulowanych elementów obsługi dziecko powinno przebywać z dala od części ruchomych, aby uniknąć obrażeń.

2) Tyłne koła

Montaż tylnych kół

1. Zamontować zacisk zabezpieczający na tylnym kole. Umieścić zacisk w otwartej pozycji.
2. Ustawić oś koła we właściwej pozycji i zablokować za pomocą zacisku.
3. Zamontować osłonę tylnego koła.

Montaż tylnego koła do podwozia

4. Przed założeniem kół wytrzeć zanieczyszczenia z osi kół. Upewnij się, że blokada tylnego koła znajduje się w otwartej pozycji (oznaczonej na czerwono).
5. Umieścić koło na stelażu i zablokować za pomocą blokady koła.

OSTRZEŻENIE

- Przed założeniem osłony koła upewnić się, że oś koła jest zabezpieczona za pomocą zacisku zabezpieczającego.
- Przed użyciem założyć osłonę koła.
- Sprawdzić, czy tylne koło jest prawidłowo zamocowane do podwozia przez pociągnięcie koła. Powtórzyć po obu stronach. Czerwone oznaczenie nie powinno być widoczne.

Usuwanie tylnych kół z wózka

6. Otworzyć blokadę tylnego koła i usunąć tylne koło.

Zdejmowanie tylnego koła

7. Usunąć kotłak koła, wciskając haki do wewnątrz.
8. Umieścić zacisk zabezpieczający w otwartej pozycji i usunąć oś koła.

3) Przednie koła

Montaż przednich kół

1. Nacisnąć blokadę przedniego koła i wsunąć przednie koło we właściwe położenie. Zwolnić blokadę i upewnić się, że przednie koło jest prawidłowo zamocowane do podwozia przez pociągnięcie koła. Powtórzyć po obu stronach.
2. Nacisnąć blokadę przedniego koła i zdjąć koło.

Obrót o 360°/zablokowany obrót

3. Koła mogą obracać się swobodnie o 360°, gdy pierścień zabezpieczający znajduje się w górnej pozycji. Koła można zablokować, naciskając pierścień zabezpieczający, gdy koła znajdują się w pozycji „do przodu”.
4. Przednie koła można zablokować w pozycji do przodu. Taka pozycja przednich kół powinno być stosowana tylko wtedy, gdy wózek jest zaparkowany. Nigdy nie pchać wózka, gdy koła są zablokowane w pozycji do przodu.

OSTRZEŻENIE

- Podczas przestawiania regulowanych elementów obsługi dziecko powinno przebywać z dala od części ruchomych, aby uniknąć obrażeń.
- 5. Nigdy nie ciągnąć wózka za sobą ze skrętnymi przednimi kołami. Wózek może sam niekontrolowanie skręcić, co może doprowadzić do niebezpieczeństwa, gdy użytkownik nie będzie należał ostrożny i uważny.
- Niniejszy wyrób nie jest odpowiedni do biegania ani jazdy na rolkach

4) Składanie stelaża

1. Usuwanie gondoli/siedziska/akcesoriów
2. Otworzyć oba zamknięcia teleskopowe na uchwytach teleskopowych. Przesunąć uchwyt teleskopowy w dół do najniższej pozycji.
3. Dostosować kąt rączki, naciskając przeguby rączki po wewnętrznej stronie rączki. Nacisnąć i przytrzymać przyciski i ustawić najniższą pozycję.
4. Przesunąć rączkę zabezpieczającą maksymalnie w bok (patrz strzałka 1 umieszczona na rączce zabezpieczającej). Utrzymaj pozycję i obróć uchwyt zabezpieczający do końca (patrz strzałka 2 umieszczona na uchwycie zabezpieczającym). Podnieś uchwyt bezpieczeństwa mocno do góry, a wózek się złoży.
5. Aby stelaż był bardziej kompaktowy, można usunąć koła.

OSTRZEŻENIE

- Podczas rozkładania i składania wózka dziecko nie powinno się w nim znajdować.
- Podczas rozkładania i składania wózka dziecko powinno znajdować się poza zasięgiem, aby uniknąć obrażeń.
- Podczas przestawiania regulowanych elementów obsługi dziecko powinno przebywać z dala od części ruchomych, aby uniknąć obrażeń.

5) Hamulec

Uruchamianie/zwalnianie hamulca

1. Zahamować wózek, całkowicie wciskając pedał hamulca. Upewnić się, że wskaźnik hamulca jest całkowicie czerwony.
2. Zwolnić hamulec, podnosząc stopą pedał hamulca. Wskaźnik hamulca świeci się na zielono.
3. Jeżeli wózek jest wyposażony w smycz bezpieczeństwa: Dla bezpieczeństwa włożyć rękę do smyczy.

OSTRZEŻENIE

- Nigdy nie pozostawiać wózka z dzieckiem przed zaciągnięciem hamulca.
- Podczas wkładania lub wyjmowania dziecka z wózka hamulec powinien być zawsze uruchomiony.
- Nigdy nie parkować wózka na wzniesieniu lub na nierównej powierzchni.
- Sprawdzić, czy wózek jest całkowicie zahamowany.
- Niniejszy wyrób nie jest odpowiedni do biegania ani jazdy na rolkach

6) Ustawianie rączki

1. Ustawić kąt rączki, naciskając przeguby po wewnętrznej stronie rączki. Nacisnąć i przytrzymać przyciski i ustawić żądaną pozycję. Upewnić się, że zatrzasnęły się.
2. Otworzyć oba zamknięcia teleskopowe i ustawić wysokość uchwytu w żądanej pozycji. Zablokować zamknięcia teleskopowe po obu stronach rączki. Przed zatrzaśnięciem upewnić się, że rączka znajduje się na takiej samej wysokości po obu stronach. Upewnić się, że uchwyt teleskopowy jest prawidłowo zablokowany za pomocą kliknięcia.

OSTRZEŻENIE

Podczas przestawiania regulowanych elementów obsługi dziecko powinno przebywać z dala od części ruchomych, aby uniknąć obrażeń.

7) Regulowane zawieszenie*

Ustawić zawieszenie, obracając pokrętko regulacji zawieszenia do żądanej pozycji.

Soft – Miękkie zawieszenie

Hard – Twarde zawieszenie

Upewnić się, że zawieszenia po obu stronach znajdują się w takiej samej pozycji.

OSTRZEŻENIE

- Podczas przestawiania regulowanych

elementów obsługi dziecko powinno przebywać z dala od części ruchomych, aby uniknąć obrażeń.

- Zawieszenie musi znajdować się w takiej samej pozycji po obu stronach stelaża, aby uniknąć ryzyka uszkodzenia wózka.

8) Montaż kosza na zakupy

Zmontować kosz zgodnie z ilustracjami.

Gondoli

1) Montaż gondoli

1. Aby ustawić gondolę, należy pociągnąć metalowy wspornik równoległe do podłoża, aż będzie słyszalne **KLIKNIĘCIE** jednego z mocowań z tworzywa sztucznego. Zamocować wewnętrzny materiał za pomocą zamka błyskawicznego*

OSTRZEŻENIE

Przed osadzeniem gondoli upewnić się, że oba metalowe wsporniki są zamocowane do ramy. Gdy metalowe wsporniki nie zostały prawidłowo zamocowane do ramy gondoli podczas osadzania, materiał może ulec uszkodzeniu.

2. Wyjąć materac z opakowania. Umieścić materac w gondoli.

OSTRZEŻENIE

- Nie używać innych materaców w gondoli. Stosować wyłącznie oryginalny materac Emmaljunga dostarczony wraz z produktem.
 - Niebezpieczeństwo uduszenia. Nigdy nie pozwalać dziecku bawić się opakowaniem materaca.
3. Nacisnąć oba przyciski regulacji po wewnętrznej stronie budki i ustawić ją. Zamocować śpiworek za pomocą taśmy na rzepy po obu stronach gondoli. Pozycję budki można zmieniać, naciskając przyciski regulacji.
 4. Budka jest zamocowana za pomocą

PL
2-5
211-229

taśmy na rzepy z tyłu gondoli.

5. Aby zapewnić wentylację, należy otworzyć zamek błyskawiczny i zwinąć materiał do góry.

2) Mocowanie/usuwanie gondoli

1. Zahamować wózek. Podnieść gondolę za uchwyt i umieścić w gniazdach po obu stronach stelaża. Wcisnąć gondolę do gniazd, aż będzie słyszalne wyraźne **KLIKNIĘCIE** po obu stronach.

OSTRZEŻENIE

Upewnić się, że gondola jest prawidłowo połączona ze stelażem po obu stronach.

2. Zahamować wózek. Nacisnąć przycisk odblokowujący i pociągnąć do siebie za uchwyt, który znajduje się na dolnej stronie gondoli. Podnieść gondolę do góry.

OSTRZEŻENIE

- 3. Nigdy nie używać gondoli w taki sposób, aby budka była zwrócona do rączki.
- Budka gondoli powinna być zawsze umieszczona z dala od rączki.

OSTRZEŻENIE

- 4. Podnosić gondolę wyłącznie za uchwyt nośny. (patrz ilustracja). To jest bardzo ważne!
- Nigdy nie pozostawiać gondoli w pobliżu schodów, na stołach lub w innych miejscach, z których gondola mogłaby spaść.
- Nie używać gondoli jako kołyski, na zewnątrz lub na nierównych powierzchniach.
- Nie używać gondoli jako łóżeczka.
- 4. Nigdy nie podnosić gondoli za uchwyt nośny jak pokazano na ilustracji. To jest bardzo ważne!

3) Ochrona przed owadami (akcesoria)

1. Zamocować ochronę przed owadami za

pomocą zamka błyskawicznego.

2. Zamocować siatkę za pomocą zatrzasku. Powtórzyć czynność po drugiej stronie.

4) Składanie gondoli

Usunąć materac. Pociągnąć drążek wzdłuż dolnej strony gondoli za pomocą prostego uchwytu. Powtórzyć czynność zarówno u podnóża, jak i u wezłowia.

Siedzisko (ERGO & FLAT)

1) Montaż siedziska

ERGO

1. Rama siedziska. Nacisnąć oba przyciski z boku podnóżka, aby go rozłożyć
2. Rozłożyć oba mocowania stelaża.
3. Umieścić pokrycie oparcia nad górną krawędzią ramy siedziska.
4. Przeciągnąć pas kroczywy przez pokrycie siedziska, a następnie przeciągnąć pokrycie siedziska wokół płyty siedziska. Zamknąć zamek błyskawiczny pod płytą siedziska.
5. Umieścić taśmy zabezpieczające wokół ramy i zatrzasknąć w zaciskach oparcia. Powtórzyć czynność po obu stronach ramy.
6. Zamknąć zatrzask nad ramą po obu stronach.
7. Zatrzasknąć uchwyt regulacji oparcia w uchwycie po obu stronach.
8. Przeciągnąć pas przez otwór w materiale i zamocować za pomocą zatrzasku wokół uchwytu regulacji.
9. Włożyć przedni pałąk do uchwytów po obu stronach siedziska.
10. Zamocować pas kroczywy wokół przedniego uchwytu.
11. Włożyć klamry mocujące budkę po obu stronach wózka do profilu ramy.

OSTRZEŻENIE

Ostrożnie, niebezpieczeństwo obrażeń spowodowanych przez zakleszczenie.

Uwaga

Przesunięcie budki na profile ramy może

spowodować zadrapanie profili. Profile ramy powinny być wolne od kurzu i zanieczyszczeń.

- Umieścić materiał nad górną stroną ramy siedziska i zamocować za pomocą dolnego zatrzasku. Powtórzyć czynność po lewej i prawej stronie.

FLAT

- Siedzisko jest dostarczane w stanie kompletnie zmontowanym. Należy zamontować tylko przedni pałąk i budkę. Włożyć zamknięcia przedniego pałąka do uchwytów po obu stronach siedziska.
- Umieścić pas kroczywoy wokół przedniego pałąka.
- Włożyć budkę po obu stronach siedziska, aż będzie słyszalne wyraźne KLIKNIĘCIE.
- Zamocować tylną stronę budki za pomocą 2 haków.

OSTRZEŻENIE

- Podczas przestawiania regulowanych elementów obsługi dziecko powinno przebywać z dala od części ruchomych, aby uniknąć obrażeń.
- Ważne jest, aby siedzisko było prawidłowo zamontowane.
- Nie używać tego produktu, gdy pokrycie siedziska nie jest całkowicie i prawidłowo zamontowane do siedziska.
- Podczas użytkowania powinien być zawsze zamontowany przedni pałąk.
- Upewnić się, że przedni pałąk jest prawidłowo zamocowany do siedziska.
- Nie używać wózka bez budki.
- Nigdy nie przenosić siedziska/wózka za pałąk bezpieczeństwa.

2) Mocowanie/usuwanie siedziska

- Uruchomić hamulec. Zatrzasknąć siedzisko w podwoziu i upewnić się, że zostało prawidłowo i niezawodnie osadzone po obu stronach. Siedzisko można montować zgodnie z kierunkiem

jazdy lub przeciwnie do kierunku jazdy.

- Pociągnąć za zaczepy po obu stronach siedziska i zdjąć go ze stelaża.

OSTRZEŻENIE

- Podczas przestawiania regulowanych elementów obsługi dziecko powinno przebywać z dala od części ruchomych, aby uniknąć obrażeń.
- Przed użyciem wózka upewnić się, że siedzisko jest prawidłowo i stabilnie połączone ze stelażem.
- Przytrzymać uchwyty nośne, aż siedzisko zostanie zamocowane.
- Nie wolno pozostawiać dziecka na siedzisku spacerowym podczas zdejmowania/mocowania siedziska.

3) Regulacja budki

ERGO

- Przesunąć budkę do żądanej pozycji przez pociągnięcie do przodu lub do tyłu.
- Aby przedłużyć budkę i ochronić dziecko przed czynnikami atmosferycznymi, można otworzyć zamek błyskawiczny na budce. Pociągnąć budkę do przodu, aby ją przedłużyć.
- Otworzyć zamek błyskawiczny, aby zapewnić lepszą wentylację.

FLAT

- Przesunąć budkę do żądanej pozycji przez pociągnięcie do przodu lub do tyłu.
- Otworzyć zamek błyskawiczny, aby zapewnić lepszą wentylację.

OSTRZEŻENIE

Podczas przestawiania regulowanych elementów obsługi dziecko powinno przebywać z dala od części ruchomych, aby uniknąć obrażeń.

4) Otwieranie/zamykanie przedniego pałąka

1. Najpierw otworzyć pas kroczyowy. Nacisnąć przycisk odblokowujący na wewnętrznej stronie przedniego pałąka i otworzyć.
2. Włożyć zamknięcie przedniego pałąka do uchwytów siedziska, aż będzie słyszalne wyraźne **KLIKNIĘCIE**. Umieścić pas kroczyowy wokół przedniego pałąka.

OSTRZEŻENIE

- Nie używać siedziska bez przedniego pałąka.
- Upewnić się, że przedni pałąk jest prawidłowo zamocowany do siedziska.
- Nigdy nie przenosić siedziska/wózka za przedni pałąk.

5) Ustawianie oparcia/podnóżka

ERGO

1. Oparcie można ustawić w różnych pozycjach. Pociągnąć do góry uchwyt z tyłu siedziska i ustawić w żądanej pozycji.
2. Nacisnąć oba przyciski po każdej stronie ramy, aby ustawić podnóżek.

Uwaga! Maks. obciążenie podnóżka: 3 kg

FLAT

1. Oparcie można ustawić w różnych pozycjach. Opuścić oparcie, ściskając uchwyt z tyłu siedziska. Podnieść oparcie, popychając całe oparcie do góry. Otworzyć zamki błyskawiczne po obu stronach budki przed ustawieniem oparcia w pozycji leżącej.
2. Pociągnąć za szary uchwyt z boku podnóżka, aby go ustawić.

Uwaga! Maks. obciążenie podnóżka: 3 kg

OSTRZEŻENIE

- Podczas przestawiania regulowanych elementów obsługi dziecko powinno przebywać z dala od części ruchomych, aby zapobiec obrażeniom.
- Zawsze sprawdzać, czy siedzisko znajduje się w jednej z pozycji,

przesuwając je do tyłu, aż do zatrzaśnięcia.

- Nigdy nie pozwalać dziecku/dzieciom stawać na podnóżku.

6) Usuwanie pokrycia siedziska

ERGO

1. Otworzyć zatrzaski na budce i zdjąć budkę z ramy siedziska.
2. Otworzyć zatrzaski i zaciski po obu stronach
3. Otworzyć materiał pod siedziskiem i usunąć z płyty siedziska.
4. Przełożyć pas kroczyowy przez otwór.
5. Otworzyć zatrzask wokół uchwytu regulacji oparcia i usunąć materiał z ramy siedziska.

FLAT

1. Nacisnąć zatrzaski na budce i zdjąć ją z siedziska.
2. Otworzyć zatrzaski na oparciu i podłokietnikach.
3. Wyciągnąć pasy naramienne z pokrycia siedziska.
4. Wyciągnąć pas kroczyowy z pokrycia siedziska i usunąć pokrycie.

7) Montaż pokrycia siedziska

ERGO

Patrz punkt **1) Montaż siedziska**

FLAT

1. Umieścić pokrycie siedziska w siedzisku. Przeciągnąć pasy naramienne przez pokrycie.
2. Przeciągnąć pas kroczyowy przez pokrycie siedziska.
3. Przeciągnąć taśmy boczne przez pokrycie siedziska.
4. Zamocować wszystkie zatrzaski do siedziska.
5. Ogółem 13 sztuk. 5 na każdej stronie, 3 z tyłu.
6. Umieścić pas kroczyowy wokół przedniego pałąka i zamknąć za

- pomocą zatrzasków.
- Zatrzasknąć budkę na ramie.
 - Zamocować budkę za pomocą zapieć na rzepy do pokrycia siedziska.

OSTRZEŻENIE

- Nie używać tego produktu, gdy pokrycie siedziska nie jest całkowicie i prawidłowo zamontowane do siedziska.
- Budka musi być zawsze zamontowana, gdy wózek jest używany.

8) Ochrona przed owadami (akcesoria)

ERGO & FLAT

- Zamocować ochronę przed owadami za pomocą zamka błyskawicznego do wewnętrznej strony budki. Nałożyć gumową taśmę siatki na przedni podnózek. Siatka jest dostarczana wraz ze stelażem.
- Poprowadzić taśmę mocującą wokół ramy siedziska i zamknąć za pomocą zatrzasku. Powtórzyć czynność po drugiej stronie.

FLAT

- Torby do przechowywania siatki na owady.

9) Mocowanie osłony przeciwwiatrowej (akcesoria)

- Przeciągnąć osłonę przeciwwiatrową przez podnózek.
- Zamocować osłonę przeciwwiatrową za pomocą zatrzasków do wewnętrznej strony budki i ramy siedziska.
- Otworzyć zamek błyskawiczny na osłonie przeciwwiatrowej podczas wkładania lub wyjmowania dziecka z wózka.

Ważne! Nie wolno składać budki, gdy jest do niej zamocowana osłona przeciwwiatrowa/śpiworek.

10) Osłona przeciwdeszczowa (akcesoria)

- Osłonę przeciwdeszczową montuje się, przeciągając przez budkę i gondolę lub siedzisko.
- Osłona przeciwdeszczowa ma duże okno w otworze budki, które można otwierać i zamykać za pomocą zapieć na rzepy.
- Upewnić się, że boczne okna wentylacyjne są zawsze otwarte i wolne, aby zapewnić wentylację. W przypadku deszczu lub śniegu należy zawsze używać osłony przeciwdeszczowej. Gdy przed założeniem osłony przeciwdeszczowej wózek jest mokry, w miarę możliwości należy go najpierw osuszyć. Przed schowaniem osłony przeciwdeszczowej do torby należy odczekać, aby dobrze wyschła.

Pas 5-punktowy (ERGO & FLAT)

1) Pas 5-punktowy – Przypinanie dziecka

- Umieścić 5 pasów przed dzieckiem w taki sposób, aby dziecko na nich nie siedziało.
- Połączyć lewy pas naramienny i biodrowy, wsuwając górną lewą kłamrę w dolną lewą kłamrę, aż do zatrzaśnięcia.
- Połączyć prawy pas naramienny i biodrowy, wsuwając górną prawą kłamrę w dolną prawą kłamrę, aż do zatrzaśnięcia.
- Umieścić prawą kłamrę nad lewą kłamrę i zatrzasknąć, aż połączą się w jedną całość. Bardzo ważne jest, aby połączyły się prawidłowo i nie można ich było rozdzielić.
- Zablokować pas za pomocą zamka na pasie kroczeniowym za pomocą **KLIKNIĘCIA**.

OSTRZEŻENIE

Zawsze sprawdzać, czy pas jest prawidłowo zamknięty, pociągając za niego.

- Ustawić wszystkie suwaki zaciskowe (3)

na pasach naramiennych i biodrowych, aby pas ściśle przylegał do ciała dziecka.

7. Aby zwolnić pasy naramienne i biodrowe, należy nacisnąć przyciski zamka pasa.
- 2) Zmiana pozycji pasa 5-punktowego
1. Usunąć materiał siedziska zgodnie z opisem: Siedzisko 6) Usunąć materiał siedziska

Pasy naramienne

2. Odłączyć mocowania pasa naramiennego od reszty pasa.
3. Przeciągnąć pasy naramienne do tyłu przez tylną część siedziska i włożyć je ponownie do drugiego otworu do przodu. Ponownie zamocować zamknięcie pasa naramiennego do pasa biodrowego. Powtórzyć czynność po drugiej stronie.

Pas kroczywy

4. Odłączyć mocowanie pasa kroczywego od reszty uprząży i poprowadzić pas kroczywy w dół przez płytę siedziska.
5. Poprowadzić pas przez drugi otwór i zamocować pas. Zamontować pokrycie zgodnie z opisem: 7) Montaż materiału pokrycia siedziska

Ważne

Upewnić się, że pasy naramienne i pasy kroczywe są prawidłowo zamocowane.



OSTRZEŻENIE

- Ważne jest, aby pokrycie siedziska było prawidłowo zamocowane.
- Przed ponownym użyciem wózka upewnić się, że pokrycie siedziska jest prawidłowo zamocowane i że wszystkie zamki błyskawiczne są zamknięte.

Pielęgnacja i konserwacja

- 1) Ogólne wskazówki dotyczące pielęgnacji i konserwacji

- Nigdy nie narażać wózka na długotrwałe działanie promieni słonecznych.
- W przypadku opadów śniegu lub deszczu należy zawsze używać osłony przeciwdeszczowej.
- Nigdy nie przechowywać wózka w zimnym i/lub wilgotnym miejscu.
- Gdy stelaż zamoknie, przed odstawieniem na przechowanie należy go dokładnie osuszyć. Przed odstawieniem na przechowanie wózek musi być całkowicie suchy.
- Gdy wózek jest używany nad morzem lub na drogach posypywanych solą, należy umyć stelaż i osuszyć.
- Zachować ostrożność podczas transportu i przechowywania wózka. Powierzchnia stelaża jest delikatna. Uszkodzenia powierzchni, które powstały po zakupie, nie stanowią podstawy do reklamacji.

2) Rutynowe kontrole

- Regularnie czyścić stelaż, suszyć, a następnie smarować wszystkie połączenia stelaża. **OSTRZEŻENIE!** Nie smarować uchwyty teleskopowego. Regularnie czyścić ciepłą wodą obręcze i szprychy kół, a następnie osuszyć suchą ściereczką. Gdy wózek jest używany zimą, należy go czyścić przynajmniej raz w tygodniu, ponieważ niedostateczne czyszczenie może prowadzić do korozji.
- Zalecamy czyszczenie osi kół ściereczką.

Koła z oponami pneumatycznymi (niektóre modele)

- Do pompowania opon należy używać pompki z adapterem do zaworów samochodowych.
- Przestrzeżać informacji o ciśnieniu powietrza na boku opony. Zignorować wszelkie wskazówki dotyczące kierunku ruchu.
- Opony zostały zamontowane ręcznie. Ewentualną nierównomierność ruchu można usunąć przez ponowną regulację (spuszczenie powietrza i prostowanie opon).
- Działanie ozonu i promieniowanie

ultrafioletowe mogą powodować niewielkie pęknięcia opon. Nie ma to wpływu na właściwości jezdne i bezpieczeństwo jazdy wózka i nie stanowi powodu do reklamacji.

Ważne informacje dotyczące sztucznej skóry

- Nigdy nie używać środka dezynfekcyjnego / żelu na ręczce ze sztucznej skóry, ponieważ może to spowodować wystąpienie trwałych plam i uszkodzenie powierzchni ze sztucznej skóry.
- Sztuczna skórę należy utrzymywać w czystości, przecierając ją wodą z łagodnym mydłem. Przed chwyceniem ręczki należy osuszyć ręce po dezynfekcji.
- Nigdy nie używać taśm na rzepy (np. torby na pieluchy, organizery innych producentów) na ręczce ze sztucznej skóry, ponieważ mogą one uszkodzić skórę.

⚠ OSTRZEŻENIE

- Nie stawiać wózka na dłuższy czas na jasnych wykładzinach podłogowych, zwłaszcza na PCV lub linoleum, ponieważ gumowe opony mogą odbarwić wykładzinę.

Regularnie sprawdzać, czy:

- Wszystkie elementy blokujące stelaża, gondoli i siedziska działają prawidłowo.
- Wszystkie nity, nakrętki i śruby są dokręcone i nie są uszkodzone.
- Części z tworzywa sztucznego nie są uszkodzone.
- Tuleje kół są w dobrym stanie.
- Wszystkie zamki błyskawiczne i zapięcia na rzepy są dobrze zamknięte.
- Wszystkie taśmy gumowe są nadal elastyczne.
- Hamulec postojowy działa.
- Ciśnienie powietrza jest prawidłowe (informacje o ciśnieniu znajdują się na oponach)
- Stelaż, gondola i siedzisko nie są

uszkodzone.

Uwaga

- Zawsze kontaktować się ze sprzedawcą firmy Emmaljunga, u którego został zakupiony produkt. Dotyczy to przypadków serwisowych związanych z oryginalnymi częściami zamiennymi firmy Emmaljunga i innych kwestii technicznych, które wymagają profesjonalnej ekspertyzy.
- Wybrany produkt jest zgodny z ustawowymi wytycznymi gwarancyjnymi.
- Użytkownikowi, który składa reklamację, przysługują roszczenia ustawowe. Użytkownik ma prawo do otrzymania tych informacji przy zakupie wózka od sprzedawcy firmy Emmaljunga.
- Hamulec postojowy zawiera ruchome części, które wymagają regularnej pielęgnacji, aby prawidłowo działać.
- Aby zapewnić prawidłowe działanie, hamulec postojowy powinien być zawsze dobrze nasmarowany. Natychmiast usunąć piasek, śnieg, lód i zanieczyszczenia z ruchomych części hamulca postojowego.
- Używać smaru na bazie silikonu lub oleju i smarować pedał hamulca, osie kół i sworznie hamulca po obu stronach wózka przynajmniej raz w miesiącu. Z taką samą częstotliwością smarować również blokady kół.
- W przypadku używania wózka Emmaljunga np. na plaży lub w zanieczyszczonym lub mokrym środowisku hamulce mogą wymagać dodatkowej pielęgnacji oprócz wyżej wymienionych działań.

3) Instrukcja czyszczenia

Dach:

Zdjąć dach i rozłożyć. Przełukać dach od strony wewnętrznej (materiał wewnętrzny) letnią wodą. Użyć łagodnego mydła w płynie jako detergentu. Dokładnie spłukać. Pozostawić do wyschnięcia całkowicie rozłożony dach.

Pokrycie siedziska i 5-punktowy system pasów

Zdjąć pokrycie siedziska ze stelaża.

PL
2-5
211-229

Wyprać ręcznie w letniej wodzie. Użyć łagodnego mydła w płynie jako detergentu. Dokładnie spłukać. Pozostawić pokrycie siedziska do wyschnięcia. Pasy nylonowe i części z tworzywa sztucznego wycierać wyłącznie wilgotną ściereczką. Nie prać ręcznie. Przed ponownym założeniem pokrycia siedziska upewnić się, że pasy są suche.

Materac

Zalecamy pranie ręczne. Pozostawić do wyschnięcia na powietrzu.

Gondola

Usunąć dach, materac i osłonę przeciwwiatrową. Wytrzeć pokrycie na zewnątrz i włókninowy materiał wewnętrzny wilgotną ściereczką. Oczyszczyć gondolę w pozycji rozłożonej.

Informacje ogólne

Prasowanie: Gdy pokrycie wymaga prasowania, należy zawsze używać ściereczki ze 100% bawełny między pokryciem i żelazkiem, aby chronić powierzchnię pokrycia. Pokrycie zewnętrzne (100% poliester) i wewnętrzne należy prasować wyłącznie słabo nagrzanym żelazkiem (110°C).

Przed ponownym złożeniem upewnić się, że wszystkie części wózka są całkowicie suche. Sprawdzić wykończenia i szwy pod pokryciem siedziska i na kieszeni oparcia. Materiał zewnętrzny można zaimpregnować po wypraniu. Należy to zawsze zrobić przed ponownym złożeniem.

⚠ OSTRZEŻENIE

- Po impregnacji nie przewozić dzieci w wózku przez co najmniej 24 godziny. Ponowne złożenie po wypraniu.
- Upewnić się, że wszystkie części zostały prawidłowo złożone zgodnie z instrukcjami zawartymi w niniejszej instrukcji użytkowania.
- Gdy koła były przechowywane w ciepłym otoczeniu (np. w samochodzie). Przed użyciem należy odczekać, aż koła nieco ostygną, aby zapobiec ich deformacji i większemu zużyciu niż normalne.

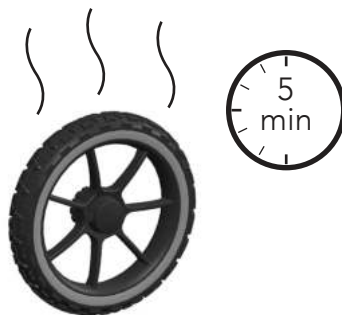

4) Dokumentacja serwisowa
 Wózek dziecięcy wymaga regularnej pielęgnacji i konserwacji. Zalecamy regularne serwisowanie produktu i przestrzeganie zalecanych terminów przeglądów, ponieważ są one warunkiem trwałej jakości i bezpieczeństwa, a tym samym mogą ograniczyć oznaki zużycia. Skontaktować się z autoryzowanym sprzedawcą firmy Emmaljunga w celu przeprowadzenia przeglądu. Po zakończeniu przeglądu użytkownik otrzymuje protokół z informacją o sprawdzonych i naprawionych częściach wraz z komentarzem dotyczącym czasu

wykonania przeglądu.
 Zanim wózek został dostarczony z fabryki, został sprawdzony i przetestowany. Kolejna kontrola działania została przeprowadzona przed dostarczeniem produktu do klienta, aby zapewnić spełnienie wszystkich wymagań bezpieczeństwa i dotyczących jakości.
 Oprócz regularnego serwisu przeprowadzanego przez dystrybutora ważna jest regularna kontrola i konserwacja produktu, patrz instrukcje pielęgnacji i konserwacji.



Numer stelaża: _____

	Data, Stempel	Nazwa klienta, Podpis
0 Kontrola dostawy <input type="checkbox"/>	_____	_____
6 miesięczna kontrola <input type="checkbox"/>	_____	_____
12 miesięczna kontrola <input type="checkbox"/>	_____	_____
24 miesięczna kontrola <input type="checkbox"/>	_____	_____
36 miesięczna kontrola <input type="checkbox"/>	_____	_____

PL
 2-5
 211-229

5) Kontrola dostawy

1. Stelaż

- Złożony stelaż
- Tylne koło (x2)
- Kosz na zakupy
- Zacisk zabezpieczający tylnego koła (x2)
- Przednie koło (x2)
- Osłona tylnego koła (x2)
- Sworzeń osi (x2)

Siedzisko Ergo

- Siedzisko Ergo z pokryciem i 5-punktowym systemem pasów
- Budka
- Przedni pałąk
- Uchwyt oparcia

Siedzisko Flat

- Siedzisko Flat z pokryciem i 5-punktowym systemem pasów
- Budka
- Przedni pałąk

Gondola

- Gondola
- Śpiworek do gondoli
- Materac
- Materiał wewnętrzny

2. Stelaż / siedzisko / gondola

- Sprawdzić mechanizm blokady podwozia. Podczas użytkowania wskaźnik musi być zawsze zielony.
- Sprawdzić, czy stelaż zatrzasnął się po obu stronach.
- Sprawdzić działanie pasa na siedzisku przez zablokowanie i odblokowanie pasa.
- Sprawdzić funkcję ustawiania rączki przez przesuwanie rączki w górę i w dół. Rączka musi się bezpiecznie blokować w każdym położeniu.
- Sprawdzić, czy oparcie można ustawić i bezpiecznie blokować w każdej z trzech pozycji.
- Sprawdzić, czy podnóżek można regulować i blokować.

3. Koła i hamulec

- Nasmarować końcówki osi.
- Zamontować koła i upewnić się, że się zatrzasnęły.
- Sprawdzić, czy hamulec postojowy blokuje oba tylne koła po zatrzaśnięciu.

4. Ogólna kontrola produktu:

- Sprawdzić, czy wszystkie nity, śruby i nakrętki są zamocowane.
- Sprawdzić, czy wszystkie zamki błyskawiczne i zatrzaski są prawidłowo zamocowane.
- Sprawdzić, czy na stelażu, pokrywie siedziska i kołach nie ma innych widocznych usterek.

6) Protokół serwisu

1. Stelaż / siedzisko / gondola	6	12	24	36
Sprawdzić mechanizm blokady podwozia. Podczas użytkowania wskaźnik musi być zawsze zielony.	<input type="checkbox"/>	<input type="checkbox"/>	<input type="checkbox"/>	<input type="checkbox"/>
Sprawdzić, czy siedzisko i gondola są dobrze zatrzaśnięte w gniazdach stelaża.	<input type="checkbox"/>	<input type="checkbox"/>	<input type="checkbox"/>	<input type="checkbox"/>
Sprawdzić 5-punktowy system pasów przez otwieranie i zamykanie.	<input type="checkbox"/>	<input type="checkbox"/>	<input type="checkbox"/>	<input type="checkbox"/>
Sprawdzić regulację rączki. Rączka musi się bezpiecznie blokować w każdym położeniu.	<input type="checkbox"/>	<input type="checkbox"/>	<input type="checkbox"/>	<input type="checkbox"/>
Sprawdzić, czy oparcie siedziska można ustawiać i bezpiecznie blokować w każdej pozycji.	<input type="checkbox"/>	<input type="checkbox"/>	<input type="checkbox"/>	<input type="checkbox"/>
Sprawdzić, czy podnózek można regulować i blokować.	<input type="checkbox"/>	<input type="checkbox"/>	<input type="checkbox"/>	<input type="checkbox"/>
2. Koła i hamulec	6	12	24	36
Sprawdzić, czy koło jest dobrze osadzone na sworzniu osi / sworzniu osi w stelażu.	<input type="checkbox"/>	<input type="checkbox"/>	<input type="checkbox"/>	<input type="checkbox"/>
Sprawdzić, czy hamulec postojowy blokuje oba tylne koła.	<input type="checkbox"/>	<input type="checkbox"/>	<input type="checkbox"/>	<input type="checkbox"/>
3. Kontrola wzrokowa	6	12	24	36
Sprawdzić osadzenie i wytrzymałość wszystkich nitów i śrub/nakrętek.	<input type="checkbox"/>	<input type="checkbox"/>	<input type="checkbox"/>	<input type="checkbox"/>
Sprawdzić wszystkie zatrzaski i zamki błyskawiczne pod kątem prawidłowości otwierania/zamykania.	<input type="checkbox"/>	<input type="checkbox"/>	<input type="checkbox"/>	<input type="checkbox"/>
Sprawdzić, czy nie ma widocznych nieprawidłowości na stelażu, w materiale, na koszu i kołach.	<input type="checkbox"/>	<input type="checkbox"/>	<input type="checkbox"/>	<input type="checkbox"/>
4. Smarowanie	6	12	24	36
Oczyścić i nasmarować koła, osie, hamulec, podnózek.	<input type="checkbox"/>	<input type="checkbox"/>	<input type="checkbox"/>	<input type="checkbox"/>

Inne uwagi (inne modyfikacje lub wymienione części)



Made in Emmaljunga / Sweden

© 2023 Emmaljunga Barnvagnsfabrik AB
Kronobergsvägen 14
282 68 Vittsjö
www.emmaljunga.com

Sento MAX, Sento LUX V 1.1